

# MIE

Made in Italy



**Мультифункциональный отпариватель  
с гладильной доской**

---

**Инструкция по эксплуатации**



## **УВАЖАЕМЫЕ ПОЛЬЗОВАТЕЛИ!**

Спасибо Вам за выбор нашего multifunctional отпаривателя. Пожалуйста, внимательно прочтите инструкцию для правильной эксплуатации прибора.

Обязательно ознакомьтесь с инструкцией по применению. В инструкции содержатся важные сведения по технике безопасности, эксплуатации и техническому обслуживанию гладильной системы. Вы обезопасите себя и предотвратите повреждения прибора.

\*Технические параметры могут быть незначительно изменены на усмотрение производителя

\*\*Производитель оставляет за собой право вносить незначительные изменения во внешнее оформление прибора без изменения его основных функций без внесения соответствующих изменений в инструкцию.

## МЕРЫ БЕЗОПАСНОСТИ

### ВНИМАНИЕ:

\*Во избежание получения ожогов не выпускать пар вблизи людей или животных.

\*\*Во избежание получения ожогов замена съёмных аксессуаров должна производиться только при отключенной подаче пара и их охлажденном состоянии.

\*\*\*Сборка прибора должна производиться согласно инструкции.

1. Перед использованием прибора внимательно ознакомьтесь с инструкцией.

2. Прибор может использоваться только внутри помещений.

3. Прибор может использоваться только в целях, описанных в инструкции, использование в других целях запрещено!

4. Для более длительного срока службы прибора рекомендуется использовать дистиллированную воду или специально очищенную воду без примесей солей и минералов.

**ВАЖНО!** Никогда не используйте добавки (например, ароматизированную воду), воду, содержащую химические добавки, вторичную воду, т.к. это может нарушить правильную работу Вашего прибора.

5. Рекомендуется пользоваться электрической розеткой с заземлением.

6. Перед началом работы соберите прибор, заполните бак водой и включите прибор в электросеть.

7. Устанавливайте прибор на плоскую устойчивую поверхность.

8. Не заливайте в бак горячую воду, не добавляйте никакие химические средства.

9. Не оставляйте работающий прибор без присмотра.

10. Прибор не должен эксплуатироваться людьми, включая детей, умственно и физически неполноценными, не имеющими опыта работы с прибором, не знающими техники безопасности, за исключением случаев, когда они находятся под присмотром лица, ответственного за их безопасность.

11. Не направляйте паровой утюжок на людей и домашних животных во избежание ожогов горячим паром.

12. При работе не прикасайтесь к паровому утюжку, не держитесь за силовую кабель.
13. Не перегибайте паровой шланг и не кладите его на пол.
14. Не откручивайте паровой шланг во время работы прибора.
15. Не используйте прибор, если паровой утюжок упал, имеет видимые повреждения или утечку пара.
16. Во избежание получения ожогов паром после работы нужно отключить электропитание, выдернув вилку, и только затем, когда прибор остынет, слить остатки воды и упаковать его для хранения. Просушите прибор до его упаковки. Не отсоединяйте вилку прибора силового кабеля.
17. Для очистки поверхности прибора используйте сухую тряпку и нейтральное чистящее средство. Нельзя применять такие растворители как бензин, спирт, амилацетат и т.п. Избегайте попадания жидкостей в прибор.
18. Не мочите прибор, силовой кабель, вилку в воде или других растворах. Не храните прибор в сырых, незащищенных от коррозии, местах.
19. Храните прибор подальше от воспламеняющихся и взрывающихся предметов.
20. Для поддержания фильтрующей сетки в рабочем состоянии периодически очищайте ее. Прибор нуждается в периодическом очищении и обслуживании (каждый месяц или по употреблению 20 л. воды). Примечание: смотрите следующие разделы по очистке и обслуживанию.
21. Передвигать прибор необходимо за стойку. Если прибор тяжело двигать - не применяйте силу. Слейте воду перед проверкой колёс. Отключите электропитание и отсоедините вилку перед перемещением прибора.
22. Перед наполнением или сливом воды бачка, отключите электропитание и отсоедините вилку. Избегайте утечки воды. Не открывайте и не разбирайте водяной бачок во время работы.
23. В целях Вашей безопасности не используйте устройство, если оно было повреждено при падении и / или если на нём видны признаки повреждений, прекратите работу и проинформируйте персонал

нашего Сервисного Центра. Не пытайтесь произвести ремонт самостоятельно.

24. Перед тем как очистить, произвести ремонт прибора, необходимо отключить электропитание, отсоединить вилку, освободить от давления нагревающий элемент и дать прибору остыть.

25. Вода из прибора не пригодна для питья. Держите прибор в недоступном для детей месте.

## СОСТАВНЫЕ ЧАСТИ И КОМПЛЕКТАЦИЯ

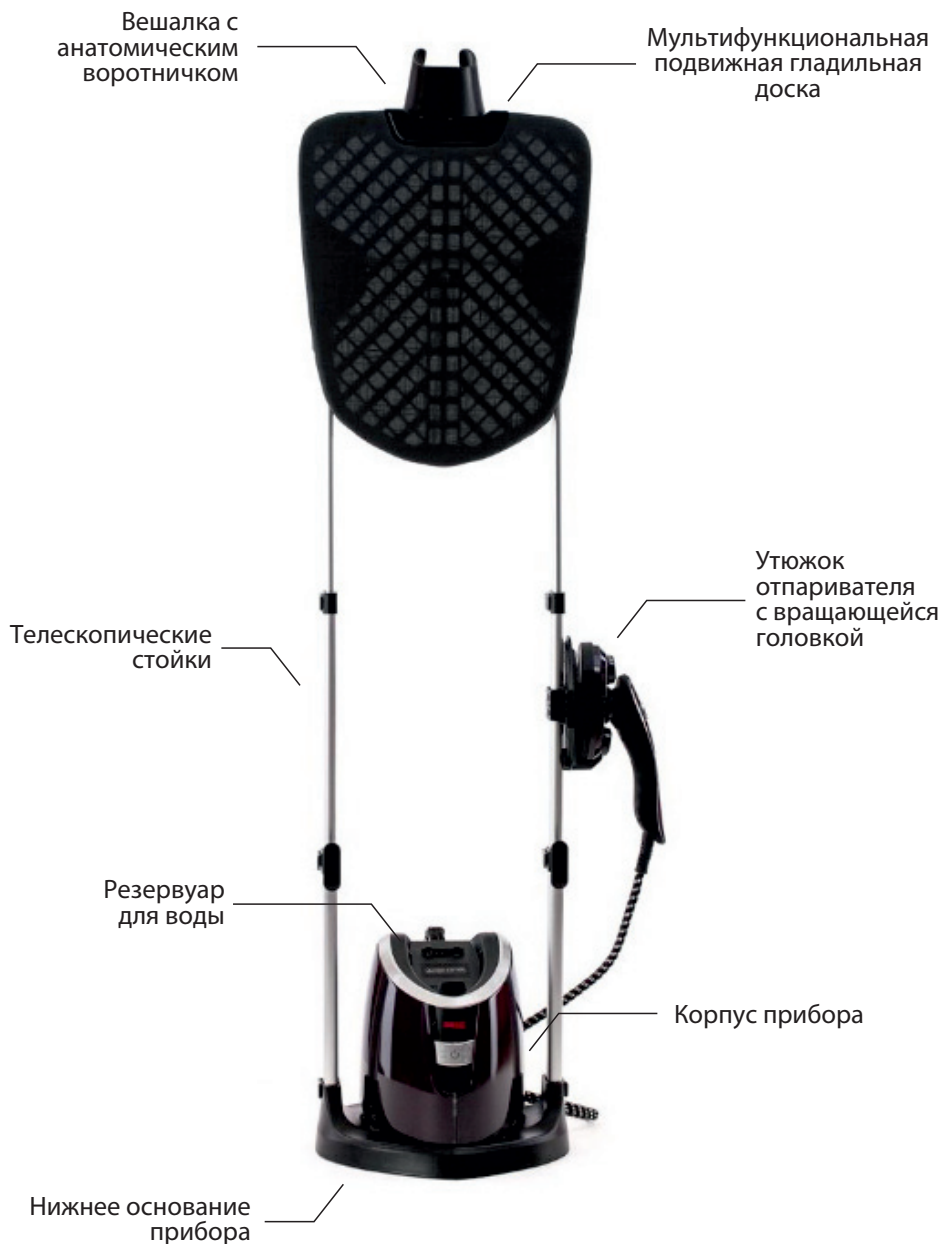

## ФУНКЦИИ И ДОПОЛНИТЕЛЬНЫЕ ВОЗМОЖНОСТИ

### Дисплей на корпусе прибора

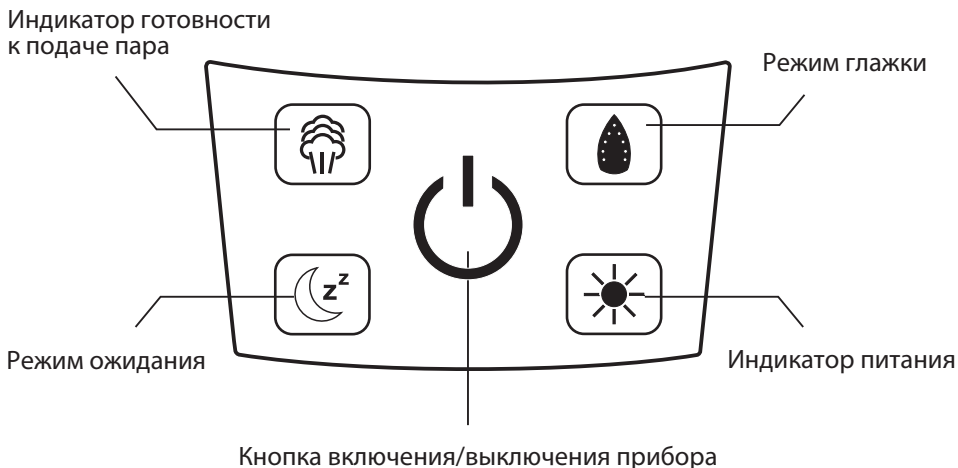

### Функции утюжка отпаривателя

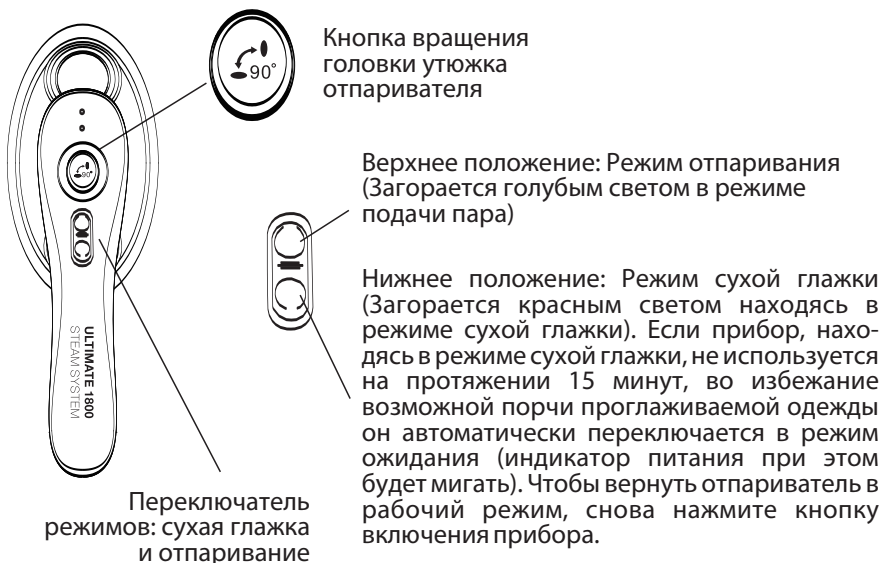





**ВНИМАНИЕ!** Во избежание травм, не поворачивайте головку утюжка, когда прибор включен. Вставьте головку утюжка отпаривателя в специальный держатель на телескопической стойке прибора, и затем нажмите кнопку вращения головки парового утюжка для ее поворота в вертикальное или горизонтальное положение.

### Сенсорный переключатель на основном корпусе прибора

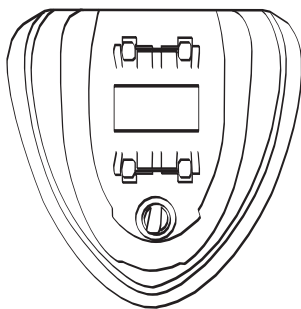

Если перевести сенсорный переключатель в нижнее положение, когда прибор работает, то он прекратит подавать пар и продолжит нагреваться. Если перевести сенсорный переключатель в нижнее положение, когда прибор находится в режиме ожидания (горит индикатор режима ожидания) на протяжении 5 минут, он подаст предупреждающий звуковой сигнал в течении 30 секунд и затем переключится в режим ожидания. Если при этом перевести сенсорный переключатель в рабочее состояние, индикатор режима ожидания отключится, и отпариватель вернется в рабочий режим.

## Сброс излишнего давления в парогенераторе

Автоматический  
предохранительный  
клапан для сброса  
давления



Когда давление в парогенераторе слишком высоко, предохранительный клапан для сброса давления, находящийся на дне парогенератора, автоматически сбросит давление. В этом случае незамедлительно обращайтесь в сервисный центр.

**ВНИМАНИЕ!** Во избежание ожогов, будьте внимательны и осторожны, помните, что из днища парогенератора может вырываться горячий пар во время работы прибора.

### Режим ожидания

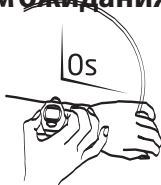

Если прибор находился в режиме ожидания менее 3 минут, при переключении в рабочий режим ему не требуется снова нагреваться.



Если прибор находился в режиме ожидания более 3 минут, при переключении в рабочий режим, потребуется 25 секунд, чтобы он нагрелся и снова был готов к работе.



Если прибор находился в режиме ожидания более 5 минут, при переключении в рабочий режим потребуется 48 секунд, чтобы он нагрелся и снова был готов к работе.

## СБОРКА ПРИБОРА

**ШАГ 1.** Расстегните крепежные зажимы, находящиеся по обеим сторонам нижнего основания прибора. Вставьте телескопические стойки в основание прибора и застегните крепежные зажимы.

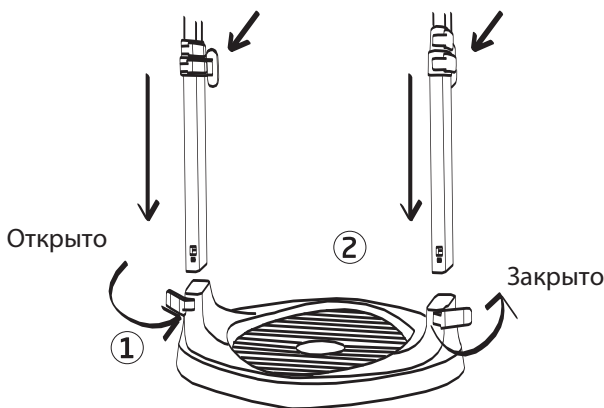

**ВНИМАНИЕ:** обе стойки и черное матерчатое покрытие нижнего основания прибора должны быть с одной стороны.

**ШАГ 2.** Установите телескопические стойки на нужную высоту и закрепите зажимами, как показано на картинке.

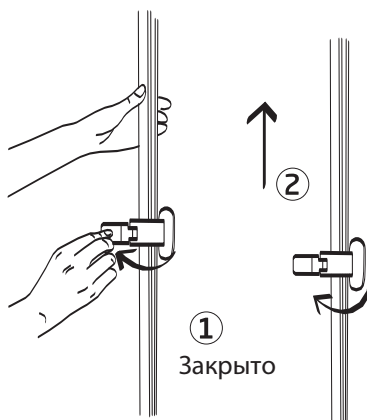

**ШАГ 3.** Вставьте вешалку с анатомическим воротничком в верхнее основание гладильной доски.

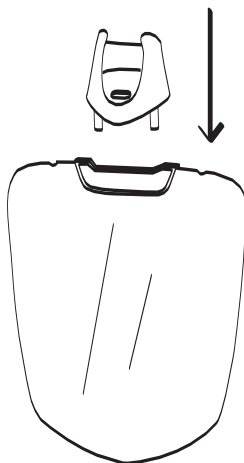

**ШАГ 4.** Расстегните крепежные зажимы на концах черных регулируемых рычажков. Держа гладильную доску вертикально, лицевой стороной к передней части прибора, наденьте рычажки на стойки и застегните крепежные зажимы на них.

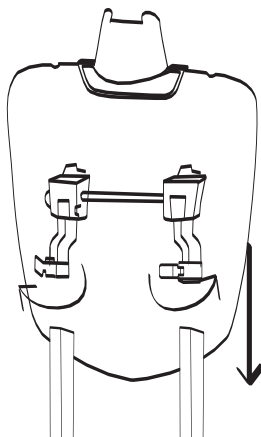

**ВНИМАНИЕ:** НЕ нажимайте красную кнопку, когда оттягиваете эти рычажки. Они находятся под действием пружины и могут нанести травму при неосторожном обращении.

**ШАГ 5.** Установите основной корпус прибора на нижнее основание, затем вставьте вращающуюся головку утюжка отпаривателя на ее место на основном корпусе прибора.

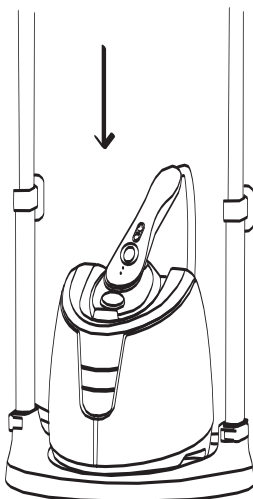

**ШАГ 6.** Полностью собранный прибор должен выглядеть как на этой картинке.

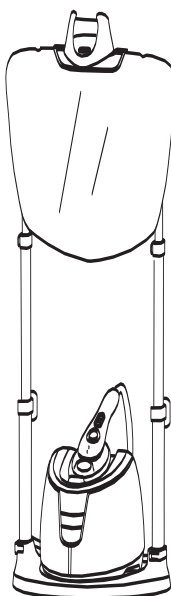

## УСТАНОВКА ГЛАДИЛЬНОЙ ДОСКИ

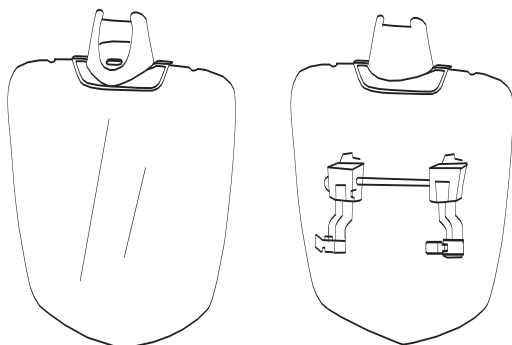

- 1) Отстегните черные крепежные зажимы, не двигая при этом регулируемые рычажки.
- 2) Закрепите концы регулируемых рычажков на телескопических стойках

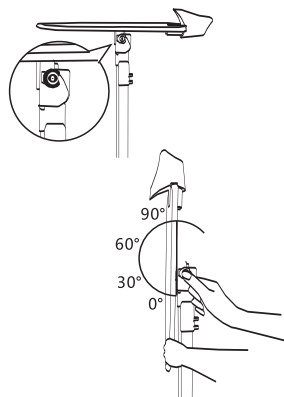
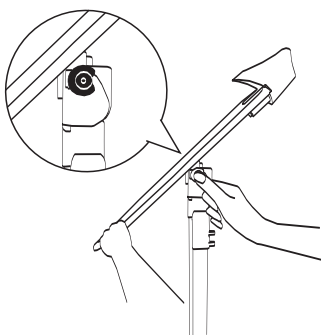
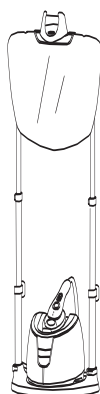
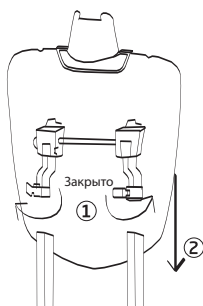

## ИНСТРУКЦИЯ ПО ЭКСПЛУАТАЦИИ

**ШАГ 1.** Извлеките резервуар для воды из задней части корпуса прибора. Снимите колпачок резервуара и наполните резервуар водой. Крепко заверните колпачок и вставьте резервуар на место в задней части корпуса прибора. Вы услышите характерный щелчок, когда резервуар будет правильно установлен.

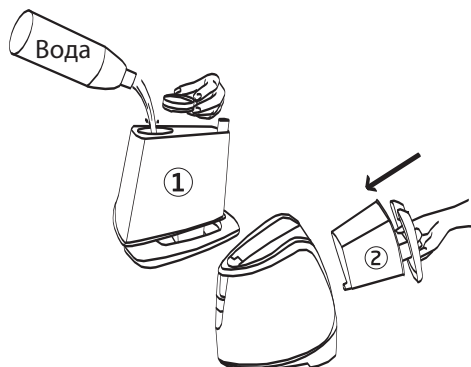



**ВНИМАНИЕ!** Для более длительного срока службы прибора рекомендуется использовать дистиллированную воду или специально очищенную воду без примесей солей и минералов.

**ШАГ 2.** Подключите прибор к сети питания. Индикатор питания начнет мигать, и прибор включится в режим ожидания.

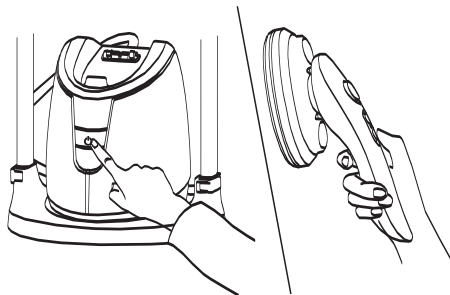

**ШАГ 3.** Нажмите на кнопку включения/выключения питания на корпусе, чтобы включить прибор. Короткий звуковой сигнал оповестит, что прибор включен. На дисплее загорится значок  или в зависимости от того, на какой режим вы установите переключатель на ручке утюжка-отпаривателя. Световой индикатор будет гореть красным в режиме сухой глажки, голубым – в режиме отпаривания.



**ШАГ 4.** Через 48 секунд после начала работы прибор достаточно нагреется. Для включения режима отпаривания поднимите переключатель на ручке парового утюжка в верхнее положение (световой индикатор должен гореть голубым светом, а на дисплее должен отражаться значок ). Для включения режима сухой глажки опустите переключатель на ручке утюжка отпаривателя в нижнее положение (световой индикатор должен гореть красным светом, а на дисплее должен отражаться значок ).

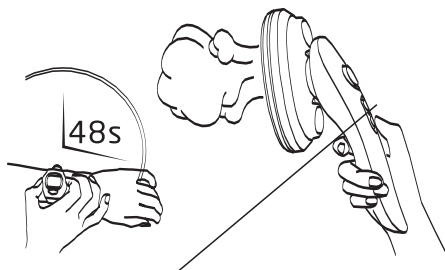

Положение вверх: отпаривание  
Положение вниз: сухая глажка

**ВНИМАНИЕ:** переключение из режима отпаривания в режим сухой глажки может занять от 10 до 20 секунд.



## ИНСТРУКЦИЯ ПО ПОВОРАЧИВАНИЮ ГОЛОВКИ ПАРОВОГО УТЮЖКА

### Поворот головки утюжка отпаривателя Вариант 1

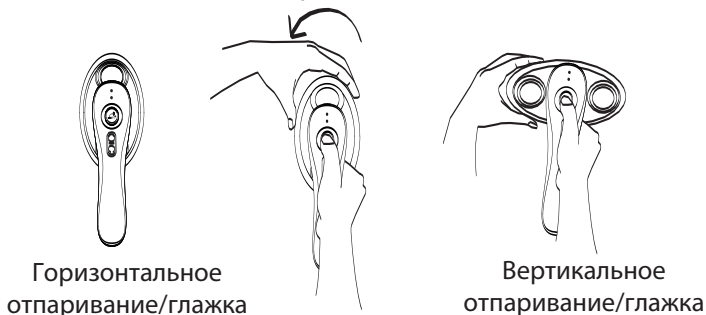

**ВНИМАНИЕ!** Во избежание возможных травм поворачивайте головку парового утюжка, только Когда прибор выключен. Нажмите кнопку вращения головки парового утюжка и поверните головку утюжка отпаривателя на 90 градусов влево.

Установите держатель головки утюжка отпаривателя на середине телескопической стойки на нужной высоте и надежно закрепите его.

Вставьте головку парового утюжка в держатель.

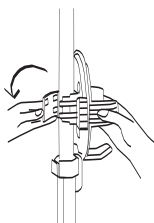

Поворот головки парового утюжка  
Вариант 2

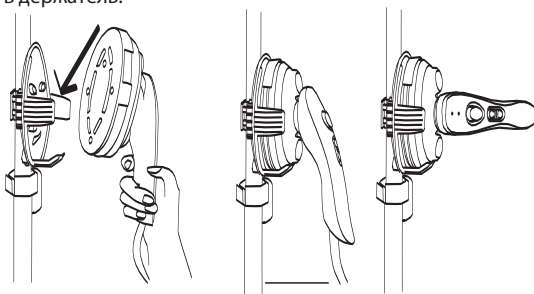

**ВНИМАНИЕ!** Для поворота головки утюжка отпаривателя во время работы прибора, повесьте паровой утюжок на держатель, нажмите кнопку поворота головки утюжка и поверните на 90 градусов по часовой стрелке, чтобы установить головку утюжка отпаривателя в горизонтальное или вертикальное положение.

## УСТАНОВКА ДОПОЛНИТЕЛЬНЫХ АКСЕССУАРОВ

Чтобы не повредить деликатные ткани при глажке-отпаривании, пользуйтесь защитной насадкой на головку парового утюжка. Надевайте защитную насадку только когда прибор выключен и достаточно остыл.

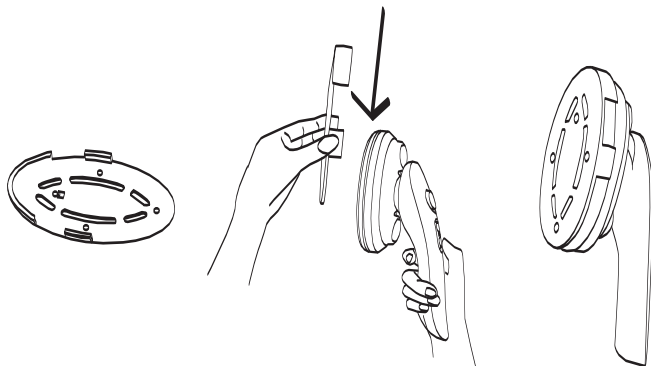

Наденьте защитную насадку

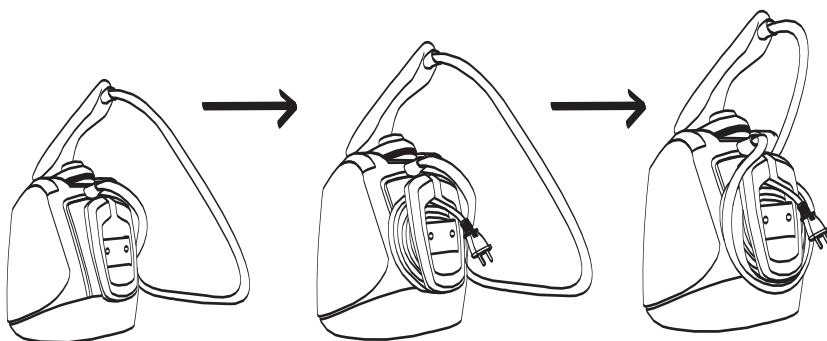

Как намотать шнур питания на специальный кронштейн для шнура питания на задней части корпуса прибора

**ВНИМАНИЕ!** Во избежание возможных травм не надевайте и не снимайте защитную насадку, когда прибор находится в рабочем режиме.

## ПРИМЕНЕНИЕ МУЛЬТИФУНКЦИОНАЛЬНОЙ ГЛАДИЛЬНОЙ ДОСКИ

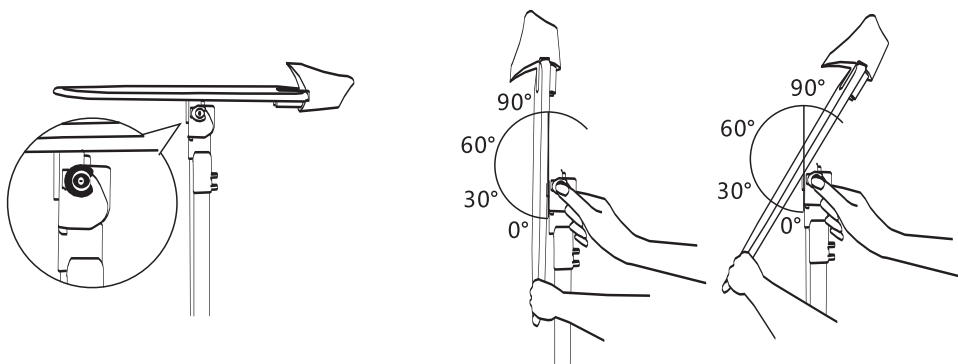

**ВНИМАНИЕ!** Будьте осторожны, во время установки подвижной гладильной доски можно получить травму.

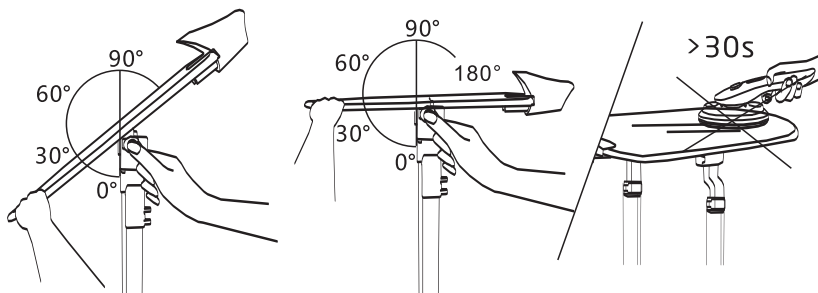

**ВНИМАНИЕ!** Во избежание порчи одежды и гладильной доски, не оставляйте паровой утюжок на одежде или на гладильной доске более, чем на 30 секунд.

## ВЫКЛЮЧЕНИЕ И ХРАНЕНИЕ ПРИБОРА

**ШАГ 1.** Убедитесь, что прибор выключен. Для этого нажмите кнопку включения/выключения на корпусе прибора. Короткий звуковой сигнал оповестит, что прибор переключился в режим ожидания.

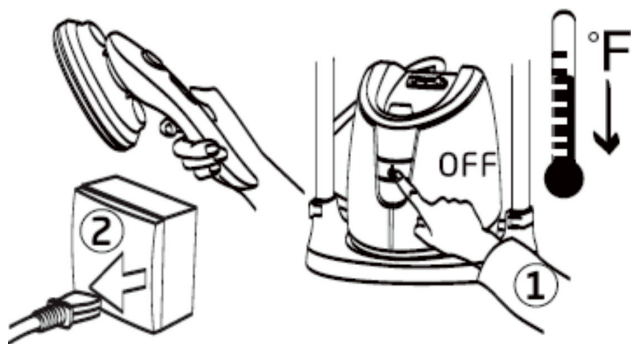

**ВНИМАНИЕ!** Прибор будет находиться в режиме ожидания до тех пор, пока не будет отключен от сети питания. Отключите шнур питания прибора от электрической сети и подождите минимум 30 минут, пока прибор не остынет.

**ШАГ 2.** Выньте резервуар с водой из корпуса прибора и слейте из него воду. Установите телескопические стойки прибора на высоту, удобную для хранения.

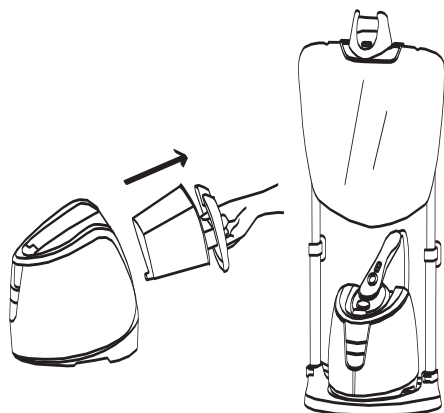

## ЗАМЕНА ЧЕХЛА НА ГЛАДИЛЬНОЙ ДОСКЕ

**ШАГ 1.** Отстегните верхние крепежные зажимы и обеими руками потяните гладильную доску вверх.

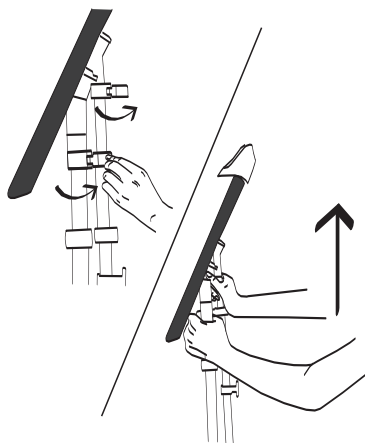

**ШАГ 2.** Снимите вешалку с гладильной доски также потянув ее вверх.

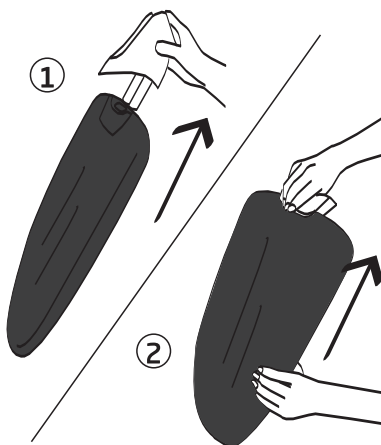

**ШАГ3.** Ослабьте шнурок на задней поверхности гладильной доски, чтобы снять чехол с гладильной доски (вы найдете этот шнурок на задней поверхности гладильной доски, посередине либо в нижней ее части).

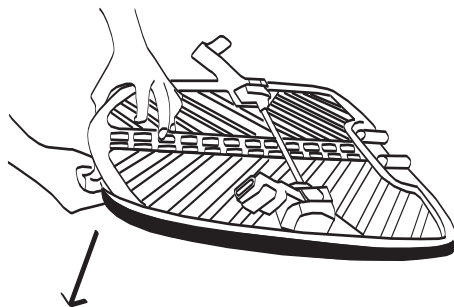

**ШАГ 4.** Снимите чехол с гладильной доски, наденьте на гладильную доску новый чехол и закрепите его. Для этого потяните за шнурок вверх и намотайте его на маленький крючок, расположенный посередине задней поверхности гладильной доски. Затем установите держатель для воротничка и вешалку обратно на верхнюю часть гладильной доски. Снова установите гладильную доску на телескопические стойки и закрепите, как описано выше. Гладильная доска готова к эксплуатации.

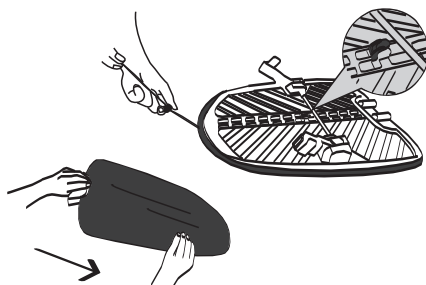

# УСТРАНЕНИЕ НЕИСПРАВНОСТЕЙ

Перед тем как обращаться в сервисный центр, рекомендуем ознакомиться с таблицей ниже

<b>Проблема</b>	<b>Возможная причина</b>	<b>Решение</b>
Прибор не работает	- Прибор не подключен к сети питания. предохранитель	- Подключите прибор к сети питания
Прибор не подает пар, хотя световой индикатор подачи пара горит	- Резервуар для воды пуст	- Наполните резервуар водой
	- Поврежден переключатель режимов на ручке утюжка-отпаривателя, сенсорный переключатель на корпусе прибора или водяной насос	- Обратитесь в сервисный центр
Панель утюжка-отпаривателя нагревается и работает нормально, но световой индикатор не горит	- Световой индикатор сломан	- Обратитесь в сервисный центр
Плохо подается пар	- Напряжение сети питания слишком низкое	- Обратитесь в сервисный центр
При начале работы из утюжка-отпаривателя может выбрасываться некоторое количество капель воды.	- Прибор недостаточно нагрелся	- Подождите полного нагрева прибора
Протекает резервуар с водой	- Недостаточно плотно закручен клапан	- Плотно закрутите клапан резервуара.

## РЕКОМЕНДОВАНО!

По вопросам ремонта прибора обращайтесь только в сертифицированный сервисный центр, адрес которого можно узнать на сайте

[mie-eu.com](http://mie-eu.com)

## **ТЕХНИЧЕСКИЕ ХАРАКТЕРИСТИКИ**

Напряжение/Частота : 220-240В/50 Гц

Общая мощность: 2280 Вт

Мощность утюжка отпаривателя: 360 Вт

Мощность утюга: МОДЕЛЬ УТЮГОМ НЕ КОМПЛЕКТУЕТСЯ

Давление пара: 3 БАР

Паровой удар: 5 БАР

Производительность пара: 85 Г/МИН

Объем бойлера: БОЙЛЕР ОТСУТСТВУЕТ

Объем резервуара для воды: 1,2 Л

Материал подошвы утюжка: КЕРАМИКА

Материал подошвы утюга: МОДЕЛЬ УТЮГОМ НЕ КОМПЛЕКТУЕТСЯ

Материал бойлера: БОЙЛЕР ОТСУТСТВУЕТ

Размер подошвы утюжка: 16Х8,4 СМ.

Размер подошвы утюга: МОДЕЛЬ УТЮГОМ НЕ КОМПЛЕКТУЕТСЯ

Система Антикапля: ЕСТЬ

Длина электрического шнура: 2,05 М

Длина парового шланга утюжка: 135 СМ

Длина парового шланга утюга: МОДЕЛЬ УТЮГОМ НЕ КОМПЛЕКТУЕТСЯ

Автоматическая смотка шнура питания: НЕТ

Автоматическое отключение: ЕСТЬ

Время ожидания готовности: 25-48 С

Индикатор готовности пара: ЕСТЬ

Индикатор завершения воды в бойлере: НЕТ

Кнопка включения парогенератора с контрольным индикатором: ЕСТЬ

Кнопка включения утюга с контрольным индикатором: МОДЕЛЬ УТЮГОМ НЕ КОМПЛЕКТУЕТСЯ

Продолжительность работы с паром, до новой заправки бойлера водой: 30 МИН

Дозалив: ЕСТЬ

Отверстие для промывки нагревательного элемента: НЕТ

Функция очистки: НЕТ

Антиминеральный фильтр: НЕТ

Комплект насадок для паровой чистки: НЕТ

Вертикальное отпаривание: ЕСТЬ

Комплект для вертикального отпаривания: ЕСТЬ

LCD дисплей: НЕТ



Управление: ЭЛЕКТРОННОЕ  
Система автовыключения: НЕТ  
Система нагрева «Double Heating System» (раздельное включение утюжка и парогенератора): ЕСТЬ  
Размер гладильной доски: 48,5X40,5 CM  
Высота гладильной доски (в рабочем виде): 60-125 CM  
Дополнительные функции: РЕГУЛИРУЕМАЯ ГЛАДИЛЬНАЯ ДОСКА 30°, 60°, 90°, 180°  
Колеса: НЕТ  
Тефлоновая насадка: НЕТ  
Наличие рукавной платформы: НЕТ  
Наличие полки для белья: НЕТ  
Высота стойки (в рабочем виде): 155 CM  
Габариты прибора: 28X23X29 CM  
Размер упаковки: 53,5X44,5X37,5 CM  
Вес НЕТТО: 6,4 КГ  
Вес БРУТТО: 8,5 КГ  
Цвет чехла: ЧЕРНЫЙ  
Цвет: ФИОЛЕТОВЫЙ  
Гарантия: 36 МЕСЯЦЕВ

**ВНИМАНИЕ!** Бытовые электрические приборы должны утилизироваться отдельно от прочих бытовых отходов. Пожалуйста, сдавайте их в точки сбора бытовых приборов на переработку, если таковые есть в вашем регионе. За более подробной информацией обратитесь к продавцу или в соответствующий местный орган управления

## ГАРАНТИЯ И СЕРВИС

Условия гарантийного обслуживания:

1. Гарантийный срок исчисляется с момента покупки (выдачи товара покупателю).
2. В течение указанного срока Вы можете реализовать свои права на безвозмездное устранение недостатков изделия и удовлетворение иных установленных законодательством требований потребителя в отношении качества изделия (бесплатный ремонт или замена (новыми или восстановленными компонентами) на усмотрение производителя или уполномоченной организации любой детали, дефектность или неисправность которой обусловлена дефектом, допущенным фирмой-производителем, при условии использования изделия по назначению и соблюдения требований по установке, подключению и эксплуатации изделия, изложенных в инструкции к товару.
3. Прием изделия в обслуживание сервисным центром осуществляется только при наличии данного гарантийного талона, оформленного надлежащим образом, а также документов, подтверждающих факт покупки (товарный чек, кассовый чек).
4. Под неисправностью подразумевается потеря работоспособности изделия, которая может быть продемонстрирована сотруднику сервисного центра.
5. При признании обращения Покупателя по гарантии необоснованным или негарантийным сервисным центром может быть выставлен счет Покупателю.
6. Гарантия не распространяется на дефекты и износ чехлов на основную и рукавную платформу и корпуса, резиновых колец, предохранительного клапана, быстроизнашивающиеся сменные детали, профилактические работы и чистку, а также на отделяемые детали (паровой шланг, колба). Ремонт или замена вышеуказанных деталей осуществляется платно.
7. Гарантия также не распространяется на дефекты, вызванные попаданием в электрические узлы изделия насекомых, посторонних предметов, использованием воды с содержанием минералов и взвесей, которые приводят к образованию накипи в нагревательных элементах, бойлерах, утюгах и паровых утюжках отпаривателей, парогенераторов, пароочистителей и гладильных систем. А также в случае преждевременного износа товара, наступившего при использовании в экстремальных для товара условиях в течение срока гарантии.
8. Условием бесплатного гарантийного обслуживания являются:  
Бережная эксплуатация в точном соответствии с требованиями инструкции по эксплуатации и отсутствие дефектов, вызванных внешними причинами (падение, удары, использование не по назначению, небрежный уход и транспортировка, воздействие высокой температуры, воздействие воды, несоответствие параметров сети, ремонт изделия третьим лицом и т.п.), если эти дефекты явились причиной неисправности, а также если не изменен серийный номер изделия.
9. Настоящая гарантия является дополнением к законным правам покупателя и ни в коем случае не ограничивает их.

**СРОК ГАРАНТИИ на продукцию MIE составляет 36 месяцев со дня продажи, при условии использования изделия исключительно для личных, семейных, домашних и иных нужд, не связанных с осуществлением предпринимательской деятельности. Срок гарантийного обслуживания изделий, эксплуатирующихся в коммерческих и демонстрационных целях (в магазинах, ателье и др.) составляет 6 месяцев. Сервисные центры: смотрите список авторизованных сервисных центров на сайте [www.mie-eu.com](http://www.mie-eu.com)**



# MIE

Made in Italy



## Modern Ironing Equipment

CE CB



EAC

