

KÄRCHER

makes a difference

HDS 801 B

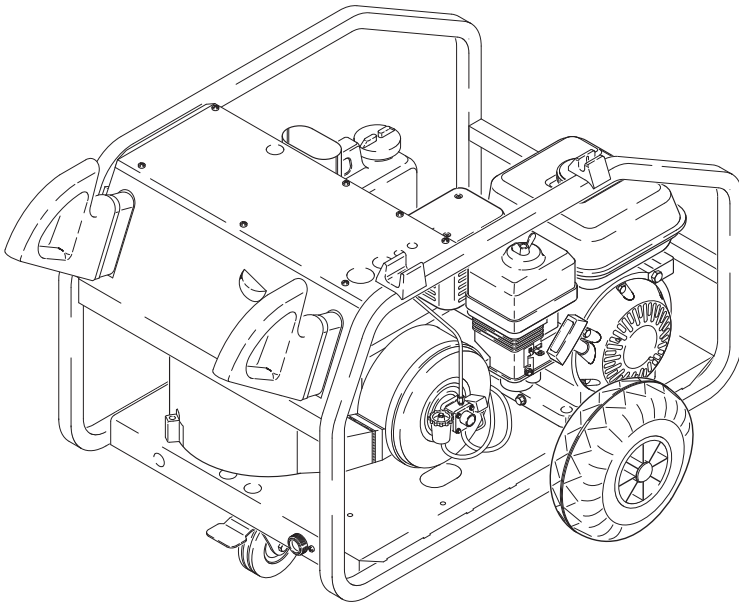

Deutsch	3
English	15
Français	26
Italiano	38
Nederlands	51
Español	63
Português	75
Dansk	88
Norsk	99
Svenska	110
Suomi	121
Ελληνικά	132
Türkçe	145
Русский	156
Magyar	169
Čeština	181
Slovenščina	192
Polski	203
Românește	215
Slovenčina	227
Hrvatski	239
Srpski	251
Български	263
Eesti	276
Latviešu	287
Lietuviškai	298
中文	310

Register and win!
www.karcher.com/register-and-win



EAC



59659930 01/16

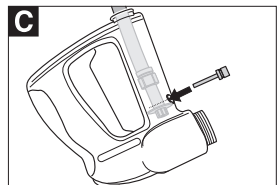
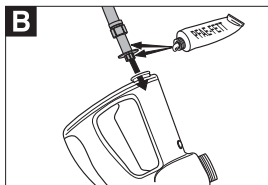
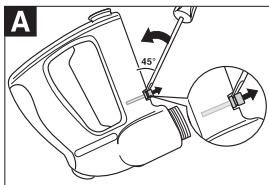
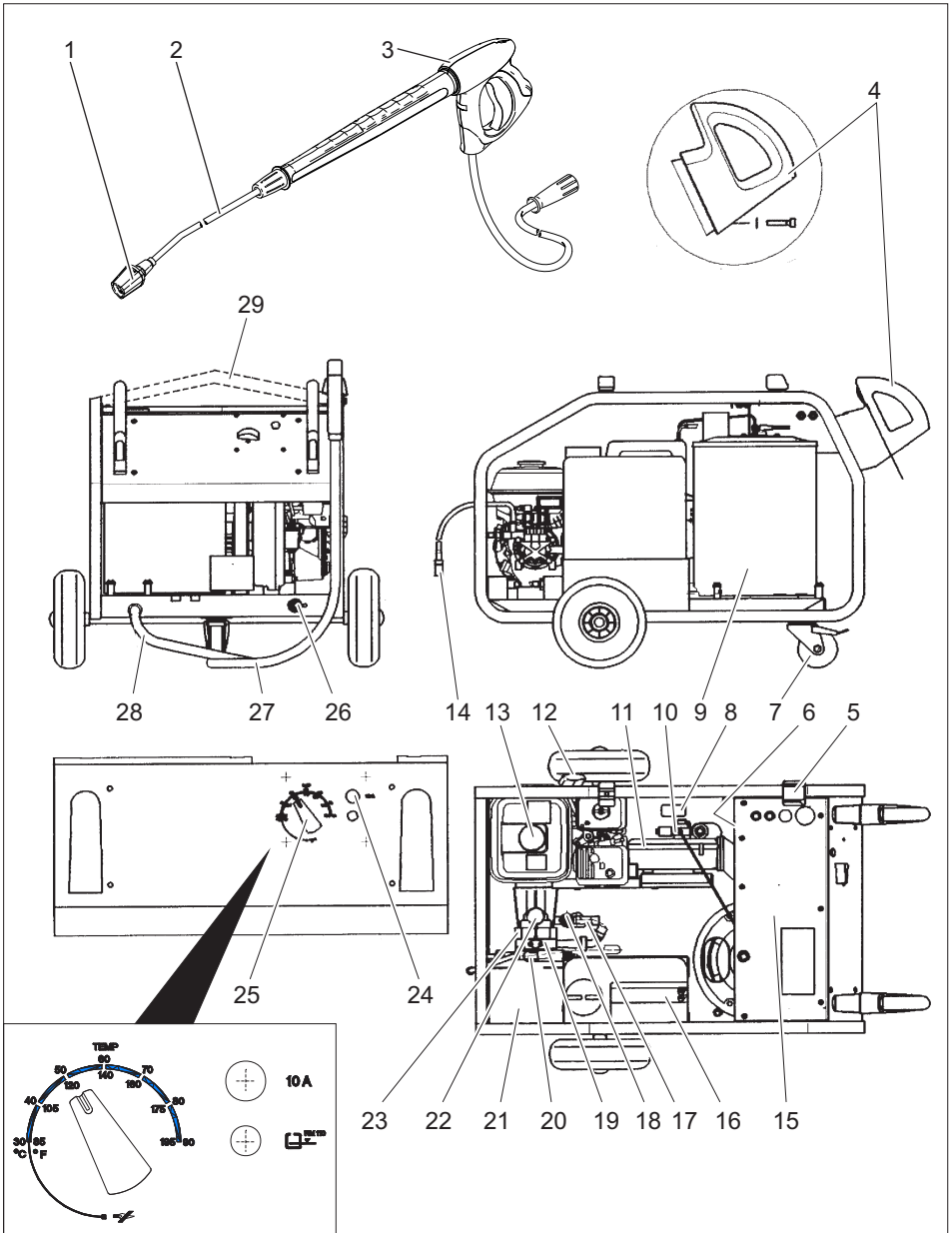



Lesen Sie vor der ersten Benutzung Ihres Gerätes diese Originalbetriebsanleitung, handeln Sie danach und bewahren Sie diese für späteren Gebrauch oder für Nachbesitzer auf.

- Vor erster Inbetriebnahme Sicherheitshinweise Nr. 5.951-949.0 unbedingt lesen!
- Bei Transportschaden sofort Händler informieren.
- Packungsinhalt beim Auspacken prüfen.

Inhaltsverzeichnis

Umweltschutz	DE	1
Gefahrenstufen	DE	1
Geräteelemente	DE	1
Symbole auf dem Gerät	DE	2
Bestimmungsgemäße Verwendung	DE	2
Sicherheitshinweise	DE	3
Sicherheitseinrichtungen	DE	4
Inbetriebnahme	DE	4
Bedienung	DE	5
Lagerung	DE	7
Transport	DE	8
Pflege und Wartung	DE	8
Hilfe bei Störungen	DE	9
Garantie	DE	10
Zubehör und Ersatzteile	DE	10
EG-Konformitätserklärung	DE	11
Technische Daten	DE	12

Umweltschutz



Die Verpackungsmaterialien sind recyclebar. Bitte werfen Sie die Verpackungen nicht in den Hausmüll, sondern führen Sie diese einer Wiederverwertung zu.



Altgeräte enthalten wertvolle recyclingfähige Materialien, die einer Verwertung zugeführt werden sollten. Batterien, Öl und ähnliche Stoffe dürfen nicht in die Umwelt gelangen. Bitte entsorgen Sie Altgeräte deshalb über geeignete Sammelsysteme.

Bitte Motorenöl, Heizöl, Diesel und Benzin nicht in die Umwelt gelangen lassen. Bitte Boden schützen und Altöl umweltgerecht entsorgen.

Hinweise zu Inhaltsstoffen (REACH)

Aktuelle Informationen zu Inhaltsstoffen finden Sie unter:

www.kaercher.de/REACH

Gefahrenstufen

⚠ **GEFAHR**

Hinweis auf eine unmittelbar drohende Gefahr, die zu schweren Körperverletzungen oder zum Tod führt.

⚠ **WARNUNG**

Hinweis auf eine möglicherweise gefährliche Situation, die zu schweren Körperverletzungen oder zum Tod führen kann.

⚠ **VORSICHT**

Hinweis auf eine möglicherweise gefährliche Situation, die zu leichten Verletzungen führen kann.

ACHTUNG

Hinweis auf eine möglicherweise gefährliche Situation, die zu Sachschäden führen kann.

Geräteelemente

siehe Umschlagseite

- 1 Hochdruckdüse
- 2 Strahlrohr
- 3 Handspritzpistole mit Sicherungsraste
- 4 Griff
- 5 Düsenablage
- 6 Betriebsstundenzähler *
- 7 Lenkrolle mit Feststellbremse
- 8 Typenschild
- 9 Durchlauferhitzer
- 10 Brennstoffpumpe

- 11 Brennergebläse
 - 12 Handstartvorrichtung
 - 13 Kraftstofftank
 - 14 Dosierventil Reinigungsmittel
 - 15 Abdeckung Elektroschrank
 - 16 Brennstofftank
 - 17 Wassermangelsicherung
 - 18 Sicherheitsventil
 - 19 Druckschalter
 - 20 Thermoventil
 - 21 Reinigungsmittelbehälter *
 - 22 Ölbehälter an der Pumpe
 - 23 Hochdruckpumpe
 - 24 Sicherung
 - 25 Temperaturregler
 - 26 Wasseranschluss mit Sieb
 - 27 Hochdruckschlauch
 - 28 Hochdruckanschluss
 - 29 Strebe für Kranverladung *
- * Zusatzausstattung

Symbole auf dem Gerät



Hochdruckstrahlen können bei unsachgemäßem Gebrauch gefährlich sein. Der Strahl darf nicht auf Personen, Tiere, aktive elektrische Ausrüstung oder auf das Gerät selbst gerichtet werden. Gemäß gültigen Vorschriften darf das Gerät nie ohne Systemtrenner am Trinkwassernetz betrieben werden. Stellen Sie sicher, dass der Anschluss Ihrer Hauswasseranlage, an dem der Hochdruckreiniger betrieben wird, mit einem Systemtrenner gemäß EN 12729 Typ BA ausgestattet ist. Wasser, das durch einen Systemtrenner geflossen ist, wird als nicht trinkbar eingestuft.



⚠ VORSICHT

Systemtrenner immer an der Wasserversorgung, niemals direkt am Gerät anschließen.



Vergiftungsgefahr! Abgase nicht einatmen.



Verbrennungsgefahr durch heiße Oberflächen!

Bestimmungsgemäße Verwendung

Hinweis: Gilt nur für Deutschland: Das Gerät ist nur für den mobilen (nicht stationären) Betrieb bestimmt.

Das Gerät wird speziell dort eingesetzt, wo kein elektrischer Anschluss zur Verfügung steht und mit Heißwasser gearbeitet werden soll.

Reinigen von: Maschinen, Fahrzeugen, Bauwerken, Werkzeugen, Fassaden, Terrassen, Gartengeräten, etc.

- Zum Reinigen von Fassaden, Terrassen, Gartengeräten etc. nur den Hochdruckstrahl ohne Reinigungsmittel verwenden.
- Für hartnäckige Verschmutzungen empfehlen wir den Dreckfräser als Sonderzubehör.

⚠ GEFAHR

Verletzungsgefahr! Beim Einsatz an Tankstellen oder anderen Gefahrenbereichen entsprechende Sicherheitsvorschriften beachten.

Bitte mineralölhaltiges Abwasser nicht ins Erdreich, Gewässer oder Kanalisation gelangen lassen. Motorenwäsche und Unterbodenwäsche deshalb bitte nur an geeigneten Plätzen mit Ölabscheider durchführen.

Anforderungen an die Wasserqualität:

ACHTUNG

Als Hochdruckmedium darf nur sauberes Wasser verwendet werden. Verschmutzungen führen zu vorzeitigem Verschleiß oder Ablagerungen im Gerät.

Wird Recyclingwasser verwendet, dürfen folgende Grenzwerte nicht überschritten werden.

pH-Wert	6,5...9,5
elektrische Leitfähigkeit *	Leitfähigkeit Frischwasser +1200 µS/cm
absetzbare Stoffe **	< 0,5 mg/l
abfiltrierbare Stoffe ***	< 50 mg/l
Kohlenwasserstoffe	< 20 mg/l
Chlorid	< 300 mg/l
Sulfat	< 240 mg/l
Kalzium	< 200 mg/l
Gesamthärte	< 28 °dH < 50 °TH < 500 ppm (mg CaCO ₃ /l)
Eisen	< 0,5 mg/l
Mangan	< 0,05 mg/l
Kupfer	< 2 mg/l
Aktivchlor	< 0,3 mg/l
frei von üblen Gerüchen	
* Maximum insgesamt 2000 µS/cm	
** Probevolumen 1 l, Absetzzeit 30 min	
*** keine abrasiven Stoffe	

Sicherheitshinweise

⚠ GEFAHR

- Hochdruckreiniger nicht betreiben, wenn Kraftstoff verschüttet worden ist, sondern das Gerät an einen anderen Ort bringen und jegliche Funkenbildung vermeiden.
- Kraftstoff nicht in der Nähe von offenem Feuer oder Geräten wie Öfen, Heizkessel, Wassererhitzer usw. aufbewahren, verschütten oder verwenden, die eine Zündflamme haben oder Funken erzeugen können.
- Leicht entzündbare Gegenstände und Materialien vom Schalldämpfer fernhalten (mindestens 2 m).
- Motor nicht ohne Schalldämpfer betreiben und diesen regelmäßig kontrollieren, reinigen und nötigenfalls erneuern.
- Motor nicht in wald-, busch- oder grasbestandem Gelände einsetzen, ohne dass der Auspuff mit einem Funkenfänger ausgerüstet ist.

- Außer bei Einstellarbeiten den Motor nicht mit abgenommenem Luftfilter oder ohne Abdeckung über dem Ansaugstutzen laufen lassen.
- Keine Verstellungen an Regelfedern, Reglergestängen oder anderen Teilen vornehmen, die eine Erhöhung der Motordrehzahl bewirken können.
- Verbrennungsgefahr! Heiße Schalldämpfer, Zylinder oder Kühlrippen nicht berühren.
- Hände und Füße nie in die Nähe bewegter oder umlaufender Teile bringen.
- Vergiftungsgefahr! Gerät darf nicht in geschlossenen Räumen betrieben werden.

Allgemeine Sicherheitshinweise

- Jeweilige nationale Vorschriften des Gesetzgebers für Flüssigkeitsstrahler beachten.
- Jeweilige nationale Vorschriften des Gesetzgebers zur Unfallverhütung beachten. Flüssigkeitsstrahler müssen regelmäßig geprüft und das Ergebnis der Prüfung schriftlich festgehalten werden.
- Die Heizeinrichtung des Gerätes ist eine Feuerungsanlage. Feuerungsanlagen müssen regelmäßig nach den jeweiligen nationalen Vorschriften des Gesetzgebers überprüft werden.

Hochdruckschlauch

⚠ GEFAHR

Verletzungsgefahr!

- Nur Original-Hochdruckschläuche verwenden.
- Der Hochdruckschlauch und die Spritzeinrichtung müssen für den in den Technischen Daten angegebenen maximalen Betriebsüberdruck geeignet sein.
- Kontakt mit Chemikalien vermeiden.
- Hochdruckschlauch täglich kontrollieren. Geknickte Schläuche nicht mehr verwenden.
Ist die äußere Drahtlage sichtbar, Hochdruckschlauch nicht mehr verwenden.

- Hochdruckschlauch mit beschädigtem Gewinde nicht mehr verwenden.
- Hochdruckschlauch so verlegen, dass dieser nicht überfahren werden kann.
- Durch Überfahren, Knicken, Stoßen belasteten Schlauch nicht mehr verwenden, auch wenn keine Beschädigung sichtbar ist.
- Hochdruckschlauch so lagern, dass keine mechanischen Belastungen auftreten.

Sicherheitseinrichtungen

Sicherheitseinrichtungen dienen dem Schutz des Benutzers und dürfen nicht außer Kraft gesetzt oder in ihrer Funktion umgangen werden.

Wassermangelsicherung

Die Wassermangelsicherung verhindert die Überhitzung des Brenners bei Wassermangel. Nur bei ausreichender Wasserversorgung geht der Brenner in Betrieb.

Überströmventil

- Ist die Handspritzpistole geschlossen, öffnet sich das Überströmventil und die Hochdruckpumpe leitet das Wasser zur Pumpensaugseite zurück. Dadurch wird eine Überschreitung des zulässigen Arbeitsdrucks verhindert.
- Das Überströmventil ist werkseitig eingestellt und plombiert. Einstellung nur durch den Kundendienst.

Sicherheitsventil

- Das Sicherheitsventil öffnet, wenn das Überströmventil defekt ist.
- Das Sicherheitsventil ist werkseitig eingestellt und plombiert. Einstellung nur durch den Kundendienst.

Thermoverventil an der Pumpe

Das Thermoverventil öffnet bei Überschreitung der maximal zulässigen Wassertemperatur und leitet das Heißwasser ins Freie.

Druckschalter

Der Druckschalter schaltet den Brenner bei Unterschreitung des minimalen Arbeitsdrucks aus und bei Überschreitung wieder ein.

Inbetriebnahme

⚠ **WARNUNG**

Verletzungsgefahr! Gerät, Zuleitungen, Hochdruckschlauch und Anschlüsse müssen in einwandfreiem Zustand sein. Falls der Zustand nicht einwandfrei ist, darf das Gerät nicht benutzt werden.

Ölstand der Hochdruckpumpe kontrollieren

ACHTUNG

Bei milchigem Öl sofort Kärcher-Kundendienst informieren.

- Vor dem ersten Gebrauch die Spitze des Deckels vom Ölbehälter auf der Wasserpumpe abschneiden.
- Ölstand im Ölbehälter kontrollieren. Gerät nicht in Betrieb nehmen, wenn der Ölstand unter „MIN“ abgesunken ist.
- Bei Bedarf Öl nachfüllen (siehe Technische Daten).

Motor

Abschnitt „Sicherheitshinweise“ beachten!

- Vor Inbetriebnahme die Betriebsanleitung des Motorenherstellers lesen und insbesondere die Sicherheitshinweise beachten.
- Ölstand des Motors kontrollieren. Gerät nicht in Betrieb nehmen, wenn der Ölstand unter „MIN“ abgesunken ist.
- Bei Bedarf Öl nachfüllen.
- Kraftstofftank mit bleifreiem Benzin füllen.
Keine 2-Takt-Mischung verwenden.

Brennstoff auffüllen

⚠ **GEFAHR**

Explosionsgefahr! Nur Dieseldieselmotoren oder leichtes Heizöl einfüllen. Ungeeignete Brennstoffe, z. B. Benzin, dürfen nicht verwendet werden.

ACHTUNG

Beschädigungsgefahr der Brennstoffpumpe durch Trockenlauf. Brennstofftank muss auch bei Kaltwasserbetrieb gefüllt sein.

- ➔ Brennstoff auffüllen.
- ➔ Tankverschluss schließen.
- ➔ Übergelaufenen Brennstoff abwischen.

Handspritzpistole montieren

- ➔ Düse auf das Strahlrohr montieren (Markierungen auf dem Stellring oben).
- ➔ Strahlrohr mit der Handspritzpistole verbinden.
- ➔ Hochdruckschlauch am Hochdruckanschluss des Gerätes montieren.

Montage Ersatz-Hochdruckschlauch

Bild A-C

- ➔ Sicherungsklammer der Handspritzpistole mit einem Schraubendreher heraushebeln (Bild A).
- ➔ Handspritzpistole auf den Kopf stellen und das Ende des Hochdruckschlauchs bis zum Anschlag einstecken. Darauf achten, dass die lose Scheibe auf dem Schlauchende ganz nach unten fällt (Bild B).
- ➔ Sicherungsklammer wieder in die Handspritzpistole drücken. Bei richtiger Montage kann der Schlauch höchstens 1 mm herausgezogen werden. Andernfalls ist die Scheibe falsch montiert (Bild C).

Wasseranschluss

- Anschlusswerte siehe Technische Daten.
- ➔ Zulaufschlauch (Mindestlänge 7,5 m, Mindestdurchmesser 3/4“) am Wasseranschluss des Gerätes und am Wasserzulauf (zum Beispiel Wasserhahn) anschließen.
- ➔ Wasserzulauf öffnen.

Hinweis: Der Wasserzulaufschlauch ist nicht im Lieferumfang enthalten.

Wasser aus Behälter ansaugen

- Dieser Hochdruckreiniger ist mit entsprechendem Zubehör zum Ansaugen von Oberflächenwasser z. B. aus Regentonnen oder Teichen geeignet.
- Ansaughöhe max. 1 m.

⚠ **GEFAHR**

Saugen Sie niemals Wasser aus einem Trinkwasserbehälter an. Saugen Sie niemals lösungsmittelhaltige Flüssigkeiten wie Lackverdünnung, Benzin, Öl oder ungefiltertes Wasser an. Die Dichtungen im Gerät sind nicht lösungsmittelbeständig. Der Sprühnebel von Lösungsmitteln ist hochentzündlich, explosiv und giftig.

- ➔ Saugschlauch (Durchmesser mindestens 3/4“) mit Filter (Zubehör) am Wasseranschluss anschließen.
- ➔ Reinigungsmittel-Dosierventil auf „0“ stellen.

Bedienung

⚠ **GEFAHR**

Explosionsgefahr!

Keine brennbaren Flüssigkeiten versprühen.

⚠ **GEFAHR**

- *Gerät auf einen festen Untergrund stellen.*
- *Der Hochdruckreiniger darf nicht von Kindern betrieben werden. (Gefahr von Unfällen durch unsachgemäße Verwendung des Gerätes).*
- *Der Hochdruckstrahl erzeugt bei der Benutzung des Gerätes einen hohen Geräuschpegel. Gefahr von Gehörschäden. Bei der Arbeit mit dem Gerät unbedingt einen geeigneten Gehörschutz tragen.*
- *Der aus der Hochdruckdüse austretende Wasserstrahl verursacht einen Rückstoß der Pistole. Ein abgewinkeltes Strahlrohr kann zusätzlich ein Drehmoment verursachen. Deshalb Strahlrohr und Pistole fest in den Händen halten.*

- *Niemals Wasserstrahl auf Personen, Tiere, das Gerät selbst oder elektrische Bauteile richten.*
- *Fahrzeugreifen/Reifenventile dürfen nur mit einem Mindest-Spritzabstand von 30 cm gereinigt werden. Sonst kann der Fahrzeugreifen/das Reifenventil durch den Hochdruckstrahl beschädigt werden. Das erste Anzeichen einer Beschädigung ist die Verfärbung des Reifens. Beschädigte Fahrzeugreifen sind eine Gefahrenquelle.*
- *Asbesthaltige und andere Materialien, die gesundheitsgefährdende Stoffe enthalten, dürfen nicht abgespritzt werden.*
- *Zum Schutz des Betreibers vor Spritzwasser ist geeignete Schutzkleidung zu tragen.*
- *Stets auf feste Verschraubung aller Anschlussschläuche achten.*
- *Der Hebel der Handspritzpistole darf bei Betrieb nicht festgeklemmt werden.*

Reinigen

- ➔ Druck/Temperatur und Reinigungsmittelkonzentration entsprechend der zu reinigenden Oberfläche einstellen.

Dreifachdüse

- ➔ Handspritzpistole schließen.
- ➔ Gehäuse der Düse drehen, bis das gewünschte Symbol mit der Markierung übereinstimmt:

	<p>Hochdruck-Flachstrahl (25°) für großflächige Verschmutzungen</p> <p>Hochdruck-Rundstrahl (0°) für besonders hartnäckige Verschmutzungen</p>
	<p>Niederdruck-Flachstrahl (CHEM) für den Betrieb mit Reinigungsmittel oder Reinigen mit geringem Druck</p>

Rund- oder Flachstrahl durch berührungsloses Umschalten wählen:

- ➔ Handspritzpistole schließen.
- ➔ Das ca. 45° nach unten gerichtete Strahlrohr nach links oder rechts drehen.

Hinweis: Hochdruckstrahl immer zuerst aus größerer Entfernung auf zu reinigendes Objekt richten, um Schäden durch zu hohen Druck zu vermeiden.

Gerät einschalten

- ➔ Wasserzulauf öffnen.
- ➔ Temperaturregler auf Betrieb mit Kalt-/Heißwasser stellen.
- ➔ Motor bei geöffneter Handspritzpistole entsprechend der Betriebsanleitung des Motorenherstellers starten.

Hinweis:

Um den Startvorgang zu erleichtern kann das Strahlrohr oder die Düse entfernt werden.

- ➔ Hebel der Handspritzpistole betätigen.

Betrieb mit Kaltwasser

- ➔ Temperaturregler auf Stellung „Brenner aus“ stellen.

Betrieb mit Heißwasser

⚠ GEFAHR

Verbrühungsgefahr!

- ➔ Temperaturregler auf gewünschte Arbeitstemperatur einstellen. Der Brenner wird eingeschaltet.

Betrieb mit Reinigungsmittel

ACHTUNG

Ungeeignete Reinigungsmittel können das Gerät und das zu reinigende Objekt beschädigen.

- Zur Schonung der Umwelt sparsam mit Reinigungsmitteln umgehen.
- Dosierempfehlung und Hinweise beachten, die den Reinigungsmitteln beigegeben sind.
- Es dürfen nur Reinigungsmittel verwendet werden, zu denen der Gerätehersteller seine Zustimmung gibt.
- Kärcher-Reinigungsmittel garantieren ein störungsfreies Arbeiten. Bitte lassen Sie sich beraten oder fordern Sie unseren Katalog oder unsere Reinigungsmittel-Informationsblätter an.
- ➔ Reinigungsmittel-Saugschlauch in einen Behälter mit Reinigungsmittel hängen.

- Düse auf „CHEM“ stellen.
- Reinigungsmittel-Dosierventil auf gewünschte Konzentration stellen.

Empfohlene Reinigungsmethode

- Schmutz lösen:
Reinigungsmittel sparsam aufsprühen und 1...5 Minuten einwirken, aber nicht eintrocknen lassen.
- Schmutz entfernen:
Gelösten Schmutz mit Hochdruckstrahl abspülen.

Nach Betrieb mit Reinigungsmittel

- Reinigungsmittel-Dosierventil auf „0“ stellen.
- Gerät bei geöffneter Handspritzpistole mindestens 1 Minute klarspülen.

Betrieb unterbrechen

- Hebel der Handspritzpistole loslassen.

Hinweis: Wenn der Hebel der Handspritzpistole losgelassen wird, läuft der Motor mit Leerlaufdrehzahl weiter. Dadurch zirkuliert das Wasser innerhalb der Pumpe und erwärmt sich. Wenn der Zylinderkopf an der Pumpe die maximal zulässige Temperatur (80 °C) erreicht hat, öffnet das Thermoven-til an der Pumpe und leitet das Heißwasser ins Freie.

Bei Betrieb mit Druckwasser aus dem Wasserleitungsnetz kann das Abkühlen beschleunigt werden:

- Hebel der Handspritzpistole ca. 2–3 Minuten ziehen, damit durchfließendes Wasser den Zylinderkopf abkühlt.

Nach Betrieb mit Reinigungsmittel

- Reinigungsmittel-Dosierventil auf „0“ stellen.
- Gerät bei geöffneter Handspritzpistole mindestens 1 Minute klarspülen.

Gerät ausschalten

⚠ **GEFAHR**

Verbrühungsgefahr durch heißes Wasser! Nach dem Betrieb mit Heißwasser muss das Gerät zur Abkühlung mindestens zwei Minuten mit Kaltwasser bei geöffneter Pistole betrieben werden.

Nach dem Betrieb mit salzhaltigem Wasser (Meerwasser) Gerät mindestens 2–3 Minuten bei geöffneter Handspritzpistole mit Leitungswasser klarspülen.

ACHTUNG

Motor niemals unter Volllast bei geöffneter Handspritzpistole abstellen.

- Temperaturregler auf Stellung „Brenner aus“ stellen.
- Gerät mindestens 30 Sekunden klarspülen.
- Hebel der Handspritzpistole loslassen. Motor regelt auf Leerlaufdrehzahl.
- Schlüsselschalter am Motor auf „OFF“ stellen.
- Kraftstoffhahn schließen.
- Wasserzulauf schließen.
- Handspritzpistole betätigen, bis Gerät drucklos ist.
- Handspritzpistole mit Sicherungsraste gegen unbeabsichtigtes Öffnen sichern.
- Wasserzulaufschlauch vom Gerät abschrauben.

Frostschutz

ACHTUNG

Beschädigungsgefahr! Gefrierendes Wasser im Gerät kann Teile des Gerätes zerstören.

- Gerät im Winter in einem beheizten Raum aufbewahren oder entleeren. Bei längeren Betriebspausen empfiehlt es sich, Frostschutzmittel durch das Gerät zu pumpen.

Lagerung

⚠ **VORSICHT**

Verletzungs- und Beschädigungsgefahr! Gewicht des Gerätes bei Lagerung beachten.

Transport

⚠ **VORSICHT**

Verletzungs- und Beschädigungsgefahr! Gewicht des Gerätes beim Transport beachten.

- Feststellbremse lösen.
- Gerät schieben.
- Beim Transport in Fahrzeugen Gerät nach den jeweils gültigen Richtlinien gegen Rutschen und Kippen sichern.

Pflege und Wartung

Mit Ihrem Händler können Sie eine regelmäßige Sicherheitsinspektion vereinbaren oder einen Wartungsvertrag abschließen. Bitte lassen Sie sich beraten.

⚠ **GEFAHR**

Verletzungsgefahr durch unbeabsichtigt anlaufendes Gerät. Vor Arbeiten am Gerät Kraftstoffzufuhr unterbrechen. Verbrennungsgefahr! Heiße Schalldämpfer, Zylinder oder Kühlrippen nicht berühren.

Wartungsintervalle

Wöchentlich

- Sieb im Wasseranschluss reinigen.
- Ölstand der Hochdruckpumpe kontrollieren.

ACHTUNG

Bei milchigem Öl sofort Kärcher-Kundendienst informieren.

Halbjährlich

- Durchlauferhitzer: Brennereinsatz demontieren, Brenner und Zündeflektroden reinigen, Elektrodenabstand kontrollieren, gegebenenfalls nachstellen oder Zündeflektroden austauschen.

Halbjährlich oder bei Bedarf

- Brennstofftank entleeren und reinigen.
- Filter vor Brennstoffpumpe und Brennstoffdüse reinigen.
- Heizschlange entschwefeln und entrußen.
- Öl der Hochdruckpumpe wechseln.

Alle 500 Betriebsstunden, mindestens jährlich

- Wartung des Gerätes vom Kundendienst durchführen lassen.

Wartungsarbeiten

Sieb im Wasseranschluss reinigen

- Sieb entnehmen.
- Sieb in Wasser reinigen und wieder einsetzen.

Hochdruckpumpe

Öl wechseln:

- Auffangbehälter für ca. 1 Liter Öl bereitstellen.
- Ölablassschraube herausdrehen.
- Öl in Auffangbehälter ablassen.

Altöl umweltgerecht entsorgen oder an einer autorisierten Sammelstelle abgeben.

- Ölablassschraube eindrehen.
- Neues Öl langsam bis zur „MAX“ Markierung am Ölbehälter einfüllen.

Hinweis: Luftblasen müssen entweichen können.

Ölsorte und Füllmenge siehe Technische Daten.

Motor

Wartungsarbeiten am Motor entsprechend den Angaben in der Betriebsanleitung des Motorenherstellers ausführen.

Gerät entkalken

Bei Ablagerungen in den Rohrleitungen steigt der Strömungswiderstand, so dass die Belastung für den Motor zu groß wird.

⚠ **GEFAHR**

Explosionsgefahr durch brennbare Gase! Beim Entkalken ist Rauchen verboten. Für gute Belüftung sorgen.

⚠ **GEFAHR**

Verätzungsgefahr durch Säure! Schutzbrille und Schutzhandschuhe tragen.

■ Durchführung:

Zur Entfernung dürfen nach gesetzlichen Vorschriften nur geprüfte Kesselsteinlösmittel mit Prüfzeichen benutzt werden.

- RM 100 (Best.-Nr. 6.287-008) löst Kalkstein und einfache Verbindungen aus Kalkstein und Waschmittelrückständen.
- RM 101 (Best.-Nr. 6.287-013) löst Ablagerungen, die mit RM 100 nicht ablösbar sind.
- Einen 20-Liter-Behälter mit 15 l Wasser füllen.
- Einen Liter Kesselsteinlösemittel dazugeben.
- Wasserschlauch direkt am Pumpenkopf anschließen und freies Ende in den Behälter hängen.
- Das angeschlossene Strahlrohr ohne Düse in den Behälter stecken.
- Motor entsprechend der Betriebsanleitung des Motorenherstellers starten.
- Handspritzpistole öffnen und während des Entkalkens nicht wieder schließen.
- Temperaturregler auf Arbeitstemperatur von 40 °C einstellen.
- Gerät laufen lassen, bis Arbeitstemperatur erreicht ist.
- Gerät abschalten und 20 Minuten stehen lassen. Die Handspritzpistole muss geöffnet bleiben.
- Gerät anschließend leerpumpen.

Hinweis: Wir empfehlen zum Korrosionsschutz und zur Neutralisierung der Säurereste anschließend eine alkalische Lösung (z.B. RM 81) über den Reinigungsmittelbehälter durch das Gerät zu pumpen.

Hilfe bei Störungen

⚠ **GEFAHR**

*Verletzungsgefahr durch unbeabsichtigt anlaufendes Gerät. Vor Arbeiten am Gerät Kraftstoffzufuhr unterbrechen.
Verbrennungsgefahr! Heiße Schalldämpfer, Zylinder oder Kühlrippen nicht berühren.*

Kontrolllampe Brennstoff leuchtet

- Brennstofftank leer
- Auffüllen.

Motor läuft nicht

Hinweise in der Betriebsanleitung des Motorenherstellers beachten!

- Kraftstofftank leer.
- Auffüllen.
- Zündkerze verschmutzt.
- Zündkerze defekt.
- Zündkerze reinigen oder wechseln.
- Kein Öl im Motor.
- Ölstand des Motors kontrollieren. Öl nachfüllen.

Gerät baut keinen Druck auf

- Düse ist auf „CHEM“ eingestellt
- Düse auf „Hochdruck“ stellen.
- Düse verstopft/ausgewaschen
- Düse reinigen/erneuern.
- Sieb im Wasseranschluss verschmutzt
- Sieb reinigen.
- Sieb vor Wassermangelsicherung verschmutzt.
- Sieb reinigen.
- Wasserzulaufmenge zu gering
- Wasserzulaufmenge prüfen (siehe Technische Daten).
- Reinigungsmitteltank ist leer.
- Reinigungsmitteltank nachfüllen oder Dosierventil auf „0“ stellen.
- Dosierventil Reinigungsmittel undicht.
- Dosierventil prüfen.
- Sicherheitsventil verstellt.
- Sicherheitsventil einstellen (Kundendienst).
- Sicherheitsventil undicht.
- Sicherheitsventil bzw. Dichtung ersetzen (Kundendienst).
- Überströmventil defekt
- Überströmventil austauschen (Kundendienst).
- Luft im System
Pumpe entlüften:
- Reinigungsmittel-Dosierventil auf „0“ stellen.
- Wasserzulauf öffnen.
- Motor entsprechend der Betriebsanleitung des Motorenherstellers starten.

- ➔ Zur Entlüftung des Gerätes Düse abschrauben und Gerät so lange laufen lassen, bis das Wasser blasenfrei austritt.
- ➔ Gerät ausschalten und Düse wieder aufschrauben.

Wasserstrahl ungleichmäßig

- Düse verstopft.
- ➔ Düse reinigen.
- Sicherheitsventil verstellt.
- ➔ Sicherheitsventil einstellen (Kundendienst).

Gerät saugt kein Reinigungsmittel an

- Düse ist auf „Hochdruck“ eingestellt
- ➔ Düse auf „CHEM“ stellen.
- Reinigungsmittel-Saugschlauch mit Filter undicht oder verstopft
- ➔ Reinigungsmittel-Saugschlauch mit Filter prüfen/reinigen.

Öl in der Hochdruckpumpe milchig

- Dichtung defekt.
- ➔ Kundendienst verständigen.

Brenner zündet nicht

- Temperaturbegrenzer hat wiederholt ausgelöst
- ➔ Gerät durch Kundendienst prüfen lassen.
- Brennstofftank leer
- ➔ Auffüllen.
- Wassermangel
- ➔ Wasseranschluss prüfen, Zuleitungen prüfen, Wassermangelsicherung reinigen.
- Brennstoffpumpe defekt
- ➔ Brennstoffpumpe austauschen (Kundendienst).
- Brennstofffilter verschmutzt
- ➔ Brennstofffilter wechseln.
- Kein Zündfunke
- ➔ Ist beim Betrieb kein Zündfunke durch das Schauglas sichtbar, Gerät durch Kundendienst prüfen lassen.
- Ungleichmäßige Brennstoffzerstäubung an der Brennerdüse
- ➔ Brennstofffilter reinigen.

Wassermangelsicherung schaltet nicht ein - keine Flamme

- Wasserzulauf geschlossen.
- ➔ Wasserzulauf öffnen.
- Wasserzulaufmenge zu gering
- ➔ Wasserzulaufmenge erhöhen.
- Sieb in der Wassermangelsicherung verstopft.
- ➔ Sieb in der Wassermangelsicherung reinigen.
- Ventile in der Hochdruckpumpe undicht oder verschmutzt.
- ➔ Kundendienst verständigen.

Kundendienst

Kann die Störung nicht behoben werden, muss das Gerät vom Kundendienst überprüft werden.

Garantie

In jedem Land gelten die von unserer zuständigen Vertriebs-Gesellschaft herausgegebenen Garantiebedingungen. Etwaige Störungen an dem Gerät beseitigen wir innerhalb der Garantiefrist kostenlos, sofern ein Material- oder Herstellungsfehler die Ursache sein sollte.

Zubehör und Ersatzteile

- Es dürfen nur Zubehör und Ersatzteile verwendet werden, die vom Hersteller freigegeben sind. Original-Zubehör und Original-Ersatzteile bieten die Gewähr dafür, dass das Gerät sicher und störungsfrei betrieben werden kann.
- Eine Auswahl der am häufigsten benötigten Ersatzteile finden Sie am Ende der Betriebsanleitung.
- Weitere Informationen über Ersatzteile erhalten Sie unter www.kaercher.com im Bereich Service.

EG-Konformitätserklärung

Hiermit erklären wir, dass die nachfolgend bezeichnete Maschine aufgrund ihrer Konzipierung und Bauart sowie in der von uns in Verkehr gebrachten Ausführung den einschlägigen grundlegenden Sicherheits- und Gesundheitsanforderungen der EG-Richtlinien entspricht. Bei einer nicht mit uns abgestimmten Änderung der Maschine verliert diese Erklärung ihre Gültigkeit.

Produkt: Hochdruckreiniger

Typ: 1.210-xxx

Einschlägige EG-Richtlinien

2006/42/EG (+2009/127/EG)

2000/14/EG

2004/108/EG

Angewandte harmonisierte Normen

EN 55012: 2007 + A1: 2009

EN 60335-1

EN 60335-2-79

Angewandtes Konformitätsbewertungsverfahren

2000/14/EG: Anhang V

Schalleistungspegel dB(A)

Gemessen: 102

Garantiert: 104

5.957-554

Die Unterzeichnenden handeln im Auftrag und mit Vollmacht der Geschäftsführung.



H. Jenner
CEO



S. Reiser
Head of Approbation

Dokumentationsbevollmächtigter:

S. Reiser

Alfred Kärcher GmbH & Co. KG

Alfred-Kärcher-Str. 28 - 40

71364 Winnenden (Germany)

Tel.: +49 7195 14-0

Fax: +49 7195 14-2212

Winnenden, 2016/01/01

Technische Daten

		HDS 801 B
Schutzart	--	IPX5
Motor		
Benzin-Motor Honda	--	GX 160 1 Zylinder 4 Takt
Nennleistung bei 3600 1/min	kW (PS)	4 (5,5)
Betriebsdrehzahl	1/min	3300
Wasseranschluss		
Zulauftemperatur (max.)	°C	30
Zulaufmenge (min.)	l/h (l/min)	750 (12,5)
Zulaufdruck (max.)	MPa (bar)	0,6 (6)
Zulaufschlauch-Länge	m	7,5
Zulaufschlauch-Durchmesser (min.)	Zoll	3/4
Max. Saughöhe aus offenem Behälter (20 °C)	m	1
Leistungsdaten		
Fördermenge Wasser	l/h (l/min)	600 (10)
Arbeitsdruck Wasser (mit Standarddüse)	MPa (bar)	14,5 (145)
Max. Betriebsüberdruck (Sicherheitsventil)	MPa (bar)	20 (200)
Max. Arbeitstemperatur Heißwasser	°C	98
Reinigungsmittelansaugung	l/h (l/min)	0-45 (0-0,75)
Brennerleistung	kW	43
Maximaler Heizölverbrauch	kg/h	3,7
Rückstoßkraft der Handspritzpistole (max.)	N	28
Düsengröße	--	038
Ermittelte Werte gemäß EN 60335-2-79		
Geräuschemission		
Schalldruckpegel L_{pA}	dB(A)	87
Unsicherheit K_{pA}	dB(A)	2
Schalleistungspegel L_{WA} + Unsicherheit K_{WA}	dB(A)	104
Hand-Arm Vibrationswert		
Handspritzpistole	m/s ²	2,2
Strahlrohr	m/s ²	2,0
Unsicherheit K	m/s ²	1,0
Betriebsstoffe		
Inhalt Kraftstofftank	l	3,6
Kraftstoff	--	Benzin, bleifrei *
Inhalt Brennstoffbehälter	l	21
Brennstoff (Brenner)	--	Heizöl EL oder Diesel
Ölmenge - Pumpe	l	0,3
Ölsorte - Pumpe	Motorenöl 15W40	Best.-Nr. 6.288-050.0
* geeignet für Kraftstoff E10		
Maße und Gewichte		
Länge x Breite x Höhe	mm	1168 x 862 x 767
Typisches Betriebsgewicht	kg	111,3



Please read and comply with these original instructions prior to the initial operation of your appliance and store them for later use or subsequent owners.

- Before first start-up it is definitely necessary to read the operating instructions and safety indications Nr. 5.951-949.0!
- In case of transport damage inform vendor immediately.
- Check the contents of the pack before unpacking.

Contents

Environmental protection	EN	1
Danger or hazard levels	EN	1
Device elements	EN	1
Symbols on the machine.	EN	2
Proper use	EN	2
Safety instructions.	EN	3
Safety Devices	EN	3
Start up	EN	4
Operation	EN	5
Storage	EN	7
Transport.	EN	7
Care and maintenance	EN	7
Troubleshooting	EN	8
Warranty	EN	10
Accessories and Spare Parts . .	EN	10
EC Declaration of Conformity .	EN	10
Technical specifications	EN	11

Environmental protection



The packaging material can be recycled. Please do not throw the packaging material into household waste; please send it for recycling.



Old appliances contain valuable materials that can be recycled; these should be sent for recycling. Batteries, oil, and similar substances must not enter the environment. Please dispose of your old appliances using appropriate collection systems.

Please do not release engine oil, fuel oil, diesel and petrol into the environment. Protect the ground and dispose of used oil in an environmentally-clean manner.

Notes about the ingredients (REACH)

You will find current information about the ingredients at:

www.kaercher.com/REACH

Danger or hazard levels

⚠ **DANGER**

Pointer to immediate danger, which leads to severe injuries or death.

⚠ **WARNING**

Pointer to a possibly dangerous situation, which can lead to severe injuries or death.

⚠ **CAUTION**

Pointer to a possibly dangerous situation, which can lead to minor injuries.

ATTENTION

Pointer to a possibly dangerous situation, which can lead to property damage.

Device elements

see cover page

- 1 High pressure nozzle
- 2 Spray lance
- 3 Trigger gun with safety catch
- 4 Handle
- 5 Storage compartment for nozzles
- 6 Operating hour counter *
- 7 Steering roller with fixed position brake
- 8 Nameplate
- 9 Continuous heater
- 10 Fuel pump
- 11 Burner blower
- 12 Device for manual start
- 13 Fuel tank
- 14 Dosage valve for detergent
- 15 Cover of electrical cabinet
- 16 Fuel tank
- 17 Water shortage safeguard
- 18 Safety valve
- 19 Pressure switch
- 20 Thermostat valve
- 21 Detergent container *
- 22 Oil tank at the pump
- 23 High-pressure pump
- 24 Fuse

- 25 Temperature controller
- 26 Connection for water supply with filter
- 27 High pressure hose
- 28 High pressure connection
- 29 Strut for crane loading *
- * Additional accessory

Symbols on the machine



High-pressure jets can be dangerous if improperly used. The jet may not be directed at persons, animals, live electrical equipment or at the appliance itself.

According to applicable regulations, the appliance must never be used on the drinking water net without a system separator. Ensure that the connection of your building water installation on which the high-pressure cleaner is operated is equipped with a system separator pursuant to EN 12729 Type BA.



Water that was flowing through a system separator is considered non-drinkable.

⚠ CAUTION

Always connect the system separator to the water supply, never directly to the appliance!



Risk of poisoning! Do not breathe in the exhaust fumes.



Risk of burns on account of hot surfaces!

Proper use

Note: Applicable only for Germany: The appliance is meant only for mobile (non-stationary) operations.

The appliance is used especially at locations where there is no electrical connection and it is necessary to work with hot water.

Cleaning of: Machines, Vehicles, Structures, Tools, Facades, Terraces, Gardening tools, etc.

- Use only the high pressure jet without detergent for cleaning facades, terraces, garden equipment, etc.
- For stubborn dirt, we recommend the use of the dirt blaster as a special accessory.

⚠ DANGER

Risk of injury! Follow the respective safety regulations upon employment at gas stations or other dangerous areas.

Please do not let mineral oil contaminated waste water reach soil, water or the sewage system. Perform engine cleaning and bottom cleaning therefore only on specified places with an oil trap.

Quality requirements for water:

ATTENTION

Only clean water may be used as high pressure medium. Impurities will lead to increased wear and tear or formation of deposits in the appliance.

If recycled water is used, the following limit values must not be exceeded.

pH value	6,5...9,5
electrical conductivity *	Conductivity fresh water +1200 µS/cm
settleable solids **	< 0,5 mg/l
total suspended solids ***	< 50 mg/l
Hydrocarbons	< 20 mg/l
Chloride	< 300 mg/l
Sulphate	< 240 mg/l
Calcium	< 200 mg/l
Total hardness	< 28 °dH < 50 °TH < 500 ppm (mg CaCO ₃ /l)
Iron	< 0,5 mg/l
Manganese	< 0,05 mg/l
Copper	< 2 mg/l
Active chloride	< 0,3 mg/l

free of bad odours

* Maximum total 2000 µS/cm

** Test volume 1 l, settling time 30 min

*** no abrasive substances

Safety instructions

⚠ DANGER

- Do not use high pressure cleaners when there has been an oil spill; move the appliance to another spot and avoid any sort of spark formation.
- Do not store, spill or use fuel in the vicinity of open flames or appliances such as ovens, boilers, water heaters, etc. that have an ignition flame or can generate sparks.
- Keep even mildly inflammable objects and materials away from the silencer (at least 2 m).
- Do not start the engine without the silencer; check, clean and replace, if required, the silencer at regular intervals.
- Do not use the engine in forest, bushes or grassy areas without fitting a spark receiver at the exhaust.
- Except for setting jobs, do not run the engine when the air filter is removed or there is no cover over the suction support.
- Do not make any adjustments to the regulator springs, regulator bars or other parts that can bring forth an increase in the engine speed.
- Risk of burns! Do not touch hot silencers, cylinders or radiator ribs.
- Do not put hands or feet close to moving or rotating parts.
- Risk of poisoning! The appliance should not be operated in closed rooms.

General notes on safety

- Please follow the national rules and regulations for fluid spray jets of the respective country.
- Please follow the national rules and regulations for accident prevention of the respective country. Fluid spray jets must be tested regularly and the results of these tests must be documented in writing.
- The heating appliance of the machine is an ignition plant. All national laws and regulations about heating systems must also be followed.

High pressure hose

⚠ DANGER

Risk of injury!

- Only use original high-pressure hoses.
- The high-pressure hose and the injection system must be suitable for the maximum operating pressure given in the Technical Data.
- Avoid contact with chemicals.
- Check the high-pressure hose daily. Do not use hoses with kinks. Stop using the high-pressure hose if the external wire layer is visible.
- Do not use the high-pressure hose anymore if the winding is damaged.
- Lay the high-pressure hoses in such a way that no vehicle can drive over it.
- Do not use high-pressure hoses that have been driven over, kinked, pressed or bent even if there is no externally visible damage.
- Store the high-pressure hoses in such a way that they are not subject to any mechanical load.

Safety Devices

Safety devices serve for the protection of the user and must not be put out of operation or bypassed with respect to their function.

Water shortage safeguard

The safety mechanism against lack of water prevents the heater from over-heating when there is no water. The burner operates only when there is adequate water supply.

Overflow valve

- If the hand spray gun is closed, the overflow valve opens and the high pressure pump diverts the water back to the pump suction side. Thus the permissible working pressure is not exceeded.
- The overflow valve is set by the manufacturer and sealed. Setting only by customer service.

Safety valve

- The safety valve opens when the over-flow valve is defective.
- The safety valve is set by the manufacturer and sealed. Setting only by customer service.

Thermo-valve at the pump

The thermo-valve opens when the permissible water temperature is exceeded and lets out the hot water into the open.

Pressure switch

The pressure switch switches off the burner when the working pressure falls below the minimum value and switches it on again when it is exceeded.

Start up

⚠ WARNING

Risk of injury! Device, tubes, high pressure hose and connections must be in faultless condition. Otherwise, the appliance must not be used.

Check oil level of the high pressure pump

ATTENTION

In case of laccous oil inform Kärcher customer service immediately

- Before using for the first time, cut off the tip of the lid of the oil tank on the water pump.
- Check oil level in the oil tank.

Do not operate the appliance if the oil level has fallen below "MIN".

- Add oil if required (see technical specifications).

Motor

Follow the instructions given in the section "Safety Instructions"!

- Read the operating instructions of the engine manufacturer before start-up and follow the safety instructions carefully.
- Check oil level of the engine.

Do not operate the appliance if the oil level has fallen below "MIN".

- If required, top up oil carefully.
- Fill the fuel tank with unleaded petrol. Do not use 2-speed mixture.

Refill fuel

⚠ DANGER

Risk of explosion! Only refill diesel oil or light fuel oil. Unsuitable fuels, e.g. petrol, are not to be used.

ATTENTION

Risk of damage to the fuel pump on account of dry running. The fuel tank must be filled up to this mark even for cold water operations.

- Refill fuel.
- Close tank lock.
- Wipe off spilled fuel.

Install hand spray gun

- Mount the nozzle on the spray lance (markings on the adjustment ring at the top).
- Connect spray lance to trigger gun.
- Connect the high pressure hose to the high pressure connection point of the machine.

Installing spare high pressure hose

Figure A-C

- Lever out the safety clip of the hand spray gun using a screw-driver (Picture A).
- Place the hand-spray gun upside down and insert the end of the high pressure hose till the end. Ensure that the lose disc falls right below on the hose end (Picture B).
- Press the safety clip back into the hand-spray gun. The hose can be pulled out max. 1 mm if it has been installed correctly. Otherwise, it means the disc has been installed wrongly (picture C).

Water connection

- For connection values refer to technical specifications
- ➔ Connect the supply hose (minimum length 7.5 m, minimum diameter 3/4") to the water connection point of the machine and at the water supply point (for e.g. a tap).
- ➔ Open the water supply.

Note: The supply hose is not included.

Suck in water from vessel

- When fitted with the appropriate accessories, this high-pressure cleaner can draw in surface water, e.g. from water butts or ponds.
- Suction height max. 1m.

⚠ **DANGER**

Never suck in water from a drinking water container. Never suck in liquids which contain solvents like lacquer thinner, petrol, oil or unfiltered water. The sealings within the device are not solvent resistant. The spray mist of solvents is highly inflammable, explosive and poisonous.

- ➔ Connect suction hose (minimum diameter 3/4") with filter (accessory) to the water connection point.
- ➔ Set dosing value for detergent to "0".

Operation

⚠ **DANGER**

Risk of explosion!

Do not spray flammable liquids.

⚠ **DANGER**

- *Place the appliance on firm surface.*
- *The high pressure cleaner must not be used by children. (Risk of accident on account of improper use of the appliance).*
- *The high pressure spray generates high levels of noise when the appliance is in use. Risk of hearing impairment. Always use proper ear-protection aids while working with the appliance.*



- *The water jet coming out of the high pressure nozzle causes the gun to recoil. Further, an angular spray pipe can cause additional torque. Hence hold the spray pipe and gun firmly.*
- *Never direct the water jet on to persons, animals, the appliance itself or electrical components.*
- *Vehicle tyres/ tyre valves may be cleaned only with a minimum spray distance of 30 cm. Otherwise, the high pressure spray can cause damage to the vehicle tyre/ tyre valve. The discolouring of the tyre is the first sign of damage. Damaged vehicle tyres are a source of danger.*
- *Do not spray materials contains asbestos or other health-hazardous substances.*
- *The operator must wear proper safety gear to be protected against the water sprays.*
- *Pay attention to ensure that all screws of all connecting hoses are tightened properly.*
- *The lever of the hand spray gun must not be locked during the operation.*

Cleaning

- ➔ Set pressure/temperature and detergent concentration according to the surface to be cleaned.

Triple nozzle

- ➔ Close the hand spray gun.
- ➔ Turn the casing of the nozzle till the desired symbol matches the marking.

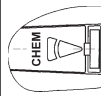
	High pressure flat spray (25°) for large dirt areas
	High pressure circular spray (0°) for specially stubborn dirt
	Flat low pressure spray (CHEM) for operating using detergents or cleaning at low pressure.

Select round or flat spray using touch-less switching:

- Close the hand spray gun.
- Turn the spray-pipe that is inclined about 45° downward to the left or the right.

Note: To prevent damage due to too much pressure, always position high pressure ray first from a greater distance towards object to be cleaned.

Turning on the Appliance

- Open the water supply.
- Set the temperature regulator to operations with cold/ hot water.
- Start the motor with the trigger gun open according to the operating instructions of the motor manufacturer.

Note:

The spray lance can be removed to facilitate the start-up process.

- Press the lever on the hand spray gun.

Operating with cold water

- Set thermostat to "Burner off" position.

Operating with hot water

⚠ DANGER

Scalding danger!

- Set thermostat to desired working temperature. The burner is switched on.

Operation with detergent

ATTENTION

Unsuitable detergents can cause damage to the appliance and to the object to be cleaned.

- For considerate treatment of the environment use detergent economically.
- Observe the dosage and other instructions provided with these detergents.
- Use only those detergents approved by the manufacturer of the appliance.
- Kärcher detergents ensure smooth functioning. Please consult us or ask for our catalogue or our detergent information sheets.
- Suspend end of suction hose in a container filled with detergent.
- Set nozzle to "CHEM".
- Set dosing value for detergent to the desired concentration.

Recommended cleaning method

- Loosen the dirt:
Spray detergent economically and let it work for 1...5 minutes but do not let it dry up.
- Remove the dirt:
Spray off loosened dirt with the high pressure jet.

After operation with detergent

- Set dosing value for detergent to "0".
- Open the hand spray gun and rinse the appliance for at least 1 minute.

Interrupting operation

- Release the lever on the trigger gun.

Note: When the lever of the hand spray gun is released, the engine continues to run at zero speed. The water thus circulates within the pump and gets heated. When the cylinder head at the pump has reached the maximum permissible temperature (80 °C), the therm-valve on the pump opens and lets out the hot water into the open.

Cooling can be hastened while using compressed water from the water supply pipes:

- Pull the lever of the hand spray gun for 2 - 3 minutes so that the circulating water cools down the cylinder head.

After operation with detergent

- Set dosing value for detergent to "0".
- Open the hand spray gun and rinse the appliance for at least 1 minute.

Turn off the appliance

⚠ DANGER

Danger of scalding by hot water. After operation with hot water, the device must be operated with open end handgun with cold water for at least two minutes.

After operating the water using saline water (sea water), open the hand spray gun and rinse the appliance for at least 2 - 3 minutes using tap water.

ATTENTION

Never stop the motor under full load when the hand-spray gun is opened.

- Set thermostat to "Burner off" position.
- Rinse the device thoroughly for at least 30 seconds.
- Release the lever on the trigger gun. Motor regulates to reach dry run speed.
- Set the key switch at the motor to "OFF".
- Close fuel cock.
- Shut off water supply.
- Activate hand spray gun until device is pressure less.
- Secure the hand spray gun using the safety catch so that it doesn't open accidentally.
- Remove the water inlet hose from the appliance.

Frost protection

ATTENTION

Risk of damage! Freezing water in the appliance can destroy parts of the appliance.

- Store the appliance in a heated room during winter or empty it. During longer breaks in operation, it is advisable to pump in anti-frost agents into the appliance.

Storage

⚠ CAUTION

Risk of injury and damage! Note the weight of the appliance in case of storage.

Transport

⚠ CAUTION

Risk of injury and damage! Observe the weight of the appliance when you transport it.

- Release parking brake.
- Push the appliance.
- When transporting in vehicles, secure the appliance according to the guidelines from slipping and tipping over.

Care and maintenance

You can sign with your dealer a contract for regular safety inspection or even sign a maintenance contract. Please take advice on this matter.

⚠ DANGER

Risk of injury if the machine is left running in an unattended state. Shut off the fuel supply before doing any work on the appliance.

Risk of burns! Do not touch hot silencers, cylinders or radiator ribs.

Maintenance intervals

Weekly

- Clean the sieve in the water connection.
- Check oil level of the high pressure pump.

ATTENTION

In case of lacteous oil inform Kärcher customer service immediately

Half-yearly

- Booster heater: Dismantle burner inlay; clean burner and ignition electrodes; check distance between electrodes; adjust if required or replace ignition electrodes.

Half-yearly or when required

- Empty and clean the fuel tank.
- Clean the filter in front of the fuel pump and fuel nozzle.
- Desulphurise the heating coil and remove soot from it.
- Change the oil in the high pressure pump.

Every 500 operating hours, at least annually.

- Have the maintenance of the device performed by the customer service.

Maintenance Works

Clean the sieve in the water connection

- Take out sieve.
- Clean sieve in water and reinstall.

High-pressure pump

Oil change:

- Ready a catch bin for appr. 1 Liter oil.
- Turn out the oil drain screw.
- Drain the oil in a collection basin.

Dispose of old oil ecologically or turn it in at a collection point.

- Screw in the oil drain screw.
- Slowly fill in new oil until the "MAX" marking on the oil container.

Note: Air pockets must be able to leak out.

For oil type and filling quantity refer to technical specifications.

Motor

Carry out maintenance tasks to the engine according to the specifications provided in the operating instructions of the engine manufacturer.

Decalcify appliance

The flow resistance is higher if there are deposits in the pipes; this increases the load on the motor.

⚠ DANGER

Risk of explosion due to combustible gases! Smoking strictly prohibited during decalcification. Ensure proper ventilation.

⚠ DANGER

Risk of burns injury on account of acid! Wear protective glasses and protective gloves.

■ Procedure:

According to statutory requirements, only tested and approved boiler decrusting agents may be used.

- RM 100 (Order No. 6.287-008) dissolves chalk and simple compounds of chalk and detergents residues.
 - RM 101 (Order No. 6.287-013) dissolves the deposits that cannot be dissolved using RM 100.
- Fill a 20 litre container with 15 l water.
 - Add one litre of boiler decrusting agent.

- Connect the water hose directly to the pump and hang in the other free end into the container.
- Insert the connected spray pipe without nozzle into the container.
- Start the engine according to the operating instructions of the engine manufacturer.
- Open the hand-spray gun and do not close it during the decalcification process.
- Set the temperature regulator to working temperature of 40 °C.
- Let the appliance run till the working temperature is reached.
- Switch off the appliance and let it stand for 20 minutes. The hand-spray gun must remain opened.
- Then pump out the machine until empty.

Note: As an anti-corrosion measure and for neutralising the acid residue, we recommend that you finally pump an alkaline solution through the machine (for e.g. RM 81) via the detergent tank.

Troubleshooting

⚠ DANGER

Risk of injury if the machine is left running in an unattended state. Shut off the fuel supply before doing any work on the appliance.

Risk of burns! Do not touch hot silencers, cylinders or radiator ribs.

Fuel indicator lamp glows

- Fuel tank empty
- Refill.

Motor does not run

Follow operating instructions of the engine manufacturer!

- Fuel tank empty.
- Refill.
- Spark plug is dirty.
Spark plug is defective.
- Clean or replace the spark plug.
- No oil in the motor.
- Check oil level of the engine.
Replenish oil.

Device is not building up pressure

- Nozzle is set to "CHEM"
 - Set nozzle to "High pressure".
 - Nozzle is blocked/ washed out
 - Clean/ replace nozzle.
 - Sieve in the water connection is dirty
 - Clean sieve.
 - Sieb in front of the water scarcity safeguard is dirty.
 - Clean sieve.
 - Amount of water supply is too low.
 - Check water supply level (refer to technical data).
 - Detergent tank is empty.
 - Top up detergent or set dosing value for detergent to "0".
 - Detergent dosing valve is leaky.
 - Check dosing valve.
 - Safety valve is displaced.
 - Adjust safety valve (Customer Service).
 - Safety valve is leaky.
 - Replace the safety valve and/or the washer (Customer Service).
 - Overflow valve is defective
 - Replace overflow valve (Customer Service).
 - Air within the system
- Vent pump:
- Set dosing value for detergent to "0".
 - Open the water supply.
 - Start the engine according to the operating instructions of the engine manufacturer.
 - To deaerate the appliance, unscrew the nozzle and allow the appliance to run until the water exits in a bubble-free state.
 - Switch off the appliance and fit the nozzle again.

Water jet is not uniform

- Nozzle is blocked.
- Clean the nozzle.
- Safety valve is displaced.
- Adjust safety valve (Customer Service).

Device is not sucking in detergent

- Nozzle is set to "High pressure"
- Set nozzle to "CHEM".
- Detergent suction hose with filter is leaky or blocked
- Check/ clean detergent suction hose with filter.

Oil in the high pressure pump is milky

- Washer is defective.
- Inform Customer Service.

Burner does not start

- Temperature limiter has got triggered again.
- Get the device checked by Customer Service.
- Fuel tank empty
- Refill.
- Water shortage
- Check water supply, check connections, clean water shortage safeguard.
- Fuel pump is defective
- Replace fuel pump (Customer Service).
- Fuel filter dirty
- Change fuel filter.
- No ignition spark
- If device is in use and no ignition spark can be seen through the viewing glass, have device checked by customer service.
- Uneven spraying of fuel at the burner nozzle
- Clean fuel filter.

Water scarcity safeguard does not switch on - no flame

- Water inlet is closed.
- Open the water supply.
- Amount of water supply is too low.
- Increase water flow quantity.
- Sieve blocked in the water shortage safe guard.
- Clean sieve in the water shortage safe guard.
- Valves in the high pressure pump are leaky or dirty.
- Inform Customer Service.

Customer Service

If malfunction can not be fixed, the device must be checked by customer service.

Warranty

The warranty terms published by our competent sales company are applicable in each country. We will repair potential failures of the appliance within the warranty period free of charge, provided that such failure is caused by faulty material or defects in fabrication.

Accessories and Spare Parts

- Only use accessories and spare parts which have been approved by the manufacturer. The exclusive use of original accessories and original spare parts ensures that the appliance can be operated safely and trouble free.
- At the end of the operating instructions you will find a selected list of spare parts that are often required.
- For additional information about spare parts, please go to the Service section at www.kaercher.com.

EC Declaration of Conformity

We hereby declare that the machine described below complies with the relevant basic safety and health requirements of the EU Directives, both in its basic design and construction as well as in the version put into circulation by us. This declaration shall cease to be valid if the machine is modified without our prior approval.

Product: High pressure cleaner
Type: 1.210-xxx

Relevant EU Directives

2006/42/EC (+2009/127/EC)
2000/14/EC
2004/108/EC

Applied harmonized standards

EN 55012: 2007 + A1: 2009
EN 60335-1
EN 60335-2-79

Applied conformity evaluation method

2000/14/EC: Appendix V

Sound power level dB(A)

Measured: 102
Guaranteed: 104

5.957-554

The undersigned act on behalf and under the power of attorney of the company management.



H. Jenner
CEO



S. Reiser
Head of Approbation

Authorised Documentation Representative
S. Reiser

Alfred Kärcher GmbH Co. KG
Alfred-Kärcher-Str. 28 - 40
71364 Winnenden (Germany)
Phone: +49 7195 14-0
Fax: +49 7195 14-2212

Winnenden, 2016/01/01

Technical specifications

		HDS 801 B
Type of protection	--	IPX5
Motor		
Honda Petrol engine	--	GX 160, 1 cylinder, 4-stroke
Maximum torque at 3600 rpm	kW (HP)	4 (5,5)
Operating speed	1/min	3300
Water connection		
Max. feed temperature	°C	30
Min. feed volume	l/h (l/min)	750 (12,5)
Max. feed pressure	MPa (bar)	0,6 (6)
Inlet hose length	m	7,5
Inlet hose diameter (min.)	Inch	3/4
Max. suction height from open container (20 °C)	m	1
Performance data		
Water flow rate	l/h (l/min)	600 (10)
Operating pressure of water (using standard nozzle)	MPa (bar)	14,5 (145)
Max. excess operating pressure (safety valve)	MPa (bar)	20 (200)
Max. operating temperature of hot water	°C	98
Detergent suck in	l/h (l/min)	0-45 (0-0,75)
Burner performance	kW	43
Maximum consumption of heating oil	kg/h	3,7
Max. recoil force of trigger gun	N	28
Nozzle size	--	038
Values determined as per EN 60335-2-79		
Noise emission		
Sound pressure level L_{pA}	dB(A)	87
Uncertainty K_{pA}	dB(A)	2
Sound power level L_{WA} + Uncertainty K_{WA}	dB(A)	104
Hand-arm vibration value		
Hand spray gun	m/s ²	2,2
Spray lance	m/s ²	2,0
Uncertainty K	m/s ²	1,0
Fuel		
Fuel tank capacity	l	3,6
Fuel	--	Petrol, unleaded*
Contents of fuel container	l	21
Fuel (burner)	--	Fuel oil EL or Diesel
Oil quantity - pump	l	0,3
Oil type - pipe	Engine oil 15W40	Order no. 6.288-050.0
* Appliance is suitable to use E10 petrol		
Dimensions and weights		
Length x width x height	mm	1168 x 862 x 767
Typical operating weight	kg	111,3



Lire ce manuel d'utilisation original avant la première utilisation de votre appareil, le respecter et le conserver pour une utilisation ultérieure ou pour le futur propriétaire.

- Avant la première mise en service, vous devez impérativement avoir lu les consignes de sécurité N° 5.951-949.0 !
- Contactez immédiatement le revendeur en cas d'avarie de transport.
- Vérifier le contenu du paquet lors de l'ouverture de l'emballage.

Table des matières

Protection de l'environnement	FR	1
Niveaux de danger	FR	1
Éléments de l'appareil	FR	1
Symboles sur l'appareil	FR	2
Utilisation conforme	FR	2
Consignes de sécurité	FR	3
Dispositifs de sécurité	FR	4
Mise en service	FR	4
Utilisation	FR	6
Entreposage	FR	8
Transport	FR	8
Entretien et maintenance	FR	8
Assistance en cas de panne	FR	9
Garantie	FR	11
Accessoires et pièces de rechange	FR	11
Déclaration de conformité CE	FR	11
Caractéristiques techniques	FR	12

Protection de l'environnement



Les matériaux constitutifs de l'emballage sont recyclables. Ne pas jeter les emballages dans les ordures ménagères, mais les remettre à un système de recyclage.



Les appareils usés contiennent des matériaux précieux recyclables lesquels doivent être apportés à un système de recyclage. Il est interdit de jeter les batteries, l'huile et les substances similaires dans l'environnement. Pour cette raison, utiliser des systèmes de collecte adéquats afin d'éliminer les appareils hors d'usage.

Ne jetez pas l'huile moteur, le fuel, le diesel ou l'essence dans la nature. Protéger le sol et évacuer l'huile usée de façon favorable à l'environnement.

Instructions relatives aux ingrédients (REACH)

Les informations actuelles relatives aux ingrédients se trouvent sous :

www.kaercher.com/REACH

Niveaux de danger

△ DANGER

Signale la présence d'un danger imminent entraînant de graves blessures corporelles et pouvant avoir une issue mortelle.

△ AVERTISSEMENT

Signale la présence d'une situation éventuellement dangereuse pouvant entraîner de graves blessures corporelles et même avoir une issue mortelle.

△ PRÉCAUTION

Remarque relative à une situation potentiellement dangereuse pouvant entraîner des blessures légères.

ATTENTION

Remarque relative à une situation éventuellement dangereuse pouvant entraîner des dommages matériels.

Éléments de l'appareil

cf. page de couverture

- 1 Buse haute pression
- 2 Lance
- 3 Poignée-pistolet avec cran de sécurité
- 4 Poignée
- 5 Récepteur de buse
- 6 Compteur d'heures de service *

- 7 Roulettes pivotantes et frein de stationnement
 - 8 Plaque signalétique
 - 9 Chauffe-eau instantané
 - 10 Pompe à combustible
 - 11 Ventilateur pour combustible
 - 12 Dispositif de démarrage manuel
 - 13 Réservoir de carburant
 - 14 Soupapes de dosage du détergent
 - 15 Couverture armoire électrique
 - 16 Réservoir à combustible
 - 17 Dispositif de sécurité en cas de manque d'eau
 - 18 Soupape de sûreté
 - 19 Pressostat
 - 20 Clapet thermique
 - 21 Réservoir à détergent *
 - 22 Réservoir d'huile à la pompe
 - 23 Pompe haute pression
 - 24 Fusible
 - 25 Thermostat
 - 26 Arrivée d'eau avec tamis
 - 27 Flexible haute pression
 - 28 Raccord haute pression
 - 29 Entretoises pour chargement par grue *
- * Equipement en option

Symboles sur l'appareil



Une utilisation incorrecte des jets haute pression peut présenter des dangers. Le jet ne doit pas être dirigé sur des personnes, animaux, installations électriques actives ni sur l'appareil lui-même.

Conformément à la réglementation en vigueur, l'appareil ne doit pas être exploité sans système de séparation sur le réseau d'eau potable. S'assurer que le raccord d'eau auquel le nettoyeur haute pression est relié pour son exploitation est équipé d'un système de séparation conforme à la norme EN 12729 type BA.

L'eau qui s'est écoulée à travers un séparateur système est classifiée comme non potable.



△ PRÉCAUTION

Toujours connecter le séparateur de système à l'alimentation en eau, et jamais directement à l'appareil.



Danger d'intoxication! Ne pas inspirer les gaz d'échappement.



Risque de brûlure provoqué par les pièces chaudes de l'installation!

Utilisation conforme

Remarque : Valable uniquement pour l'Allemagne : l'appareil est destiné uniquement à un fonctionnement mobile (non stationnaire).

L'appareil est utilisé spécialement là où aucun raccord électrique n'est à la disposition et ne doit être travaillé avec l'eau chaude. Nettoyage de : machines, véhicules, bâtiments, outils, façades, terrasses, appareils de jardinage, etc.

- Pour le nettoyage des façades, des terrasses, des outils de jardin, etc., utiliser uniquement le jet à haute pression sans détergent.
- Pour des salissures tenaces nous recommandons le fraiseur de saleté comme accessoire en option.

△ DANGER

Risque de blessure ! En cas d'utilisation dans l'enceinte d'une station service ou dans d'autres zones à risque, respecter les consignes de sécurité correspondantes.

Ne pas évacuer les eaux usées contenant de l'huile minérale dans la terre, les dispositifs pour eaux usées ou les canalisations. Dès lors, effectuer le nettoyage du moteur ou du bas de caisse uniquement aux postes de lavage appropriés et équipés d'un séparateur d'huile.

Exigences à la qualité d'eau :

ATTENTION

Utiliser uniquement de l'eau propre comme fluide haute pression. Des saletés entraînent une usure prématurée ou des dépôts dans l'appareil.

Si de l'eau de recyclage est utilisée, les valeurs limites suivantes ne doivent pas être dépassées.

Valeur de pH	6,5...9,5
conductivité électrique *	Conductivité de l'eau du robinet +1200 µS/cm
substances qui se déposent **	< 0,5 mg/l
substances qui peuvent être filtrées ***	< 50 mg/l
Hydrocarbures	< 20 mg/l
Chlorure	< 300 mg/l
Sulfate	< 240 mg/l
calcium	< 200 mg/l
Dureté globale	< 28 °dH < 50 °TH < 500 ppm (mg CaCO ₃ /l)
Fer	< 0,5 mg/l
Manganèse	< 0,05 mg/l
Cuivre	< 2 mg/l
Chlore actif	< 0,3 mg/l
exempt de mauvaises odeurs	
* Total maximal 2000 µS/cm	
** Volume d'essai 1 l, temps de dépose 30 min	
*** pas de substance abrasive	

Consignes de sécurité

⚠ DANGER

- Ne pas mettre en marche le nettoyeur à haute pression si carburant était renversé, mais installer l'appareil dans un autre lieu et éviter toute formation d'étincelles.
- Ne pas garder, renverser ou utiliser carburant prêt de feu ou des appareils comme des poêles, des chaudières, des chauffe-eau etc., qui ont une veilleuse ou qui provoquent d'étincelles.
- Maintenir des objets et des matériaux facilement inflammables loin du silencieux (au moins 2 m).

- Ne pas mettre en marche le moteur sans silencieux et contrôler, nettoyer et en cas de besoin échanger celui-ci
- Ne pas utiliser le moteur dans un environnement de bois, de buisson ou d'herbe, sans que le pot d'échappement soit équipé avec un pare-étincelles.
- Ne laisser pas fonctionner le moteur par la pipe d'aspiration sans filtre d'air ou sans couverture, seulement en cas des travaux de réglage.
- Ne pas faire des réglages aux ressorts de réglage, aux barres de réglage ou à des autres pièces que peuvent provoquer une augmentation de la rotation du moteur.
- Risque de brûlure ! Ne pas toucher les silencieux chauds, les cylindres ou les ailettes de refroidissement.
- Ne pas mettre des mains ou des pieds près des pièces mobiles ou courants.
- Danger d'intoxication! L'appareil ne peut être mis en marche dans des endroits fermés.

Consignes de sécurité générales

- Respecter les dispositions légales nationales respectives pour les jets de liquide.
- Respecter les dispositions légales nationales respectives pour la prévention des accidents. Les jets de liquides doivent être contrôlés régulièrement et le résultat du contrôle consigné par écrit.
- Le dispositif de chauffage de l'appareil est une installation de combustion. Les installations d'allumage doivent être contrôlées régulièrement en concordance avec les dispositions légales nationales respectives.

Flexible haute pression

⚠ **DANGER**

Risque de blessure !

- *Utiliser exclusivement des flexibles à haute pression originaux.*
- *Le flexible à haute pression et le dispositif d'arrosage doivent être adaptés pour la surpression maximale de service donnée dans les données techniques.*
- *Eviter le contact avec des substances chimiques.*
- *Contrôler quotidiennement le flexible à haute pression.*
Ne plus utiliser des flexibles pliés.
Si la couche de fil extérieure est visible, ne plus utiliser le flexible à haute pression.
- *Ne plus utiliser le flexible à haute pression avec le filetage endommagé.*
- *Traîner le flexible à haute pression ainsi que personne ne peut pas passer au-dessous.*
- *Ne plus utiliser le flexible qui était passé au-dessous, qui était plié, même si aucun dommage n'est visible.*
- *Garder le flexible à haute pression ainsi qu'aucune charge mécanique ne se produit.*

Dispositifs de sécurité

Les dispositifs de sécurité ont pour but de protéger l'utilisateur. Par conséquent, ils ne doivent en aucun cas être désactivés ou transformés.

Dispositif de sécurité en cas de manque d'eau

La protection contre manque d'eau évite la surchauffe du brûleur en cas de manque d'eau. Le brûleur se met uniquement en marche en cas d'alimentation d'eau suffisante.

Clapet de décharge

- Lorsque la poignée-pistolet est fermée, le clapet de décharge s'ouvre et la pompe à haute pression renvoie l'eau au côté d'aspiration de la pompe. Avec cela, un dépasse de la pressions de service admissible est évité.
- Le clapet de décharge est réglé et plombé d'usine. Seul le service après-vente est autorisé à effectuer le réglage.

Soupape de sûreté

- Le clapet de sécurité s'ouvre, lorsque le clapet de décharge est en panne.
- La soupape de sûreté est réglée et plombée d'usine. Seul le service après-vente est autorisé à effectuer le réglage.

Soupape thermique à la pompe

La soupape thermique s'ouvre lorsque la température d'eau admissible est dépassé et conduit l'eau chaude à l'air libre.

Pressostat

Le pressostat met le brûleur hors service en cas d'écart en moins de la pression de service minimale et le met de nouveau en service en cas de dépassement.

Mise en service

⚠ **AVERTISSEMENT**

Risque de blessure ! L'appareil, les conduites d'alimentation, les flexibles haute pression et les raccords ne doivent présenter aucun défaut. Ne pas utiliser l'appareil si son état n'est pas irréprochable.

Contrôler le niveau d'huile dans la pompe haute pression

ATTENTION

Si l'huile prend une apparence laiteuse, contacter immédiatement le service après-vente Kärcher.

- ➔ Avant la première utilisation couper la pointe de la couvercle du réservoir d'huile sur la pompe à eau.

→ Contrôler le niveau d'huile dans le réservoir d'huile.

Ne pas mettre l'appareil en service, si le niveau d'huile est descendu au-dessous de "MIN".

→ En cas de besoin, remplir de nouvelle huile (cf. Données techniques).

Moteur

Respecter le chapitre "Consignes de sécurité" !

→ Avant la mise en service, lire le mode d'emploi du constructeur du moteur et en particulier respecter les consignes de sécurité.

→ Contrôler le niveau d'huile du moteur.

Ne pas mettre l'appareil en service, si le niveau d'huile est descendu au-dessous de "MIN".

→ En cas de besoin, rajouter de l'huile.

→ Remplir le réservoir de carburant avec essence sans plomb.

Ne pas utiliser de mélange de 2 cycle.

Remplissage du combustible

⚠ DANGER

Risque d'explosion ! N'utiliser que du carburant diesel ou du fuel léger. Il est interdit d'utiliser des combustibles non appropriés, tels que l'essence.

ATTENTION

Risque d'endommagement de la pompe de carburant par marche à sec. Le réservoir à carburant doit être rempli même lorsqu'il fonctionne à l'eau froide.

→ Remplissage du combustible.

→ Fermer le couvercle du réservoir.

→ Essuyer le combustible ayant éventuellement débordé.

Monter la poignée-pistolet

→ Monter la buse sur la lance (marquage sur la bague de butée en haut).

→ Relier la lance à la poignée-pistolet.

→ Fixer le flexible haute pression au raccord haute pression de l'appareil.

Montage du flexible haute pression de rechange

Image A-C

→ Faire levier avec un tournevis pour sortir le clip de sécurité dans la poignée pistolet (illustration A).

→ Mettre la poignée pistolet sur la tête et enfoncer l'extrémité du flexible haute pression jusqu'à la butée. Veiller que la rondelle non fixée à l'extrémité du flexible tombe tout en bas (illustration B).

→ Renfoncer le clip de sécurité dans la poignée pistolet. Si le montage est correct, le flexible peut être tiré d'1 mm maximum. Dans le cas contraire, la rondelle est mal montée (illustration C).

Arrivée d'eau

– Pour les valeurs de raccordement, se reporter à la section Caractéristiques techniques.

→ Raccorder la conduite d'alimentation (longueur minimale 7,5 m, diamètre minimum 3/4") au raccord pour l'arrivée d'eau de l'appareil et à l'alimentation en eau (ex. un robinet).

→ Ouvrir l'alimentation d'eau.

Remarque : Le flexible d'alimentation n'est pas compris dans la livraison.

Aspirer l'eau encore présente dans les réservoirs

– Ce nettoyeur haute pression est conçu pour aspirer des eaux de surfaces provenant par ex. de récupérateurs d'eaux de pluie ou d'étangs, au moyen d'accessoires appropriés.

– Hauteur maximale d'aspiration 1 m.

⚠ DANGER

Ne jamais aspirer de l'eau depuis un réservoir d'eau potable. Ne jamais aspirer de liquides contenant des solvants, tels que diluant pour peinture, essence, huile, ou eau non filtrée. Les joints de l'appareil ne sont pas résistants aux solvants. Le brouillard de pulvérisation des solvants est extrêmement inflammable, explosif et toxique.

- Raccorder le tuyau d'aspiration (diamètre min. de 3/4") et le filtre (accessoire) à l'arrivée d'eau.
- Positionner la vanne de dosage du détergent sur "0".

Utilisation

⚠ DANGER

Risque d'explosion !

Ne pas pulvériser de liquides inflammables.

⚠ DANGER

- Installer l'appareil sur un fond solide.
- Le nettoyeur à haute pression ne doit jamais être utilisé par des enfants. (danger d'accident par l'utilisation non conforme de l'appareil).
- Le jet à haute pression provoque, à l'utilisation de l'appareil, un niveau sonore très haut. Danger de trouble auditif. À l'utilisation de l'appareil utiliser absolument un protecteur d'oreille approprié.
- Le jet d'eau de l'injecteur à haute pression provoque une réaction à la lance du pistolet. Un tube d'acier plié peut provoqué un moment de rotation en plus. C'est pour cela tenir ferme le tube d'acier et le pistolet dans les mains.
- Jamais diriger le jet d'eau sur des personnes, des animaux, l'appareil même ou sur des composant électriques.
- Des pneus, des clapets de pneus peuvent être nettoyer qu'avec un distance minimale de 30 cm. Sinon, les pneus/le clapet de pneu peuvent être endommagés par le jet à haute pression. Le premier signe d'un dommage est le changement de couleur du pneu. Des pneus endommagés sont une source de danger.
- Des matériaux qui contient de l'amianté et autres matériaux qui contiennent des substances dangereux pour la santé ne peuvent être aspergés.
- Pour protéger l'exploitant d'embruns, utiliser des vêtements protecteurs appropriés.
- Faire attention que les tuyaux de raccord sont bien vissés.

- Lors du fonctionnement, ne pas coincer la manette de la poignée-pistolet.

Nettoyage

- Adapter la pression/la température et la concentration de détergent en fonction de la surface à nettoyer.

Injecteur triple

- Fermer la poignée-pistolet.
- Tourner le logement de la buse jusqu'à ce que le symbole désiré corresponde avec le marquage :

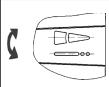
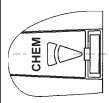
	Jet plat à haute pression (25°) pour des salissures sur des grandes surfaces
	Jet bâton à haute pression (0°) pour des salissures très tenaces
	Jet plat à basse pression (CHEM) pour le service avec détergent ou nettoyer avec une pression basse

Sélectionner jet bâton ou jet plat, commutant sans toucher:

- Fermer le pistolet de projection.
- Tourner le tube en acier orienté à env. 45° vers le bas vers la droite ou vers la gauche.

Remarque : Toujours diriger le jet haute pression sur l'objet tout d'abord à bonne distance afin d'éviter tout dommage provoqué par une pression trop élevée.

Mettre l'appareil en marche

- Ouvrir l'alimentation d'eau.
- Positionner le régulateur de température sur fonctionnement avec eau froide/chaude.
- Lorsque la poignée pistolet est ouverte, démarrer le moteur conformément au manuel d'utilisation du constructeur du moteur.

Remarque :

Pour faciliter le processus de démarrage, la lance ou la buse peuvent être retirées.

- Actionner la manette de la poignée-pistolet.

Utilisation avec de l'eau froide

- Mettre le thermostat sur la position "Ar-rêt brûleur".

Utilisation avec de l'eau chaude

⚠ **DANGER**

Risque de brûlure !

- Régler le thermostat sur la température de travail souhaitée. Le brûleur est mis en marche.

Fonctionnement avec détergent

ATTENTION

Des détergents non appropriés peuvent endommager l'appareil et l'objet à nettoyer.

- Respecter l'environnement en utilisant le détergent avec parcimonie.
- Veuillez respecter les consignes livrées avec les détergents.
- Seul des détergents autorisés par le constructeur de l'appareil peuvent être utilisés.
- Des détergents de Kärcher garantissent un travail sans défauts. Veuillez vous conseiller ou demander notre catalogue ou notre bulletins d'information sur des produits de nettoyage.
- Plonger le flexible d'aspiration du détergent dans un récipient contenant du détergent.
- Placer l'injecteur sur la position "CHEM".
- Régler le clapet de dosage du détergent sur la concentration souhaitée.

Méthode de nettoyage conseillée

- Dissoudre la saleté :
Pulvériser le détergent avec parcimonie puis le laisser agir entre 1 et 5 minutes sans toutefois le laisser sécher.
- Eliminer la saleté :
Retirer les saletés dissoutes au moyen du jet haute pression.

Après utilisation avec un détergent

- Positionner la vanne de dosage du détergent sur "0".
- Rincer l'appareil à l'eau claire pendant 1 minute au minimum en gardant la poignée-pistolet ouverte.

Interrompre le fonctionnement

- Relâcher la manette de la poignée-pistolet.

Remarque : lorsque le levier du pistolet pulvérisateur est relâché, le moteur continue de tourner à sa vitesse de ralenti. L'eau circule ainsi à l'intérieur de la pompe et se réchauffe. Lorsque la culasse sur la pompe a atteint la température maximale admissible (80 °C), la thermo-vanne de la pompe s'ouvre et dirige l'eau chaude vers l'extérieur.

Le refroidissement peut être accéléré, utilisant eau sous pression du réseau de distribution d'eau:

- Tirer la manette de la poignée-pistolet environ 2-3 minutes, afin que l'eau couvrant puisse refroidir la culasse.

Après utilisation avec un détergent

- Positionner la vanne de dosage du détergent sur "0".
- Rincer l'appareil à l'eau claire pendant 1 minute au minimum en gardant la poignée-pistolet ouverte.

Mise hors service de l'appareil

⚠ **DANGER**

Risque de brûlure provoquée par l'eau chaude ! Après l'utilisation de l'appareil avec de l'eau chaude, ce dernier doit être actionné, pistolet ouvert, au minimum deux minutes avec de l'eau froide afin de le faire refroidir.

Rincer l'appareil après le fonctionnement avec l'eau salé (eau de mer) au moins 2-3 minutes avec la poignée-pistolet ouverte.

ATTENTION

Ne jamais arrêter le moteur sous pleine charge avec la poignée-pistolet ouverte.

- Mettre le thermostat sur la position "Ar-rêt brûleur".
- Rincer l'appareil pendant au moins 30 secondes à l'eau claire.
- Relâcher la manette de la poignée-pistolet.
Le moteur règle sur régime ralenti.

- Positionner l'interrupteur à clé amovible au moteur sur "OFF".
- Fermer le robinet du carburant.
- Couper l'alimentation en eau.
- Actionner la poignée-pistolet jusqu'à ce que l'appareil soit hors pression.
- Assurer la poignée-pistolet avec le cran de sécurité contre une ouverture involontaire.
- Dévisser le tuyau d'alimentation d'eau de l'appareil.

Protection antigel

ATTENTION

Risque d'endommagement ! En gelant, l'eau peut détruire des pièces de l'appareil.

- En hiver, conserver l'appareil dans un lieu chaud et vider l'appareil. En cas de plus longues périodes d'arrêt il est recommandé de pomper produit antigel par l'appareil.

Entreposage

⚠ PRÉCAUTION

Risque de blessure et d'endommagement ! Prendre en compte le poids de l'appareil à l'entreposage.

Transport

⚠ PRÉCAUTION

Risque de blessure et d'endommagement ! Respecter le poids de l'appareil lors du transport.

- Desserrer le frein.
- Pousser l'appareil.
- Sécuriser l'appareil contre les glissements ou les basculements selon les directives en vigueur lors du transport dans des véhicules.

Entretien et maintenance

Vous pouvez accorder avec votre commerçant une inspection de sécurité régulière ou passer un contrat d'entretien. Conseil-lez-vous.

⚠ DANGER

Risque de blessure dû au démarrage par inadvertance de l'appareil. Interrompre l'alimentation en carburant avant de travailler sur l'appareil.

Risque de brûlure ! Ne pas toucher les silencieux chauds, les cylindres ou les ailettes de refroidissement.

Fréquence de maintenance

Hebdomadairement

- Nettoyer le tamis de l'arrivée d'eau.
- Contrôler le niveau d'huile de la pompe à haute pression.

ATTENTION

Si l'huile prend une apparence laiteuse, contacter immédiatement le service après-vente Kärcher.

Semestriel

- Chauffe-eau : démonter l'insert de brûleur, nettoyer le brûleur et les électrodes d'allumage, contrôler l'écartement des électrodes, le régler si nécessaire ou remplacer les électrodes d'allumage.

Une fois par semestre ou selon les besoins

- Vider et nettoyer le réservoir de combustible.
- Nettoyer le filtre en amont de la pompe à carburant et l'injecteur de combustible.
- Retirer le soufre et la suie du serpentin de chauffage.
- Changer l'huile de la pompe haute pression.

Toutes les 500 heures de service, au moins une fois par an.

- Faire effectuer la maintenance de l'appareil par le service après-vente.

Travaux de maintenance

Nettoyer le tamis de l'arrivée d'eau

- Déposer le tamis.
- Nettoyer le tamis dans l'eau puis le remettre en place.

Pompe haute pression

Remplacer l'huile:

- Préparer un récipient de récupération pouvant contenir environ 1 litre d'huile.
- Dévisser le bouchon de vidange d'huile.
- Vider l'huile dans la cuvette de récupération.

Éliminer l'huile usagée en respectant l'environnement ou l'apporter à un centre de collecte autorisé.

- Visser le bouchon de vidange d'huile.
- Verser doucement l'huile neuve dans le réservoir jusqu'au repère MAX.

Remarque : Les bulles d'air doivent pouvoir s'échapper.

Pour les types d'huile et les quantités de remplissage, se reporter à la section Données techniques.

Moteur

Effectuer des travaux de maintenance au moteur correspondant aux indications dans le mode d'emploi du constructeur du moteur.

Détartre l'appareil

En cas de dépôts dans les conduites augmente la résistance de courant, ainsi la charge est trop grande pour le moteur.

⚠ DANGER

Risque d'explosion due aux gaz inflammables ! Au détartrage il est interdit de fumer. Veiller à ce qu'il y a une bonne ventilation.

⚠ DANGER

Risque de brûlure par acide ! Porter des lunettes et des gants de protection.

■ Passage :

Utiliser pour l'élimination uniquement des solvants éprouvés selon les règlements lé-gales avec signe d'homologation.

- Le RM 100 (N° de commande 6.287-008) dissout de la pierre calcaire, des composés faciles de pierre calcaire et des résidus de lessive.
- Le RM 101 (N° de commande 6.287-013) dissout des dépôts qui le RM 100 ne peut pas dissoudre.
- Remplir un réservoir de 20 litres avec 15 l d'eau.
- Ajouter un litre de solvant.
- Brancher le flexible d'eau directement à la tête de pompe et mettre le bout libre dans le réservoir.
- Mettre la lance branchée sans injecteur dans le réservoir.

- Démarrer le moteur en rapport avec le mode d'emploi du constructeur du mo-teur.
- Ouvrir la poignée-pistolet et fermer de nouveau pendant le détartrage.
- Régler le régulateur de température à la température de travail de 40 °C.
- Laisser en marche l'appareil, jusqu'à la température est attendue.
- Arrêter l'appareil et ne pas toucher pen-dant 20 minutes. La poignée-pistolet doit être ouverte.
- Ensuite vider l'appareil.

Remarque : À titre de protection contre la corrosion et de neutralisation des résidus d'acide, nous recommandons ensuite de pomper une solution alcaline (p.ex. produit de nettoyage RM 81) à l'aide du réser-voir de détergent.

Assistance en cas de panne

⚠ DANGER

Risque de blessure dû au démarrage par inadvertance de l'appareil. Interrompre l'alimentation en carburant avant de travailler sur l'appareil.

Risque de brûlure ! Ne pas toucher les si-lencieux chauds, les cylindres ou les ai-lettes de refroidissement.

Le témoin de contrôle Combustible s'allume

- Le réservoir à combustible est vide
- Remplir.

Le moteur ne marche pas

Respecter des consignes dans le mode d'emploi du constructeur du moteur!

- Le réservoir de carburant est vide.
- Remplir.
- Bougies d'allumage sales.
Bougies d'allumage défectueuses.
- Nettoyer ou changer la bougie.
- Pas d'huile dans le moteur.
- Contrôler le niveau d'huile du moteur.
Verser l'huile.

L'appareil n'établit aucune pression

- L'injecteur est réglé à "CHEM"
- Placer l'injecteur sur la position "Haute pression".
- L'injecteur est bouché/rincé
- Nettoyer/échanger l'injecteur.
- Le tamis de l'arrivée d'eau est encrassé
- Nettoyer le tamis.
- Tamis en amont de la sécurité de manque d'eau encrassé.
- Nettoyer le tamis.
- Le débit de l'alimentation en eau est trop faible
- Contrôler le débit de l'alimentation en eau (voir la section Caractéristiques techniques).
- Le réservoir de détergent est vide.
- Remettre le réservoir à détergent à niveau ou positionner la vanne de dosage sur "0".
- Vanne de dosage détergent non étanche.
- Contrôler la vanne de dosage.
- Vanne de sécurité dérégulée.
- Régler la vanne de sécurité (service après-vente).
- La soupape de sécurité est non-étanche.
- Remplacer la vanne de sécurité ou le joint (service après-vente).
- La soupape de décharge est défectueuse
- Changer la soupape de décharge (service après-vente).
- Présence d'air dans le système
- Purger la pompe :
 - Positionner la vanne de dosage du détergent sur "0".
 - Ouvrir l'alimentation d'eau.
 - Démarrer le moteur en rapport avec le mode d'emploi du constructeur du moteur.
 - Pour purger l'appareil, dévisser l'injecteur et laisser l'appareil en marche jusqu'à l'eau sort sans bulles.
 - Arrêter l'appareil et dévisser de nouveau l'injecteur.

Jet d'eau irrégulier

- La buse est bouchée.
- Nettoyer la buse.
- Vanne de sécurité dérégulée.
- Régler la vanne de sécurité (service après-vente).

L'appareil n'aspire pas de détergent

- L'injecteur est réglé à "Haute pression"
- Placer l'injecteur sur la position "CHEM".
- Le flexible d'aspiration du détergent avec filtre est non étanche ou bouché
- Vérifier/nettoyer le flexible d'aspiration du détergent avec filtre.

Huile de la pompe haute pression laiteuse

- Joint défectueux.
- Avertir le service après-vente.

Le brûleur ne s'allume pas

- Le limiteur de température s'est déclenché encore une fois
- Laisser contrôler l'appareil par le service après-vente.
- Le réservoir à combustible est vide
- Remplir.
- Manque d'eau
- Vérifier l'arrivée d'eau, contrôler les conduites, nettoyer le dispositif de sécurité en cas de manque d'eau.
- La pompe de combustible est défectueuse
- Changer la pompe à combustible (service après-vente).
- Le filtre à combustible est encrassé
- Remplacer le filtre à combustible.
- Absence d'étincelle d'allumage
- Si aucune étincelle d'allumage n'est visible à travers la vitre transparente lorsque l'appareil fonctionne, le faire contrôler par le service après-vente.
- Pulvérisation de combustible inégale à la buse de brûleur
- Nettoyer le filtre du carburant

La sécurité de manque d'eau ne s'enclenche pas - pas de flamme

- Alimentation d'eau fermée.
- ➔ Ouvrir l'alimentation d'eau.
- Le débit de l'alimentation en eau est trop faible
- ➔ Augmenter la quantité d'alimentation d'eau.
- Le tamis du dispositif de sécurité en cas de manque d'eau est bouché.
- ➔ Nettoyer le tamis du dispositif de sécurité en cas de manque d'eau.
- Vannes de la pompe haute pression non étanches ou encrassées.
- ➔ Avertir le service après-vente.

Service après-vente

Si la panne ne peut être réparée, l'appareil doit être contrôlé par le service après-vente.

Garantie

Dans chaque pays, les conditions de garantie en vigueur sont celles publiées par notre société de distribution responsable. Nous éliminons gratuitement d'éventuelles pannes sur l'appareil au cours de la durée de la garantie, dans la mesure où une erreur de matériau ou de fabrication en sont la cause.

Accessoires et pièces de rechange

- Utiliser uniquement des accessoires et des pièces de rechange autorisés par le fabricant. Des accessoires et des pièces de rechange d'origine garantissent un fonctionnement sûr et parfait de l'appareil.
- Une sélection des pièces de rechange utilisées le plus se trouve à la fin du mode d'emploi.
- Vous trouverez plus d'informations sur les pièces de rechange dans le menu Service du site www.kaercher.com.

Déclaration de conformité CE

Nous certifions par la présente que la machine spécifiée ci-après répond de par sa conception et son type de construction ainsi que de par la version que nous avons mise sur le marché aux prescriptions fondamentales stipulées en matière de sécurité et d'hygiène par les directives européennes en vigueur. Toute modification apportée à la machine sans notre accord rend cette déclaration invalide.

Produit: Nettoyeur haute pression
Type: 1.210-xxx

Directives européennes en vigueur :

2006/42/CE (+2009/127/CE)

2000/14/CE

2004/108/CE

Normes harmonisées appliquées :

EN 55012: 2007 + A1: 2009

EN 60335-1

EN 60335-2-79

Procédures d'évaluation de la conformité

2000/14/CE: Annexe V

Niveau de puissance acoustique dB(A)

Mesuré: 102

Garanti: 104

5.957-554

Les soussignés agissent sur ordre et sur procuration de la Direction commerciale.

H. Jenner
CEO

S. Reiser
Head of Approbation

Responsable de la documentation:
S. Reiser

Alfred Kärcher GmbH Co. KG
Alfred-Kärcher-Str. 28 - 40
71364 Winnenden (Germany)
Téléphone : +49 7195 14-0
Télécopieur : +49 7195 14-2212

Winnenden, 2016/01/01

Caractéristiques techniques

		HDS 801 B
Type de protection	--	IPX5
Moteur		
Moteur à essence de Honda	--	GX 160, 1 cylindre, 4 cycles
Puissance nominale max. 3600 1/min	kW (PS)	4 (5,5)
Nombre de tours normal	t/min	3300
Arrivée d'eau		
Température d'alimentation (max.)	°C	30
Débit d'alimentation (min.)	l/h (l/min)	750 (12,5)
Pression d'alimentation (max.)	MPa (bars)	0,6 (6)
Longueur de tuyau d'alimentation	m	7,5
Diamètre du tuyau d'alimentation (min.)	Pouces	3/4
Hauteur maximale d'aspiration à partir du réservoir ouvert (20 °C)	m	1
Performances		
Débit d'eau	l/h (l/min)	600 (10)
Pression de service de l'eau (avec buse standard)	MPa (bars)	14,5 (145)
Pression maximale de marche (clapet de sécurité)	MPa (bars)	20 (200)
Température de service max de l'eau chaude	°C	98
Aspiration de détergent	l/h (l/min)	0-45 (0-0,75)
Puissance du brûleur	kW	43
Consommation maximale de fuel:	kg/h	3,7
Force de réaction max. de la poignée-pistolet	N	28
Taille d'injecteur	--	038
Valeurs déterminées selon EN 60335-2-79		
Émission sonore		
Niveau de pression acoustique L_{pA}	dB(A)	87
Incertitude K_{pA}	dB(A)	2
Niveau de pression acoustique L_{WA} + incertitude K_{WA}	dB(A)	104
Valeur de vibrations bras-main		
Poignée-pistolet	m/s ²	2,2
Lance	m/s ²	2,0
Incertitude K	m/s ²	1,0
Carburants		
Contenance du réservoir de carburant	l	3,6
Carburant	--	Essence, sans plomb *
Contenance du réservoir de carburant	l	21
Combustible (brûleur)	--	Fuel EL ou diesel
Quantité d'huile - pompe	l	0,3
Marque d'huile - pompe	Huile moteur 15W40	N° de réf. 6.288-050.0
* L'appareil est adapté au carburant E10		
Dimensions et poids		
Longueur x largeur x hauteur	mm	1168 x 862 x 767
Poids de fonctionnement typique	kg	111,3



Prima di utilizzare l'apparecchio per la prima volta, leggere le presenti istruzioni originali, seguirle e conservarle per un uso futuro o in caso di rivendita dell'apparecchio.

- Prima di procedere alla prima messa in funzione leggere tassativamente le norme di sicurezza n. 5.951-949.0!
- Eventuali danni da trasporto vanno comunicati immediatamente al proprio rivenditore.
- Al momento del disimballaggio, controllare il contenuto della confezione.

Indice

Protezione dell'ambiente	IT	1
Livelli di pericolo	IT	1
Parti dell'apparecchio	IT	1
Simboli riportati sull'apparecchio	IT	2
Uso conforme a destinazione .	IT	2
Norme di sicurezza	IT	3
Dispositivi di sicurezza	IT	4
Messa in funzione	IT	4
Uso	IT	5
Supporto	IT	8
Trasporto	IT	8
Cura e manutenzione	IT	8
Guida alla risoluzione dei guasti	IT	9
Garanzia	IT	11
Accessori e ricambi	IT	11
Dichiarazione di conformità CE	IT	12
Dati tecnici	IT	13

Protezione dell'ambiente



Tutti gli imballaggi sono riciclabili. Gli imballaggi non vanno gettati nei rifiuti domestici, ma consegnati ai relativi centri di raccolta.



Gli apparecchi dismessi contengono materiali riciclabili preziosi e vanno consegnati ai relativi centri di raccolta. Batterie, olio e sostanze simili non devono essere dispersi nell'ambiente. Si prega quindi di smaltire gli apparecchi dismessi mediante i sistemi di raccolta differenziata.

Sostanze quali olio per motori, gasolio, benzina o carburante diesel non devono essere dispersi nell'ambiente. Si prega pertanto di proteggere il suolo e di smaltire l'olio usato conformemente alle norme ambientali.

Avvertenze sui contenuti (REACH)

Informazioni aggiornate sui contenuti sono disponibili all'indirizzo:

www.kaercher.com/REACH

Livelli di pericolo

⚠ **PERICOLO**

Indica un pericolo imminente che determina lesioni gravi o la morte.

⚠ **AVVERTIMENTO**

Indica una probabile situazione pericolosa che potrebbe determinare lesioni gravi o la morte.

⚠ **PRUDENZA**

Indica una probabile situazione pericolosa che potrebbe causare lesioni leggere.

ATTENZIONE

Indica una probabile situazione pericolosa che potrebbe determinare danni alle cose.

Parti dell'apparecchio

vedi copertina

- 1 Ugello alta pressione
- 2 Lancia
- 3 Pistola a spruzzo con dispositivo di arresto di sicurezza
- 4 Maniglia
- 5 Ripiano ugello
- 6 Contatore ore di funzionamento *
- 7 Ruota pivotante con freno di stazionamento
- 8 Targhetta
- 9 Scaldacqua rapido

- 10 Pompa di alimentazione combustibile
- 11 Ventilatore bruciatore
- 12 Dispositivo di avviamento manuale
- 13 Serbatoio carburante
- 14 Valvola di dosaggio detergente
- 15 Copertura quadro elettrico
- 16 Serbatoio combustibile
- 17 Protezione mancanza acqua
- 18 Valvola di sicurezza
- 19 Pressostato
- 20 Termovalvola
- 21 Contenitore del detergente *
- 22 Contenitore dell'olio della pompa
- 23 Pompa ad alta pressione
- 24 Fusibile
- 25 Regolatore temperatura
- 26 Collegamento dell'acqua con filtro
- 27 Tubo flessibile alta pressione
- 28 Attacco alta pressione
- 29 Puntello per gru *

* Dotazione supplementare

Simboli riportati sull'apparecchio



Getti ad alta pressione possono risultare pericolosi se usati in

modo improprio. Il getto non va mai puntato su persone, animali, equipaggiamenti elettrici attivi o sull'apparecchio stesso.

Secondo quanto prescritto dalle regolamentazioni in vigore, l'apparecchio non deve mai essere usato senza separatore di sistema alla rete idrica. Assicurarsi che l'attacco del vostro impianto idrico domestico, al quale viene fatto funzionare l'idropulitrice, sia equipaggiato con un separatore del sistema secondo la norma EN 12729 tipo BA.

L'acqua che scorre attraverso un separatore di sistema non è classificata come acqua potabile.

⚠ PRUDENZA

Collegare il separatore di sistema sempre alla mandata dell'acqua, mai direttamente all'apparecchio.



*Pericolo di avvelenamento!
Non inalare i gas di scarico.*



*Pericolo di scottature causate
da superfici calde!*

Uso conforme a destinazione

Avviso: Vale solo per la Germania: l'apparecchio è predisposto solo per l'impiego mobile (non stazionario).

L'apparecchio viene impiegato laddove non è disponibile alcun collegamento elettrico e laddove è necessario lavorare con acqua bollente.

Pulizia di: macchine, veicoli, edifici, attrezzi, facciate, terrazzi, attrezzi da giardinaggio ecc.

- Per la pulizia di facciate, terrazze, attrezzi da giardinaggio ecc. utilizzare soltanto il getto alta pressione, senza prodotti detergenti
- Per lo sporco resistente si consiglia l'ugello rotativo antispurco (accessorio optional).

⚠ PERICOLO

Pericolo di lesioni! Per apparecchi impiegati presso stazioni di servizio o in altre zone di pericolo, osservare le disposizioni di sicurezza vigenti.

L'acqua di scarico contenente oli minerali non deve essere dispersa nel terreno, nelle acque o nelle canalizzazioni. La pulizia di motori e di sottoscocche va effettuata esclusivamente in luoghi provvisti di separatori d'olio.

Requisiti per la qualità dell'acqua:

ATTENZIONE

Utilizzare solo acqua pulita come mezzo ad alta pressione. Eventuali impurità causano un'usura precoce o incrostazioni nell'apparecchio.

I valori limite seguenti non devono essere superati se si utilizza acqua riciclata.

Valore pH	6,5...9,5
Conducibilità elettrica *	Conducibilità elettrica acqua pulita +1200 $\mu\text{S}/\text{cm}$
Sostanze sedimentabili **	< 0,5 mg/l
Sostanze filtrabili **	< 50 mg/l
Idrocarburi	< 20 mg/l
Cloruro	< 300 mg/l
Solfato	< 240 mg/l
Calcio	< 200 mg/l
Durezza complessiva	< 28 °dH < 50 °TH < 500 ppm (mg CaCO_3/l)
Ferro	< 0,5 mg/l
Manganese	< 0,05 mg/l
Rame	< 2 mg/l
Cloro attivo	< 0,3 mg/l
privo di odori fastidiosi	
* Massimo totale 2000 $\mu\text{S}/\text{cm}$	
** Volumi di campionamento 1 litro, tempo di sedimentazione 30 minuti	
*** Nessuna sostanza abrasiva	

Norme di sicurezza

⚠ PERICOLO

- Non adoperare l'idropulitrice dove sia stato rovesciato accidentalmente del carburante, ma trasportare altrove l'apparecchio ed evitare qualsiasi formazione di scintille.
- Non conservare, spandere accidentalmente o usare il carburante nelle vicinanze di fiamme libere o apparecchi come forni, caldaie o riscaldatori d'acqua da cui potrebbero sprigionarsi scintille o fiamme pilota.
- Materiali e oggetti facilmente infiammabili vanno tenuti a una distanza di almeno 2 metri dal sistema di scarico.
- Non avviare il motore se non è dotato di un sistema di scarico. Quest'ultimo va controllato regolarmente, pulito ed eventualmente sostituito.

- Non adoperare mai il motore su terreni erbosi o in presenza di alberi o cespugli, se lo scarico non è munito di parascintille.
- Non lasciare mai in funzione il motore dopo aver tolto il filtro aria o il coperchio posto sopra il condotto di aspirazione, a meno di non dover eseguire lavori di regolazione del motore.
- Non eseguire interventi di regolazione su molle di regolazione, tiranti di regolazione o altre parti del motore che possano aumentare il numero di giri del motore.
- Pericolo di ustioni! Non toccare il sistema di scarico, cilindri o alette di raffreddamento quando sono caldi.
- Non avvicinare mai le mani o i piedi a parti dell'apparecchio in rotazione o comunque in movimento.
- Pericolo di avvelenamento! L'apparecchio non deve essere messo in funzione all'interno di locali chiusi.

Norme di sicurezza generali

- Rispettare le norme nazionali vigenti per pompe a getto liquido.
- Rispettare le norme nazionali vigenti per l'antinfortunistica. Le pompe a getto liquido devono essere controllate ad intervalli regolari ed il risultato del controllo deve essere registrato per iscritto.
- Il dispositivo di riscaldamento dell'apparecchio è un impianto di combustione. Gli impianti di combustione devono essere controllati ad intervalli regolari secondo le disposizioni nazionali vigenti in materia.

Tubo flessibile alta pressione

⚠ PERICOLO

Rischio di lesioni!

- Utilizzare esclusivamente tubi flessibili alta pressione originali.
- Il tubo flessibile alta pressione e il dispositivo a spruzzo devono essere indicati per la sovrappressione massima indicata nei Dati tecnici.
- Evitare il contatto con agenti chimici.

- Controllare giornalmente il tubo alta pressione.
Non utilizzare più tubi flessibili piegati. Se è visibile l'esterno del filo, non utilizzare più il tubo flessibile alta pressione.
- Non utilizzare più il tubo flessibile alta pressione con filettatura danneggiata.
- Posare il tubo flessibile alta pressione in modo che non possa essere superato.
- Non utilizzare più il tubo flessibile sollecitato da superamento, piegatura, urti, anche se non è visibile alcun danneggiamento.
- Posare il tubo flessibile alta pressione in modo che non si verifichino sollecitazioni meccaniche.

Dispositivi di sicurezza

I dispositivi di sicurezza servono alla protezione dell'utente e non devono essere disattivati o impiegati per scopi diversi da quelli indicati.

Protezione mancanza acqua

La protezione mancanza acqua impedisce il surriscaldamento del bruciatore in mancanza d'acqua. Il bruciatore si attiva solo in presenza di adeguato approvvigionamento di acqua.

Valvola di troppopieno

- Quando la pistola a spruzzo è chiusa, la valvola di troppopieno si apre, facendo rifluire l'acqua verso il lato di aspirazione della pompa alta pressione. Questo impedisce che venga superata la pressione di esercizio massima consentita.
- La valvola di troppopieno è impostata in fabbrica e sigillata. Interventi di regolazione sono da effettuarsi esclusivamente dal servizio assistenza clienti

Valvola di sicurezza

- La valvola di sicurezza si apre quando la valvola di troppopieno è guasta.
- La valvola di sicurezza è impostata in fabbrica e sigillata. Interventi di regolazione sono da effettuarsi esclusivamente dal servizio assistenza clienti

Termovalvola della pompa

La termovalvola si apre al superamento della temperatura massima consentita dell'acqua e fa fuoriuscire l'acqua bollente.

Pressostato

Il pressostato spegne il bruciatore in caso si scenda al di sotto della pressione di esercizio minima e lo riaccende al superamento di quest'ultima.

Messa in funzione

⚠ AVVERTIMENTO

Rischio di lesioni! L' apparecchio, le alimentazioni, il tubo flessibile alta pressione ed i collegamenti devono essere in perfetto stato. In caso contrario è vietato usare l'apparecchio.

Controllare il livello dell'olio della pompa alta pressione

ATTENZIONE

In presenza di olio lattescente rivolgersi immediatamente al servizio assistenza clienti Kärcher.

- ➔ Prima del primo utilizzo tagliare la punta del triangolo dal contenitore dell'olio della pompa acqua.
- ➔ Controllare il livello dell'olio nel contenitore dell'olio.

Non adoperare l'apparecchio se il livello dell'olio è sceso sotto l'indicazione di "MIN".

- ➔ Se necessario aggiungere olio (vedi Dati tecnici).

Motore

Osservare il paragrafo "Norme di sicurezza"!

- ➔ Prima di procedere alla prima messa in funzione leggere le istruzioni per l'uso fornite dalla casa produttrice del motore. Osservare in particolare le avvertenze in materia di sicurezza.
- ➔ Controllare il livello dell'olio del motore. Non adoperare l'apparecchio se il livello dell'olio è sceso sotto l'indicazione di "MIN".
- ➔ Se necessario aggiungere olio.

- ➔ Riempire il serbatoio del carburante con benzina senza piombo.
Non usare miscela per motori a due tempi.

Aggiungere combustibile

⚠ **PERICOLO**

Rischio di esplosione! Aggiungere esclusivamente carburante diesel o gasolio leggero. Combustibili inadatti non possono essere utilizzati (benzina ecc.).

ATTENZIONE

Pericolo di danneggiamento della pompa combustibile causato da un eventuale funzionamento a secco. Riempire il serbatoio del combustibile anche con funzionamento ad acqua fredda.

- ➔ Aggiungere combustibile
- ➔ Chiudere il tappo del serbatoio.
- ➔ Eliminare il carburante eventualmente fuoriuscito.

Montare la pistola a spruzzo

- ➔ Montare l'ugello sulla lancia (marcature sull'anello di regolazione superiore).
- ➔ Collegare la lancia alla pistola a spruzzo.
- ➔ Collegare il tubo flessibile alta pressione all'attacco alta pressione dell'apparecchio.

Montaggio tubo ad alta pressione di ricambio

Fig. A-C

- ➔ Utilizzare un cacciavite per estrarre il fermaglio di sicurezza della pistola a spruzzo (figura A).
- ➔ Posizionare la pistola a spruzzo sulla testata e inserire l'estremità del tubo flessibile alta pressione fino all'arresto. Accertarsi che la rondella sfusa dell'estremità del tubo flessibile scivoli completamente verso il basso (figura B).
- ➔ Premere di nuovo il fermaglio di sicurezza nella pistola a spruzzo. Se il montaggio è stato effettuato correttamente, il tubo flessibile può essere estratto al massimo per 1 mm. In caso contrario significa che la rondella è stata montata in modo errato (figura C).

Collegamento all'acqua

- Collegamenti: vedi Dati tecnici.
 - ➔ Collegare il tubo flessibile di alimentazione (lunghezza minima 7,5 m, diametro minimo 3/4") al collegamento dell'acqua dell'apparecchio e all'alimentazione di acqua (p.es. rubinetto).
 - ➔ Aprire l'alimentazione di acqua.
- Avviso:** Il tubo flessibile di alimentazione non è in dotazione.

Aspirare l'acqua dal contenitore

- Questa idropulitrice, se equipaggiata con i relativi accessori, è adatta all'aspirazione di acqua di superficie per es. da raccoglitori di acqua piovana o da stagni.
- Altezza di aspirazione max. 1 m.

⚠ **PERICOLO**

Non aspirare mai acqua da contenitori d'acqua potabile. Non aspirare mai liquidi contenenti solventi come diluenti per vernici, benzina, olio o acqua non filtrata. Le garnizioni dell'apparecchio non sono resistenti ai solventi. La nebbia di polverizzazione dei solventi è altamente infiammabile, esplosiva e velenosa.

- ➔ Collegare il tubo flessibile di aspirazione (diametro min. 3/4") con filtro (accessorio) al collegamento dell'acqua.
- ➔ Impostare la valvola di dosaggio detergente su "0".

Uso

⚠ **PERICOLO**

Rischio di esplosione!

Non nebulizzare alcun liquido infiammabile.

⚠ **PERICOLO**

- Posizionare l'apparecchio solo su superfici stabili.
- L'impiego dell'idropulitrice da parte di bambini è vietato. (pericolo di incidenti causati dall'uso improprio dell'apparecchio).
- Durante il funzionamento, il getto alta pressione provoca un alto livello di rumorosità. Pericolo di danni all'apparato uditivo.

Si raccomanda perciò di indossare un dispositivo di protezione per le orecchie durante l'utilizzo dell'apparecchio.

- Il getto d'acqua proveniente dall'ugello alta pressione causa un contraccolpo della pistola. Se la lancia è ad angolo, il getto può inoltre provocare un momento torcente. Per questo motivo è consigliabile tener saldamente in mano sia la pistola che la lancia.
- Non puntare mai il getto alta pressione su persone, animali, sullo stesso apparecchio o componenti elettriche.
- Puntare il getto su pneumatici/valvole di pneumatici mantenendo una distanza di almeno 30 cm. I pneumatici e/o le relative valvole potrebbero essere danneggiati dal getto ad alta pressione. Il primo segno di danneggiamento è dato dal cambiamento del colore del pneumatico. Pneumatici e/o valvole di pneumatici danneggiati rappresentano una fonte di pericolo.
- E' vietato pulire con il getto materiale contenente amianto e/o sostanze dannose per la salute.
- Per proteggersi dagli spruzzi d'acqua indossare appositi indumenti di protezione.
- Assicurarsi sempre che tutti i raccordi dei tubi di allacciamento siano ben serrati.
- Non bloccare la leva della pistola a spruzzo durante l'uso.

Pulizia

- ➔ Adattare la pressione, la temperatura e la concentrazione del detergente alla superficie da pulire.

Ugello a tre getti

- ➔ Chiudere la pistola a spruzzo.
- ➔ Ruotare l'alloggiamento dell'ugello fino a quando il simbolo desiderato coincide con il contrassegno:

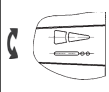
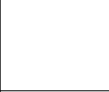
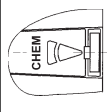
	<p>Getto piatto ad alta pressione (25°) per la pulizia di vaste superfici</p>
	<p>Getto puntiforme ad alta pressione (0°) per la pulizia di sporco particolarmente resistente</p>
	<p>Getto piatto a bassa pressione (CHEM) per il funzionamento con detergente o la pulizia a pressione ridotta</p>

Selezionare il getto puntiforme o piatto mediante commutazione senza contatto:

- ➔ Chiudere la pistola a spruzzo.
- ➔ Ruotare a sinistra o a destra la lancia orientata verso il basso a circa 45°.

Avviso: Puntare il getto alta pressione da una distanza piuttosto elevata, per evitare danni derivanti da eccessiva pressione.

Accendere l'apparecchio

- ➔ Aprire l'alimentazione di acqua.
- ➔ Impostare il regolatore di temperatura su esercizio con acqua fredda / bollente.
- ➔ Avviare il motore attenendosi alle istruzioni per l'uso fornite dalla casa produttrice del motore.

Indicazione:

Per agevolare la fase di accelerazione è possibile allontanare la lancia o l'ugello.

- ➔ Attivare la leva della pistola a spruzzo.

Funzionamento con acqua fredda

- ➔ Impostare il regolatore di temperatura su „Bruciatore off“.

Funzionamento con acqua calda

⚠ PERICOLO

Pericolo di scottature!

- ➔ Impostare il regolatore di temperatura alla temperatura di lavoro desiderata. Il bruciatore si accende.

Funzionamento con detergente

ATTENZIONE

L'uso di prodotti detergenti non adatti può provocare danni all'apparecchio e all'oggetto da pulire.

- Per salvaguardare l'ambiente non eccedere nell'uso di prodotti detergenti.
 - Rispettare le indicazioni relative al dosaggio e le avvertenze fornite con i detergenti.
 - Utilizzare soltanto prodotti detergenti espressamente autorizzati dal produttore dell'apparecchio.
 - I detergenti Kärcher garantiscono un ciclo di lavoro senza inconvenienti. Chiedete consiglio ai nostri esperti oppure ordinate il nostro catalogo o le schede informative specifiche per i detergenti.
- ➔ Appendere il tubo flessibile di aspirazione detergente in un contenitore con soluzione detergente.
- ➔ Impostare l'ugello su "CHEM".
- ➔ Impostare la valvola di dosaggio detergente sul grado di concentrazione desiderato.

Metodo di pulizia consigliato

- Sciogliere lo sporco:
Spruzzare misuratamente il detergente e lasciarlo agire per 1-5 minuti. Non lasciare che il prodotto asciughi sulla superficie.
- Togliere lo sporco:
Sciacquare lo sporco sciolto con il getto alta pressione.

Dopo il funzionamento con il detergente

- ➔ Impostare la valvola di dosaggio detergente su "0".
- ➔ Sciacquare l'apparecchio per almeno un minuto con la pistola a spruzzo aperta.

Interrompere il funzionamento

- ➔ Rilasciare la leva della pistola a spruzzo.
- Avviso:** Quando la leva della pistola a spruzzo viene rilasciata, il motore continua a girare a vuoto. In tal modo l'acqua circola all'interno della pompa e si riscalda. Quando la testata del cilindro della pompa raggiunge la temperatura massima consentita (80°), la termovalvola posta sulla pompa si apre e scarica l'acqua.

Il processo di raffreddamento può essere accelerato se l'acqua in pressione proviene direttamente dalla rete di distribuzione idrica:

- ➔ Tenere tirata la leva della pistola a spruzzo per 2–3 minuti circa, in modo che l'acqua, circolando, raffreddi la testata del cilindro.

Dopo il funzionamento con il detergente

- ➔ Impostare la valvola di dosaggio detergente su "0".
- ➔ Sciacquare l'apparecchio per almeno un minuto con la pistola a spruzzo aperta.

Spegnere l'apparecchio

⚠ PERICOLO

Pericolo di scottature causate da acqua calda! Dopo il funzionamento con acqua calda aggiungere acqua fredda e mettere in moto l'apparecchio (pistola aperta) per almeno due minuti, in modo che si possa raffreddare.

Dopo il funzionamento con acqua salina (acqua di mare) sciacquare l'apparecchio (pistola aperta) con acqua del rubinetto per almeno 2-3 minuti.

ATTENZIONE

Non spegnere mai il motore a pieno carico con la pistola a spruzzo aperta.

- ➔ Impostare il regolatore di temperatura su „Bruciatore off“.
- ➔ Sciacquare l'apparecchio per almeno 30 secondi.
- ➔ Rilasciare la leva della pistola a spruzzo.

Il motore si regola al numero di giri al minimo.

- Ruotare l'interruttore a chiave del motore su "OFF".
- Chiudere il rubinetto del carburante
- Chiudere l'alimentazione dell'acqua.
- Azionare la pistola a spruzzo fino a completa depressurizzazione dell'apparecchio.
- Per evitare che la pistola a spruzzo possa aprirsi accidentalmente, bloccare la stessa con il dispositivo di arresto di sicurezza.
- Svitare il tubo di alimentazione acqua dall'apparecchio.

Antigelo

ATTENZIONE

Rischio di danneggiamento. L'eventuale congelamento dell'acqua contenuta nell'apparecchio può danneggiarne gravemente alcune componenti.

- Durante l'inverno l'apparecchio va collocato in un locale riscaldato oppure svuotato. In caso di lunghi periodi di fermo consigliamo di distribuire antigelo all'interno dell'apparecchio azionando la pompa.

Supporto

⚠ PRUDENZA

Pericolo di lesioni e di danneggiamento! Rispettare il peso dell'apparecchio durante la conservazione.

Trasporto

⚠ PRUDENZA

Pericolo di lesioni e di danneggiamento! Rispettare il peso dell'apparecchio durante il trasporto.

- Sbloccare il freno di stazionamento.
- Spingere l'apparecchio.
- Per il trasporto in veicoli, assicurare l'apparecchio secondo le direttive in vigore affinché non possa scivolare e ribaltarsi.

Cura e manutenzione

Presso il Vostro rivenditore potrete concordare regolari controlli preventivi o stipulare un contratto di manutenzione. Chiedete consiglio ai nostri esperti.

⚠ PERICOLO

Pericolo di lesioni causato dall'azionamento accidentale dell'apparecchio. Prima di eseguire lavori sull'apparecchio interrompere l'alimentazione del carburante. Pericolo di ustioni! Non toccare il sistema di scarico, cilindri o alette di raffreddamento quando sono caldi.

Intervalli di manutenzione

Ogni settimana

- Pulire il filtro del collegamento acqua.
- Controllare il livello dell'olio della pompa alta pressione.

ATTENZIONE

In presenza di olio lattescente rivolgersi immediatamente al servizio assistenza clienti Kärcher.

Semestrale

- Scaldacqua rapido: Smontare l'inserito del bruciatore, pulire il bruciatore e gli elettrodi di accensione, controllare la distanza tra gli elettrodi, all'occorrenza regolarla o sostituire gli elettrodi di accensione.

Ogni sei mesi oppure all'occorrenza

- Svuotare e pulire il serbatoio del combustibile
- Pulire il filtro prima della pompa del combustibile e l'ugello del combustibile.
- Desolforare e rimuovere la fuliggine dalla serpentina.
- Sostituire l'olio della pompa alta pressione.

Ogni 500 ore d'esercizio, almeno annualmente

- Fare eseguire la manutenzione dell'apparecchio dal servizio di assistenza.

Lavori di manutenzione

Pulire il filtro del collegamento acqua

- Togliere il filtro.
- Immergere il filtro in acqua, quindi pulirlo e riposizionarlo.

Pompa alta pressione

Effettuare il cambio dell'olio.

- Preparare un contenitore di raccolta olio da 1 litro.
- Svitare il tappo di scarico dell'olio.
- Scaricare l'olio nel contenitore di raccolta.

Smaltire l'olio usato conformemente alle norme ambientali o consegnarlo presso un centro di raccolta autorizzato.

- Avvitare il tappo di scarico dell'olio.
- Aggiungere gradualmente l'olio nel contenitore olio fino a raggiungere la tacca "MAX".

Avviso: Le bolle d'aria devono poter defluire.

Olio consigliato e quantità: vedi Dati tecnici.

Motore

Eseguire i lavori di manutenzione del motore attenendosi alle indicazioni contenute nelle istruzioni per l'uso fornite dalla casa produttrice del motore.

Eliminare il calcare

Depositi nelle tubazioni contribuiscono ad aumentare la resistenza idraulica, facendo sì che il carico per il motore diventi eccessivo.

⚠ **PERICOLO**

Pericolo di esplosioni causate da gas infiammabili! E' vietato fumare durante le operazioni di decalcificazione. Provvedere ad una ventilazione adeguata.

⚠ **PERICOLO**

Pericolo di corrosione da acidi. Indossare occhiali e guanti protettivi.

■ **Esecuzione:**

Secondo le normative vigenti possono essere impiegati solo disincrostanti certificati.

- RM 100 (Codice n°: 6.287-008) scioglie il calcare, composti di calcare e residui da detergenti.
- RM 101 (Codice n°: 6.287-013) scioglie depositi non rimovibili con il prodotto RM 100.
- Riempire un serbatoio da 20 litri con 15 litri di acqua.
- Aggiungere un litro di disincrostante.
- Collegare il tubo flessibile dell'acqua direttamente alla testata della pompa e agganciare l'estremità all'interno del contenitore.
- Inserire la lancia collegata senza ugello nel contenitore.
- Avviare il motore attenendosi alle istruzioni per l'uso fornite dalla casa produttrice del motore.
- Aprire la pistola a spruzzo e non chiuderla per tutta la durata della decalcificazione.
- Posizionare il regolatore della temperatura su una temperatura di esercizio di "40 °C".
- Fare funzionare l'apparecchio, finché non si raggiunge la temperatura di esercizio.
- Spegnerne l'apparecchio e lasciarlo disattivato per 20 minuti. La pistola a spruzzo deve rimanere aperta.
- Svuotare l'apparecchio completamente con l'aiuto della pompa.

Avviso: Per una protezione anticorrosione e la neutralizzazione dei residui di acido consigliamo di pompare successivamente una soluzione alcalina (p. es B. RM 81) aggiunta nel contenitore del detergente.

Guida alla risoluzione dei guasti

⚠ **PERICOLO**

Pericolo di lesioni causato dall'azionamento accidentale dell'apparecchio. Prima di eseguire lavori sull'apparecchio interrompere l'alimentazione del carburante. Pericolo di ustioni! Non toccare il sistema di scarico, cilindri o alette di raffreddamento quando sono caldi.

La spia luminosa "Carburante" si accende

- Il serbatoio di combustibile è vuoto.
- ➔ Riempirlo.

Il motore non gira

Rispettare le indicazioni contenute nelle istruzioni per l'uso della casa produttrice del motore!

- Il serbatoio del carburante è vuoto.
- ➔ Riempirlo.
- La candela è sporca.
La candela è difettosa.
- ➔ Pulire o sostituire la candela.
- Assenza di olio nel motore.
- ➔ Controllare il livello dell'olio del motore. Aggiungere l'olio.

L'apparecchio non sviluppa pressione

- Impostare l'ugello su "CHEM"
- ➔ Impostare l'ugello su "alta pressione.
- L'ugello è ostruito e/o eroso
- ➔ Pulire/Sostituire l'ugello.
- Il filtro del collegamento dell'acqua è sporco
- ➔ Pulire il filtro.
- Filtro prima prima della protezione mancanza acqua sporco.
- ➔ Pulire il filtro.
- Quantità di afflusso di acqua insufficiente
- ➔ Verificate la quantità di afflusso di acqua (vedi Dati tecnici).
- Serbatoio del detergente vuoto.
- ➔ Riempire il serbatoio detergente o impostare la valvola di dosaggio su "0".
- La valvola di dosaggio del detergente perde.
- ➔ Controllare la valvola di dosaggio.
- Valvola di sicurezza non regolata bene.
- ➔ Regolare la valvola di sicurezza (servizio clienti).
- La valvola di sicurezza non è a tenuta stagna.
- ➔ Sostituire la valvola di sicurezza o la guarnizione (servizio clienti).
- Valvola di troppo pieno difettosa

- ➔ Sostituire la valvola di troppo pieno (servizio clienti).
- Presenza di aria nel sistema
Eliminare l'aria dalla pompa:
- ➔ Impostare la valvola di dosaggio detergente su "0".
- ➔ Aprire l'alimentazione di acqua.
- ➔ Avviare il motore attenendosi alle istruzioni per l'uso fornite dalla casa produttrice del motore.
- ➔ Per sfiatare l'aria dell'apparecchio svitare l'ugello e lasciare in funzione l'apparecchio finché l'acqua che fuoriesce non sia priva di bolle d'aria.
- ➔ Spegnerne l'apparecchio e riavvitare l'ugello.

Getto d'acqua irregolare

- Ugello otturato.
- ➔ Pulire la bocchetta.
- Valvola di sicurezza non regolata bene.
- ➔ Regolare la valvola di sicurezza (servizio clienti).

L'apparecchio non aspira il detergente

- L'ugello è impostata so modalità "alta pressione"
- ➔ Impostare l'ugello su "CHEM".
- Tubo flessibile di aspirazione detergente con filtro non è a tenuta stagna o è ostruito
- ➔ Controllare/Pulire il tubo flessibile di aspirazione detergente con filtro

Olio nella pompa alta pressione lattescente

- Guarnizione difettosa.
- ➔ Informare il Servizio Assistenza Clienti.

Brucciatoe non si accende

- Scatto ripetuto del limitatore di temperatura
- ➔ Far controllare l'apparecchio dal servizio di assistenza clienti.
- Il serbatoio di combustibile è vuoto.
- ➔ Riempirlo.
- Mancanza di acqua

- Controllare il collegamento dell'acqua e le condutture, pulire la protezione mancanza acqua.
- Pompa del combustibile difettosa
- Sostituire la pompa del combustibile (servizio clienti).
- Filtro combustibile sporco
- Sostituire il filtro combustibile.
- Nessuna scintilla di accensione
- Se durante il funzionamento la scintilla d'accensione non è visibile dal vetro d'ispezione, rivolgersi al servizio di assistenza clienti per un controllo.
- Polverizzazione del carburante irregolare sull'ugello del bruciatore
- Pulire il filtro combustibile.

Protezione mancanza acqua non si attiva - nessuna fiamma

- Alimentazione d'acqua chiusa.
- Aprire l'alimentazione dell'acqua.
- Quantità di afflusso di acqua insufficiente
- Aumentare l'afflusso di acqua.
- Filtro della protezione mancanza acqua otturato.
- Pulire il filtro della protezione mancanza acqua.
- Valvola nella pompa ad alta pressione perdono o sono sporche.
- Informare il Servizio Assistenza Clienti.

Servizio assistenza

Se il guasto persiste, rivolgersi al servizio di assistenza clienti per un controllo.

Garanzia

In tutti i paesi sono valide le condizioni di garanzia pubblicate dalla nostra società di vendita competente. Entro il termine di garanzia eliminiamo gratuitamente gli eventuali guasti all'apparecchio, se causati da un difetto di materiale o di produzione.

Accessori e ricambi

- Impiegare esclusivamente accessori e ricambi autorizzati dal produttore. Accessori e ricambi originali garantiscono che l'apparecchio possa essere impiegato in modo sicuro e senza disfunzioni.
- La lista dei pezzi di ricambio più comuni è riportata alla fine del presente manuale d'uso.
- Maggiori informazioni sulle parti di ricambio sono reperibili al sito www.kaercher.com alla voce "Service".

Dichiarazione di conformità CE

Con la presente si dichiara che la macchina qui di seguito indicata, in base alla sua concezione, al tipo di costruzione e nella versione da noi introdotta sul mercato, è conforme ai requisiti fondamentali di sicurezza e di sanità delle direttive CE. In caso di modifiche apportate alla macchina senza il nostro consenso, la presente dichiarazione perde ogni validità.

Prodotto: Idropulitrice

Modelo: 1.210-xxx

Direttive CE pertinenti

2006/42/CE (+2009/127/CE)

2000/14/CE

2004/108/CE

Norme armonizzate applicate

EN 55012: 2007 + A1: 2009

EN 60335-1

EN 60335-2-79

Procedura di valutazione della conformità applicata

2000/14/CE: Allegato V

Livello di potenza sonora dB(A)

Misurato: 102

Garantito: 104

5.957-554

I firmatari agiscono su incarico e con la procura dell'amministrazione.

H. Jenner
CEO

S. Reiser
Head of Approbation

Responsabile della documentazione:

S. Reiser

Alfred Kärcher GmbH & Co. KG

Alfred-Kärcher-Str. 28 - 40

71364 Winnenden (Germany)

Tel.: +49 7195 14-0

Fax: +49 7195 14-2212

Winnenden, 2016/01/01

Dati tecnici

		HDS 801 B
Protezione	--	IPX5
Motore		
Motore a benzina Honda	--	GX 160, 1 cilindro, 4 fasi
Potenza nominale: 3600 1/min	kW (CV)	4 (5,5)
Numero giri di esercizio	1/min	3300
Collegamento all'acqua		
Temperatura in entrata (max.)	°C	30
Portata (min.)	l/h (l/min)	750 (12,5)
Pressione in entrata (max.)	MPa (bar)	0,6 (6)
Lunghezza tubo flessibile di alimentazione	m	7,5
Diametro tubo flessibile di alimentazione (min.)	Pollici	3/4
Livello di aspirazione max. da contenitori aperti (20°C)	m	1
Prestazioni		
Portata acqua	l/h (l/min)	600 (10)
Pressione di esercizio - acqua (con ugello standard)	MPa (bar)	14,5 (145)
Sovrapressione massima (valvola di sicurezza)	MPa (bar)	20 (200)
Quantità max. operativa funzionamento ad acqua calda	°C	98
Aspirazione detergente	l/h (l/min)	0-45 (0-0,75)
Potenza bruciatore	kW	43
Consumo massimo gasolio	kg/h	3,7
Max. forza repulsiva pistola a spruzzo (max.)	N	28
Misura degli ugelli	--	038
Valori rilevati secondo EN 60335-2-79		
Emissione sonora		
Pressione acustica L_{pA}	dB(A)	87
Dubbio K_{pA}	dB(A)	2
Pressione acustica L_{WA} + Dubbio K_{WA}	dB(A)	104
Valore di vibrazione mano-braccio		
Pistola a spruzzo	m/s ²	2,2
Lancia	m/s ²	2,0
Dubbio K	m/s ²	1,0
Carburante e sostanze aggiuntive		
Contenuto serbatoio	l	3,6
Carburante	--	Benzina, senza piombo *
Volume contenitore del combustibile	l	21
Combustibile (bruciatore)	--	Gasolio EL o Diesel
Quantità olio - pompa	l	0,3
Tipo olio - pompa	Olio per motori 15W40	Codice n°: 6.288-050.0
* L'apparecchio è idoneo per il carburante E10		
Dimensioni e pesi		
Lunghezza x larghezza x Altezza	mm	1168 x 862 x 767
Peso d'esercizio tipico	kg	111,3



Lees vóór het eerste gebruik van uw apparaat deze originele gebruiksaanwijzing, ga navenant te werk en bewaar hem voor later gebruik of voor een latere eigenaar.

- Voor de eerste inbedrijfstelling veiligheidsinstructies nr. 5.951-949.0 in elk geval lezen!
- Bij transportschade onmiddellijk de handelaar op de hoogte brengen.
- De inhoud van de verpakking controleren bij het uitpakken.

Inhoudsopgave

Zorg voor het milieu	NL	1
Gevarenniveaus	NL	1
Apparaat-elementen	NL	2
Symbolen op het toestel	NL	2
Reglementair gebruik	NL	2
Veiligheidsinstructies	NL	3
Veiligheidsinrichtingen	NL	4
Inbedrijfstelling	NL	4
Bediening	NL	5
Opslag	NL	7
Vervoer	NL	7
Onderhoud	NL	8
Hulp bij storingen	NL	9
Garantie	NL	10
Toebehoren en reserveonderdelen	NL	10
EG-conformiteitsverklaring . . .	NL	11
Technische gegevens	NL	12

Zorg voor het milieu



Het verpakkingsmateriaal is herbruikbaar. Deponeer het verpakkingsmateriaal niet bij het huishoudelijk afval, maar bied het aan voor hergebruik.



Onbruikbaar geworden apparaten bevatten waardevolle materialen die geschikt zijn voor hergebruik. Lever de apparaten daarom in bij een inzamelpunt voor herbruikbare materialen. Batterijen, olie en dergelijke stoffen mogen niet in het milieu belanden. Verwijder overbodig geworden apparatuur daarom via geschikte inzamelpunten.

Gelieve motorolie, stookolie, diesel en benzine niet in het milieu te laten terecht komen. Gelieve de bodem te beschermen en oude olie op milieuvriendelijke manier te verwijderen.

Aanwijzingen betreffende de inhoudsstoffen (REACH)

Huidige informatie over de inhoudsstoffen vindt u onder:

www.kaercher.com/REACH

Gevarenniveaus

⚠ GEVAAR

Verwijzing naar een onmiddellijk dreigend gevaar dat tot ernstige en zelfs dodelijke lichaamsverwondingen leidt.

⚠ WAARSCHUWING

Verwijzing naar een mogelijke gevaarlijke situatie die tot ernstige en zelfs dodelijke lichaamsverwondingen kan leiden.

⚠ VOORZICHTIG

Verwijzing naar een mogelijk gevaarlijke situatie die tot lichte verwondingen kan leiden.

LET OP

Verwijzing naar een mogelijke gevaarlijke situatie die tot materiële schade kan leiden.

Apparaat-elementen

Zie omslagpagina

- 1 Hogedruksproeier
 - 2 Staalbuis
 - 3 Handpistool met veiligheids-blokkeer-keep
 - 4 Greep
 - 5 Straalpijpopbergvak
 - 6 Bedrijfsurenteller *
 - 7 Zwenkwiel met parkeerrem
 - 8 Typeplaatje
 - 9 Doorloopgeiser
 - 10 Brandstofpomp
 - 11 Branderblazer
 - 12 Handstartinrichting
 - 13 Brandstoftank
 - 14 Doseerventielen reinigingsmiddel
 - 15 Afdekking elektrische kast
 - 16 Brandstofreservoir
 - 17 Watertekortbeveiliging
 - 18 Veiligheidsventiel
 - 19 Drukschakelaar
 - 20 Thermoventiel
 - 21 Reinigingsmiddeltank *
 - 22 Olietank van de pomp
 - 23 Hogedrukpomp
 - 24 Zekering
 - 25 Temperatuurstelling
 - 26 Wateraansluiting met zeef
 - 27 Hogedrukslang
 - 28 Hogedrukaansluiting
 - 29 Drager voor opladen per takel *
- * extra uitrusting

Symbolen op het toestel



Hogedrukstralen kunnen gevaarlijk zijn wanneer ondeskundigen het apparaat bedienen. U mag de straal niet richten op personen, dieren, onder stroom staande voorwerpen of de hogedrukreiniger zelf.

Conform de geldige voorschriften mag het apparaat nooit zonder systeemscheider aan het drinkwater-net gebruikt worden.



Vergewis u ervan dat de aansluiting van uw huiswaterinstallatie waarop de hogedruk-reiniger werkt, uitgerust is met een systeemscheider conform EN 12729 type BA. Water dat door een systeemscheider is gestroomd, wordt als niet drinkbaar geclassificeerd.

△ VOORZICHTIG

Sluit de systeemscheider altijd aan de wassertoevoer en nooit direct aan het apparaat aan.



Vergiftigingsgevaar! Uitlaatgassen niet inademen.



Verbrandingsgevaar door hete oppervlakken!

Reglementair gebruik

Tip: Geldt alleen voor Duitsland: Het apparaat is alleen bestemd voor de mobiele (niet-stationaire) werking.

Het apparaat wordt speciaal gebruikt op plaatsen waar geen elektrische aansluiting beschikbaar is en met heet water moet worden gewerkt.

Reinigen van: machines, voertuigen, bouwwerken, werktuigen, gevels, terrassen, tuingereedschap, enz.

- Voor het reinigen van gevels, terrassen, tuingereedschap, enz. alleen de hogedrukstraal gebruiken zonder reinigingsmiddel.
- Voor hardnekkig vuil raden wij de vuilfrees als bijzondere toebehoren aan.

△ GEVAAR

Verwondingsgevaar! Neem bij het gebruik in tankstations of andere gevaarlijke zones overeenkomstige veiligheidsvoorschriften in acht.

Gelieve mineraaloliehoudend afvalwater niet in de grond, waterlopen of rioleringen laten terechtkomen. Gelieve de motorreiniging en bodemreiniging daarom alleen op geschikte plaatsen met olieafscheider uit te voeren.

Eisen aan de waterkwaliteit:

LET OP

Als hogedrukmedium mag uitsluitend schoon water worden gebruikt. Verontreinigingen geven aanleiding tot vroegtijdige slijtage of afzettingen in het apparaat. Als gerecycleerd water wordt gebruikt, mogen de volgende grenswaarden niet overschreden worden.

pH-waarde	6,5...9,5
elektrische geleidbaarheid *	Geleidbaarheid vers water +1200 µS/cm
afzetbare stoffen **	< 0,5 mg/l
uitfilterbare stoffen ***	< 50 mg/l
Koolwaterstoffen	< 20 mg/l
Chloride	< 300 mg/l
Sulfaat	< 240 mg/l
Calcium	< 200 mg/l
Totale hardheid	< 28 °dH < 50 °TH < 500 ppm (mg CaCO ₃ /l)
IJzer	< 0,5 mg/l
Mangaan	< 0,05 mg/l
Koper	< 2 mg/l
Actieve chloor	< 0,3 mg/l
vrij van kwalijke geurtjes	
* Maximum in totaal 2000 µS/cm	
** Testvolume 1 l, afzettijd 30 min	
*** geen abrasieve stoffen	

Veiligheidsinstructies

⚠ GEVAAR

- Hogedrukreinigers niet gebruiken als brandstof werd gemorst, het apparaat naar een andere plaats brengen en vonkvorming vermijden.
- Brandstof niet bewaren, morsen of gebruiken in de buurt van open vuur of toestellen zoals ovens, verwarmingsketels, waterverwarmers, enz. die een ontstekingsvlam hebben of vonken kunnen vormen.
- Licht ontvlambare voorwerpen en materialen uit de buurt van de geluiddemper houden (min. 2 m).

- Motor niet zonder geluiddemper gebruiken en deze regelmatig controleren, reinigen en indien nodig vernieuwen.
- Motor niet op bos-, struik- en grasrijk terrein gebruiken zonder dat de uitlaat uitgerust is met een vonkenvanger.
- Behalve bij instelwerkzaamheden de motor niet laten draaien met een weggenomen luchtfilter of zonder afdekking boven de luchttoevoer.
- Geen verstellingen uitvoeren aan regelveren, regelstangen of andere onderdelen die een verhoging van het motortoeental kunnen teweegbrengen.
- Verbrandingsgevaar! Hete geluiddempers, cilinders of koelribben niet aanraken.
- Handen en voeten nooit in de buurt van bewegende of circulerende onderdelen brengen.
- Vergiftigingsgevaar! Apparaat mag niet in gesloten ruimten gebruikt worden.

Algemene veiligheidsinstructies

- Overeenkomstige nationale voorschriften van de wetgever voor stralers van vloeistoffen in acht nemen.
- Overeenkomstige nationale voorschriften van de wetgever inzake ongevalpreventie in acht nemen. Stralers van vloeistoffen moeten regelmatig gecontroleerd worden en het resultaat van de controle moet schriftelijk vastgelegd worden.
- De verwarmingseenheid van het apparaat is een stookinrichting. Stookinrichtingen moeten regelmatig gecontroleerd worden volgens de nationale voorschriften van de wetgever.

Hogedrukslang

⚠ GEVAAR

Verwondingsgevaar!

- Alleen originele hogedrukslangen gebruiken.
- De hogedrukslang en de spuitinstallatie moeten geschikt zijn voor de maximale bedrijfsdruk die vermeld staat in de technische gegevens.

- Contact met chemicaliën vermijden.
- Hogedrukslang dagelijks controleren. *Geknikte slangen niet meer gebruiken. Indien de buitenste draadlaag zichtbaar is, mag de hogedrukslang niet langer gebruikt worden.*
- Hogedrukslang met beschadigde schroefdraad niet meer gebruiken.
- Hogedrukslang zodanig leggen dat men er niet kan over rijden.
- Slangen waarover werd gereden, die geknikt zijn of gebotst hebben niet meer gebruiken ook al is er geen beschadiging zichtbaar.
- Hogedrukslang zodanig opbergen dat geen mechanische belasting optreedt.

Veiligheidsinrichtingen

Veiligheidsinrichtingen dienen voor de bescherming van de gebruiker en mogen niet buiten werking gezet of in hun functie omzeild worden.

Watertekortbeveiliging

De watertekortbeveiliging voorkomt dat de brander bij een tekort aan water oververhit raakt. Alleen bij voldoende watertoevoer gaat de brander aan.

Overstroomklep

- Indien het handspuitpistool gesloten is, gaat de overstroomklep open en leidt de hogedrukpomp het water naar de pompzuigzijde terug. Daardoor wordt de overschrijding van de toegelaten werkdruk verhinderd.
- De overstroomklep is in de fabriek ingesteld en verzegeld. Instelling uitsluitend door de klantendienst.

Veiligheidsklep

- De veiligheidsklep gaat open als de overstroomklep defect is.
- De veiligheidsklep is in de fabriek ingesteld en verzegeld. Instelling uitsluitend door de klantendienst.

Thermoventiel aan de pomp

Het thermoventiel gaat open bij een overschrijding van de maximum toegelaten wattertemperatuur en leidt het hete water naar buiten.

Drukschakelaar

De drukschakelaar schakelt de brander uit als de minimale werkdruk onderschreden wordt en schakelt hem weer in als de minimale werkdruk overschreden wordt.

Inbedrijfstelling

△ WAARSCHUWING

Verwondingsgevaar! Apparaat, toevoerleidingen, hogedrukslang en aansluitingen moeten in een perfecte toestand zijn. Indien de toestand niet perfect is, mag het apparaat niet gebruikt worden.

Oliepeil van de hogedrukpomp controleren

LET OP

Bij melkachtige olie onmiddellijk de Kärcher-klantendienst contacteren.

- Knip voor het eerste gebruik de punt van het deksel van de olietank op de waterpomp af.
- Oliepeil in het oliereservoir controleren. Apparaat niet in bedrijf nemen, als het oliepeil gedaald is onder „MIN“.
- Indien nodig olie navullen (zie Technische gegevens).

Motor

Hoofdstuk „Veiligheidsinstructies“ in acht nemen!

- Voor de inbedrijfstelling de gebruiksaanwijzing van de motorfabrikant lezen en in het bijzonder de veiligheidsinstructies in acht nemen.
- Oliepeil van de motor controleren. Apparaat niet in bedrijf nemen, als het oliepeil gedaald is onder „MIN“.
- Indien nodig olie navullen.
- Brandstofreservoir met loodvrije benzine vullen. Geen tweetaktmengsel gebruiken.

Brandstof navullen

⚠ **GEVAAR**

Explosiegevaar! Uitsluitend diesel of lichte stookolie vullen. Ongeschikte brandstoffen, zoals bijvoorbeeld benzine, mogen niet gebruikt worden.

LET OP

Beschadigingsgevaar van de brandstofpomp door droogloop. Brandstofreservoir moet ook bij werking met koud water gevuld zijn.

- ➔ Brandstof bijvullen.
- ➔ Tankdop sluiten.
- ➔ Overgelopen brandstof wegvegen.

Handspuitpistool monteren

- ➔ Sproeier op de straalpijp monteren (markeringen op de stelring bovenaan).
- ➔ Straalbuis met handspuitpistool verbinden.
- ➔ Hogedrukslang aan de hogedrukaansluiting van het apparaat monteren.

Montage reservehogedrukslang

Afbeelding A-C

- ➔ Veiligheidsklemmen van het handspuitpistool met een schroevendraaier eruit wippen (afbeelding A).
- ➔ Handspuitpistool op de kop stellen en het uiteinde van de hogedrukslang tot de aanslag erin steken. Erop letten dat de losse ring op het slanguiteinde volledig naar beneden valt (afbeelding B).
- ➔ Veiligheidsklem opnieuw in het handspuitpistool duwen. Bij een juiste montage kan de slang max. 1 mm uitgetrokken worden. Anders is de ring verkeerd gemonteerd (afbeelding C).

Wateraansluiting

- Aansluitwaarden zie Technische gegevens.
- ➔ Toevoerslang (minimumlengte 7,5 m, minimumdiameter 3/4") aan de wateraansluiting van het apparaat en aan de watertoevoer (bijvoorbeeld waterkraan) aansluiten.
- ➔ Watertoevoer openen.

Instructie: De toevoerslang behoort niet tot het leveringspakket.

Water uit reservoir zuigen

- Deze hogedrukreiniger is met overeenkomstige toebehoren geschikt voor het aanzuigen van oppervlaktewater bijvoorbeeld uit regentonnen of vijvers.
- Aanzuighoogte max. 1 m.

⚠ **GEVAAR**

Zuig nooit water uit een drinkwaterreservoir. Zuig nooit oplosmiddelhoudende vloeistoffen zoals verfverduuners, benzine, olie of ongefilterd water op. De afdichtingen in het apparaat zijn niet oplosmiddelbestendig. De spuitnevel van oplosmiddelen is zeer licht ontvlambaar, explosief en giftig.

- ➔ Zuigslang (diameter minimum 3/4") met filter (toebehoren) aansluiten aan de wateraansluiting.
- ➔ Reinigingsmiddel-doseerapparaat op „0“ stellen.

Bediening

⚠ **GEVAAR**

Explosiegevaar!

Geen brandbare vloeistoffen sproeien.

⚠ **GEVAAR**

- *Apparaat op een vaste ondergrond stellen.*
- *De hogedrukreiniger mag niet gebruikt worden door kinderen (gevaar van ongevallen door onvakkundig gebruik van het apparaat).*
- *Bij het gebruik van het apparaat creëert de hogedrukstraal een hoog geluidsniveau. Gevaar van gehoorschade. Bij het werken met het apparaat in elk geval een geschikte gehoorbescherming dragen.*
- *De waterstraal die uit de hogedruksproeier komt, veroorzaakt een reactiedruk van het pistool. Een gebogen spuitstuk kan een extra draaimoment veroorzaken. Daarom spuitstuk en pistool stevig met de handen vasthouden.*
- *Nooit waterstraal op personen, dieren, het apparaat zelf of elektrische componenten richten.*

- Voertuigbanden/bandventielen mogen uitsluitend gereinigd worden vanop een minimum spuitafstand van 30 cm. Anders kan de voertuigband/het bandventiel beschadigd worden door de hogedrukstraal. Het eerste teken van een beschadiging is de verkleuring van de band. Beschadigde voertuigbanden zijn een bron van gevaar.
- Asbesthoudende en andere materialen die gevaarlijke stoffen bevatten, mogen niet afgespoten worden.
- Ter bescherming van de exploitant tegen buiswater moet geschikte veiligheidskledij gedragen worden.
- Altijd letten op een vaste koppeling van alle aansluitslangen.
- De hefboom van het handspuitpistool mag tijdens de werking niet vastgeklemd worden.

Reinigen

- ➔ Druk/temperatuur en reinigingsmiddel-concentratie instellen volgens het te reinigen oppervlak.

Driezijdige sproeier

- ➔ Handspuitpistool sluiten.
- ➔ Behuizing van de sproeier draaien tot het gewenste symbool overeenstemt met de markering:

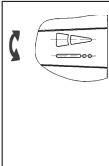
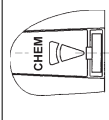
	<p>Vlakke hogedrukstraal (25°) voor uitgestrekt vuil</p> <p>Ronde hogedrukstraal (0°) voor bijzonder hardnekkig vuil</p>
	<p>Vlakke lagedrukstraal (CHEM) voor de werking met reinigingsmiddel of reinigen met een lage druk</p>

Ronde of vlakke straal selecteren door contactloos omschakelen:

- ➔ Spuitpistool sluiten.
- ➔ De ongeveer 45° naar beneden gerichte straalpijp naar links of rechts draaien.

Instructie: Hogedrukstaal altijd eerst van grotere afstand op het te reinigen object richten, om schade door te hoge druk te vermijden.

Apparaat inschakelen

- ➔ Watertoevoer openen.
- ➔ Temperatuurregelaar op werking met koud/heet water stellen.
- ➔ Motor bij geopend handspuitpistool overeenkomstig de gebruiksaanwijzing van de motorfabrikant starten.

Instructie:

Om de startprocedure te vereenvoudigen, kan de straalbuis of de sproeier worden verwijderd.

- ➔ Hefboom van het handspuitpistool bedienen.

Werken met koud water

- ➔ Temperatuurregelaar op stand „Brander uit“ stellen.

Werken met heet water

⚠ GEVAAR

Verbrandingsgevaar!

- ➔ Temperatuurregelaar op de gewenste arbeidstemperatuur instellen. De brander wordt ingeschakeld.

Werkning met reinigingsmiddel

LET OP

Ongeschikte reinigingsmiddelen kunnen het apparaat en het te reinigen object beschadigen.

- Ter milieubescherming zuinig omspringen met reinigingsmiddelen.
- Aanbevolen dosering en instructies bij de reinigingsmiddelen in acht nemen.
- Er mogen uitsluitend reinigingsmiddelen gebruikt worden die door de fabrikant zijn toegelaten.
- Kärcher-reinigingsmiddelen garanderen een storingsvrije werking. Laat u adviseren of vraag onze catalogus of informatiebladen van de reinigingsmiddelen aan.
- ➔ Reinigingsmiddel-zuigslang in een reservoir met reinigingsmiddel hangen.
- ➔ Sproeier op „CHEM“ stellen.
- ➔ Reinigingsmiddel-doseerapparaat op gewenste concentratie stellen.

Aanbevolen reinigingsmethode

- Vuil losmaken:
reinigingsmiddel zuinig verdelen en 1...5 minuten laten inwerken, maar niet laten drogen.
- Vuil verwijderen:
losgekomen vuil met hogedrukstraal afspoelen.

Na werking met reinigingsmiddel

- Reinigingsmiddel-doseerapparaat op „0“ stellen.
- Apparaat bij geopend handspuitpistool minimum 1 minuut schoonspoelen.

Werking onderbreken

- Hefboom van het handspuitpistool loslaten.

Tip: Wanneer de hendel van het handspuitpistool losgelaten wordt, draait de motor met nullasttoerental verder. Daardoor circuleert het water in de pomp en wordt het opgewarmd. Wanneer de cilinderkop op de pomp de maximaal toelaatbare temperatuur (80 °C) bereikt heeft, gaat het thermostoel op de pomp open en wordt het hete water naar buiten geleid. Bij werking met drukwater uit het leidingwaternet kan het afkoelen versneld worden:

- Hefboom van het handspuitpistool ongeveer 2–3 minuten aantrekken zodat het doorstromende water de cilinderkop afkoelt.

Na werking met reinigingsmiddel

- Reinigingsmiddel-doseerapparaat op „0“ stellen.
- Apparaat bij geopend handspuitpistool minimum 1 minuut schoonspoelen.

Apparaat uitschakelen

⚠ GEVAAR

Verbrandingsgevaar door heet water! Na de werking met heet water moet het apparaat ter afkoeling minstens twee minuten met koud water en met geopend pistool gebruikt worden.

Na de werking met zouthoudend water (zeewater) het apparaat minimum 2–3 minuten met een geopend handspuitpistool met leidingwater schoonspoelen.

LET OP

Motor nooit met volle belasting bij een geopend handspuitpistool uitzetten.

- Temperatuurregelaar op stand „Brandert uit“ stellen.
- Apparaat gedurende minstens 30 seconden schoonspoelen.
- Hefboom van het handspuitpistool loslaten.
Motor draait op nullasttoerental.
- Sleutelschakelaar aan de motor op „OFF“ stellen.
- Brandstofkraan sluiten.
- Watertoevoer sluiten.
- Handspuitpistool bedienen tot het apparaat drukvrij is.
- Handspuitpistool met veiligheidspal beveiligen tegen onbedoeld openen.
- Watertoevoerslang van het apparaat losschroeven.

Vorstbescherming

LET OP

Gevaar voor beschadiging! Bevriezend water in het apparaat kan onderdelen van het apparaat kapot maken.

- Apparaat in de winter in een verwarmde ruimte bewaren of leegmaken. Bij langdurige stilstanden is het aanbevolen antivriesmiddel door het apparaat te pompen.

Opslag

⚠ VOORZICHTIG

Gevaar voor letsel en beschadiging! Het gewicht van het apparaat bij opbergen in acht nemen.

Vervoer

⚠ VOORZICHTIG

Gevaar voor letsels en beschadigingen! Houd bij het transport rekening met het gewicht van het apparaat.

- Parkeerrem losmaken.
- Apparaat verschuiven
- Bij het transport in voertuigen moet het apparaat conform de geldige richtlijnen beveiligd worden tegen verschuiven en kantelen.

Onderhoud

Met uw handelaar kunt u een regelmatige veiligheidsinspectie afspreken of een onderhoudscontract afsluiten. Gelieve ons advies te vragen.

⚠ **GEVAAR**

Verwondingsgevaar door onbedoeld starten van het apparaat. Vóór werkzaamheden aan het apparaat moet de brandstof-toevoer onderbroken worden.

Verbrandingsgevaar! Hete geluiddempers, cilinders of koelribben niet aanraken.

Onderhoudsintervallen

Wekelijks

- Zeef in de wateraansluiting reinigen.
- Oliepeil van de hogedrukpomp controleren.

LET OP

Bij melkachtige olie onmiddellijk de Kärcher-klantendienst contacteren.

Halfjaarlijks

- Doorstroomapparaat: Brander element demonteren, brander en ontstekings-elektroden reinigen, afstand van de elektroden controleren, indien nodig regelen of ontstekingselektroden vervangen.

Om de zes maanden of indien nodig

- Brandstoftank leegmaken en reinigen.
- Filter voor brandstofpomp en brandstofsproeier reinigen.
- Verwarmingsspiraal ontzwellen en ontroeten.
- Olie van de hogedrukpomp vervangen.

Alle 500 bedrijfsuren, minstens jaarlijks

- Laat het onderhoud van het apparaat uitvoeren door de klantenservice.

Onderhoudswerkzaamheden

Zeef in de wateraansluiting reinigen

- Zeef wegnemen.
- Zeef in water reinigen en opnieuw plaatsen.

Hogedrukpomp

Olie vervangen:

- Opvangbak voor ongeveer 1 liter olie klaarstellen.
- Olieaflaatschroef uitdraaien.
- Olie in opvangbak aflaten.

Oude olie op milieuvriendelijke wijze verwijderen of bij een geautoriseerde instantie indienen.

- Olieaflaatschroef indraaien.
- Nieuwe olie langzaam tot de „MAX“ markering aan het oliereservoir vullen.

Instructie: Luchtbellen moeten kunnen ontsnappen.

Oliesoort en vulhoeveelheid zie Technische gegevens.

Motor

Onderhoudswerkzaamheden aan de motor overeenkomstig de gegevens in de gebruiksaanwijzing van de motorfabrikant uitvoeren.

Apparaat ontkalken

Bij afzettingen in de buisleidingen stijgt de stromingsweerstand zodat de belasting voor de motor te groot wordt.

⚠ **GEVAAR**

Explosiegevaar door brandbare gassen! Roken tijdens het ontkalken is verboden. Zorg voor goede ventilatie.

⚠ **GEVAAR**

Gevaar van inbrandende zuren! Veiligheidsbril en veiligheidshandschoenen dragen.

■ Buis:

Voor de verwijdering mogen volgens wettelijke bepalingen uitsluitend goedgekeurde ketelsteen-oplosmiddelen met keurmerk worden gebruikt.

- RM 100 (Best.-Nr. 6.287-008) zorgt dat kalksteen en eenvoudige verbindingen van kalksteen en wasmiddelafzettingen oplossen.
- RM 101 (Best.-Nr. 6.287-013) lost afzettingen op die met RM 100 niet verwijderd kunnen worden.
- Vul een tank van 20 liter met 15 liter water.
- Voeg één liter ketelsteen-oplosmiddel toe.

- Sluit de waterslang direct op de pompkop aan en laat het vrije uiteinde in de tank hangen.
- Steek de aangesloten straalpijp zonder sproeier in de tank.
- Motor overeenkomstig de gebruiksaanwijzing van de motorfabrikant starten.
- Open het handspuitpistool en sluit het tijdens het ontkalken niet.
- Temperatuurregelaar instellen op arbeidstemperatuur van 40 °C.
- Apparaat laten draaien tot de arbeidstemperatuur bereikt is.
- Zet het apparaat uit en laat het 20 minuten staan. Het handspuitpistool moet geopend blijven.
- Pomp het apparaat tenslotte leeg.

Tip: Wij raden aan ter bescherming tegen corrosie en voor de neutralisering van de zuurresten aansluitend een alkalische oplossing (bijv. RM 81) via het reinigingsmiddelreservoir door het apparaat te pompen.

Hulp bij storingen

⚠ GEVAAR

Verwondingsgevaar door onbedoeld starten van het apparaat. Vóór werkzaamheden aan het apparaat moet de brandstoftoevoer onderbroken worden.

Verbrandingsgevaar! Hete geluiddempers, cilinders of koelribben niet aanraken.

Controlelampje brandstof licht op

- Brandstofreservoir leeg
- Bijvullen.

Motor draait niet

Instructies in de gebruiksaanwijzing van de motorfabrikant in acht nemen!

- Brandstoftank leeg.
- Bijvullen.
- Bougie verontreinigd.
Bougie defect.
- Bougie reinigen of vervangen.
- Geen olie in de motor.
- Oliepeil van de motor controleren.
Olie bijvullen.

Apparaat bouwt geen druk meer op

- Sproeier is ingesteld op „CHEM“
 - Sproeier op „Hogedruk“ stellen.
 - Sproeier verstopt/geërodeerd
 - Sproeier reinigen/vervangen.
 - Zeef in de wateraansluiting vervuild.
 - Zeef reinigen.
 - Zeef voor watertekortbeveiliging verontreinigd.
 - Zeef reinigen.
 - Watertoevoerhoeveelheid te laag
 - Watertoevoerhoeveelheid controleren (zie Technische gegevens).
 - Reinigingsmiddelreservoir is leeg.
 - Reinigingsmiddelreservoir navullen of doseerventiel op „0“ stellen.
 - Doseerventiel reinigingsmiddel ondicht.
 - Doseerventiel controleren.
 - Veiligheidsklep versteld.
 - Veiligheidsklep instellen (klantendienst).
 - Veiligheidsventiel lekt.
 - Veiligheidsklep resp. afdichting vervangen (klantendienst).
 - Overstroomventiel defect
 - Overstroomventiel vervangen (klantendienst).
 - Lucht in het systeem
- Pomp ontluichten:
- Reinigingsmiddel-doseerapparaat op „0“ stellen.
 - Watertoevoer openen.
 - Motor overeenkomstig de gebruiksaanwijzing van de motorfabrikant starten.
 - Voor de ontluchting van het apparaat de sproeier losschroeven en het apparaat laten draaien tot het water zonder luchtbellen vrijkomt.
 - Apparaat uitschakelen en sproeier opnieuw vastschroeven.

Waterstraal ongelijkmatig

- Sproeier verstopt.
- Sproeikop reinigen.
- Veiligheidsklep versteld.
- Veiligheidsklep instellen (klantendienst).

Apparaat zuigt geen reinigingsmiddel aan

- Sproeier is ingesteld op „Hogedruk“
- ➔ Sproeier op „CHEM“ stellen.
- Reinigingsmiddel-zuigslang met filter on dicht of verstopt
- ➔ Reinigingsmiddel-zuigslang met filter controleren/reinigen.

Olie in de hogedrukpomp melkachtig

- Afdichting defect.
- ➔ Klantendienst roepen.

Brander ontsteekt

- Temperatuurbegrenzer is opnieuw in werking gezet
- ➔ Apparaat laten controleren door de klantendienst.
- Brandstofreservoir leeg
- ➔ Bijvullen.
- Watertekort
- ➔ Wataansluiting controleren, toevoerleidingen controleren, watertekortbeveiliging reinigen.
- Brandstofpomp defect
- ➔ Brandstofpomp vervangen (klantendienst).
- Brandstoffilter verontreinigd
- ➔ Brandstoffilter vervangen.
- Geen ontstekingsvonk
- ➔ Indien bij de werking door het kijkglas geen ontstekingsvonk zichtbaar is, moet het apparaat door de klantendienst gecontroleerd worden.
- Ongelijkmatige brandstofverstuiving aan het mondstuk van de brander
- ➔ Brandstoffilter reinigen.

Watertekortbeveiliging schakelt niet in - geen vlam

- Watertoevoer gesloten.
- ➔ Open de watertoevoer.
- Watertoevoerhoeveelheid te laag
- ➔ Watertoevoervolume verhogen.
- Zeef in watertekort-beveiliging verstopt.
- ➔ Zeef in de watertekortbeveiliging reinigen.

- Ventielen in de hogedrukpomp on dicht of verontreinigd.

➔ Klantendienst roepen.

Klantenservice

Als de storing niet kan opgelost worden, moet het apparaat door de klantendienst gecontroleerd worden.

Garantie

In ieder land zijn de door ons bevoegde verkoopkantoor uitgegeven garantiebepalingen van toepassing. Eventuele storingen aan het apparaat worden binnen de garantieperiode gratis verholpen, voorzover deze veroorzaakt worden door een materiaal- of fabricagefout.

Toebehoren en reserveonderdelen

- Er mogen uitsluitend toebehoren en reserveonderdelen gebruikt worden die door de fabrikant zijn vrijgegeven. Originale toebehoren en reserveonderdelen bieden de garantie van een veilig en storingsvrije werking van het apparaat.
- Een selectie van de meest frequent benodigde reserveonderdelen vindt u achteraan in de gebruiksaanwijzing.
- Verdere informatie over reserveonderdelen vindt u op www.kaercher.com bij Service.

EG-conformiteitsverklaring

Hierbij verklaren wij dat de hierna vermelde machine door haar ontwerp en bouwwijze en in de door ons in de handel gebrachte uitvoering voldoet aan de betreffende fundamentele veiligheids- en gezondheidseisen, zoals vermeld in de desbetreffende EG-richtlijnen. Deze verklaring verliest haar geldigheid wanneer zonder overleg met ons veranderingen aan de machine worden aangebracht.

Product: Hogedrukreiniger
Type: 1.210-xxx

Van toepassing zijnde EG-richtlijnen

2006/42/EG (+2009/127/EG)

2000/14/EG

2004/108/EG

Toegepaste geharmoniseerde normen

EN 55012: 2007 + A1: 2009

EN 60335-1

EN 60335-2-79

Toegepaste conformiteitsbeoordelingsprocedure

2000/14/EG: Bijlage V

Geluidsvermogensniveau dB(A)

Gemeten: 102

Gegarandeerd: 104

deerd:

5.957-554

De ondergetekenden handelen in opdracht en met volmacht van de bedrijfsleiding.

H. Jenner
CEO

S. Reiser
Head of Approbation



Gevolmachtigde voor de documentatie:
S. Reiser

Alfred Kärcher GmbH & Co. KG
Alfred Kärcher-Str. 28 - 40
71364 Winnenden (Germany)
Tel.: +49 7195 14-0
Fax: +49 7195 14-2212

Winnenden, 2016/01/01

Technische gegevens

		HDS 801 B
Beveiligingsklasse	--	IPX5
Motor		
Benzinemotor Honda	--	GX 160, 1 cilinder, 4 takt
Nominaal vermogen bij 3600 1/min	kW (PS)	4 (5,5)
Nominaal toerental	1/min	3300
Wateraansluiting		
Toevoertemperatuur (max.)	°C	30
Toevoerhoeveelheid (min.)	l/h (l/min)	750 (12,5)
Toevoerdruk (max.)	MPa (bar)	0,6 (6)
Toevoerslang-lengte	m	7,5
Toevoerslang-diameter (min.)	duim	3/4
Max. zuighoogte uit open reservoir (20 °C)	m	1
Capaciteit		
Volume water	l/h (l/min)	600 (10)
Werkdruk water (met standaardspoeier)	MPa (bar)	14,5 (145)
Max. bedrijfsverdruk (veiligheidsklep)	MPa (bar)	20 (200)
Max. werktemperatuur heet water	°C	98
Aanzuiging reinigingsmiddel	l/h (l/min)	0-45 (0-0,75)
Brandervermogen	kW	43
Maximaal verbruik stookolie	kg/u	3,7
Reactiedruk van het handspuitpistool (max.)	N	28
Formaat spoeier	--	038
Bepaalde waarden conform EN 60335-2-79		
Geluidsemissie		
Geluidsdrukniveau L_{pA}	dB(A)	87
Onzekerheid K_{pA}	dB(A)	2
Geluidskrachtniveau L_{WA} + onveiligheid K_{WA}	dB(A)	104
Hand-arm vibratiewaarde		
Handspuitpistool	m/s ²	2,2
Staalbuis	m/s ²	2,0
Onzekerheid K	m/s ²	1,0
Bedrijfsstoffen		
Inhoud brandstoftank	l	3,6
Brandstof	--	Benzine, loodvrij *
Inhoud brandstoftank	l	21
Brandstof (brander)	--	Stookolie EL of diesel
Oliehoeveelheid - pomp	l	0,3
Oliesoort - pomp	Motorolie 15W40	best.-nr. 6.288-050.0
* Apparaat is geschikt voor brandstof E10		
Maten en gewichten		
Lengte x breedte x hoogte	mm	1168 x 862 x 767
Typisch bedrijfsgewicht	kg	111,3

  Antes del primer uso de su aparato, lea este manual original, actúe de acuerdo a sus indicaciones y guárdelo para un uso posterior o para otro propietario posterior.

- ¡Antes de la primera puesta en marcha lea sin falta las instrucciones de uso y las instrucciones de seguridad n.º 5.951-949.0!
- En caso de daños de transporte informe inmediatamente al fabricante.
- Comprobar el contenido del paquete al desembalar.

Índice de contenidos

Protección del medio ambiente	ES	1
Niveles de peligro	ES	1
Elementos del aparato	ES	2
Símbolos en el aparato	ES	2
Uso previsto	ES	2
Indicaciones de seguridad	ES	3
Dispositivos de seguridad	ES	4
Puesta en marcha	ES	4
Manejo	ES	6
Almacenamiento	ES	8
Transporte	ES	8
Cuidados y mantenimiento	ES	8
Ayuda en caso de avería	ES	9
Garantía	ES	11
Accesorios y piezas de repuesto	ES	11
Declaración de conformidad	CEES	11
Datos técnicos	ES	12

Protección del medio ambiente



Los materiales empleados para el embalaje son reciclables y recuperables. No tire el embalaje a la basura doméstica y entréguelo en los puntos oficiales de recogida para su reciclaje o recuperación.



Los aparatos viejos contienen materiales valiosos reciclables que deberían ser entregados para su aprovechamiento posterior. Evite el contacto de baterías, aceites y materias semejantes con el medio ambiente. Por este motivo, entregue los aparatos usados en los puntos de recogida previstos para su reciclaje.

Por favor, no deje que el aceite para motores, el aceite caliente y la gasolina dañen el medio ambiente. Evite que sustancias nocivas penetren en el suelo y elimine el aceite usado de forma que no dañe el medio ambiente.

Indicaciones sobre ingredientes (REACH)

Encontrará información actual sobre los ingredientes en:

www.kaercher.com/REACH

Niveles de peligro

⚠ PELIGRO

Aviso sobre un riesgo de peligro inmediato que puede provocar lesiones corporales graves o la muerte.

⚠ ADVERTENCIA

Aviso sobre una situación probablemente peligrosa que puede provocar lesiones corporales graves o la muerte.

⚠ PRECAUCIÓN

Indicación sobre una situación que puede ser peligrosa, que puede acarrear lesiones leves.

⚠ CUIDADO

Aviso sobre una situación probablemente peligrosa que puede provocar daños materiales.

Elementos del aparato

véase contraportada

- 1 Boquilla de alta presión
 - 2 Lanza dosificadora
 - 3 Pistola pulverizadora manual con muesca de seguridad
 - 4 asidero
 - 5 Soporte para boquillas
 - 6 Contador de horas de servicio *
 - 7 Rodillo-guía con freno de estacionamiento
 - 8 placa de características
 - 9 Calentador de circulación
 - 10 Bomba de material combustible
 - 11 Ventilador de material combustible
 - 12 Mecanismo de inicio manual
 - 13 Depósito de combustible
 - 14 Válvulas dosificadoras de detergente
 - 15 Cubierta del armario de componentes electrónicos
 - 16 Depósito de carburante
 - 17 Dispositivo de seguridad contra el funcionamiento en seco
 - 18 Válvula de seguridad
 - 19 Presóstato
 - 20 Válvula térmica
 - 21 Recipiente de detergente *
 - 22 Recipiente de aceite en la bomba
 - 23 Bomba de alta presión
 - 24 Fusible
 - 25 regulador de temperatura
 - 26 Conexión de agua con filtro
 - 27 Manguera de alta presión
 - 28 Conexión de alta presión
 - 29 Travesaño para cargar con grúa *
- * Equipamiento adicional

Símbolos en el aparato



Los chorros a alta presión pueden ser peligrosos si se usan indebidamente. No dirija el chorro hacia personas, animales o equipamiento eléctrico activo, ni apunte con él al propio aparato. De acuerdo con las normativas vigentes, está prohibido utilizar el aparato sin un separador de sistema en la red de agua potable.



Asegúrese de que la toma de su instalación de agua doméstica donde se opera la limpiadora a alta presión, esté equipada con un separador de sistema conforme a EN 12729 tipo BA.

El agua que haya pasado por un separador del sistema será catalogada como no potable.

⚠ PRECAUCIÓN

Conectar el separador de sistema siempre a la alimentación de agua, nunca directamente al equipo.



¡Peligro de intoxicación! No se deben respirar los gases de escape.



¡Riesgo de quemaduras por superficies calientes!

Uso previsto

Nota: Sólo para Alemania: El aparato sólo es apto para el uso móvil (no estacionario). El aparato se utiliza especialmente donde no se dispone de una conexión eléctrica y se debe trabajar con agua caliente.

Limpieza de: Máquinas, vehículos, edificios, herramientas, fachadas, terrazas, herramientas de jardín, etc.

- Use sólo el chorro de agua a alta presión sin detergente para limpiar fachadas, terrazas, herramientas de jardín.
- Recomendamos que use la fresadora de suciedad para la suciedad más resistente.

⚠ PELIGRO

¡Peligro de lesiones! Cuando se utilice en gasolineras u otras zonas de peligro debería tenerse en cuenta las instrucciones de seguridad.

Las aguas residuales que contengan aceite no deben penetrar en el suelo ni verterse en aguas naturales o en el sistema de canalización. Por ello, el lavado de motores y el lavado de los bajos sólo debe realizarse en lugares adecuados con un separador de aceite.

Requisitos para la calidad del agua:

CUIDADO

Sólo se puede utilizar agua limpia como medio de alta presión. La suciedad provoca desgaste prematuro o sedimentos en el aparato.

Si se utiliza agua reciclada, no se pueden superar los siguientes límites.

Valor pH	6,5...9,5
Conductividad eléctrica *	Conductividad agua fresca +1200 µS/cm
sustancias que se pueden depositar **	< 0,5 mg/l
Sustancias que se pueden filtrar ***	< 50 mg/l
Hidrocarburos	< 20 mg/l
Cloruro	< 300 mg/l
Sulfato	< 240 mg/l
Calcio	< 200 mg/l
Dureza total	< 28 °dH < 50 °TH < 500 ppm (mg CaCO ₃ /l)
Hierro	< 0,5 mg/l
Manganeso	< 0,05 mg/l
Cobre	< 2 mg/l
Cloro activo	< 0,3 mg/l
sin olores desagradables	
* Máximo total 2000 µS/cm	
** Volumen de prueba 1 l, tiempo de sedimentación 30 min	
*** sin sustancias abrasivas	

Indicaciones de seguridad

⚠ PELIGRO

- No use la limpiadora a alta presión si se ha derramado combustible. Lleve el aparato a otro lugar para evitar que se formen chispas.
- No conserve no derrame ni use combustible cerca del fuego o de aparatos como hornos, calderas, calentadores de agua, etc., que tengan una llama o que puedan causar chispas.

- Mantenga al menos una separación de 2 metros entre los objetos y materiales y el amortiguador de sonido.
- No ponga en funcionamiento el motor sin el amortiguador de sonido, e inspeccione este último con regularidad, así como limpiarlo y cambiarlo si se da el caso.
- No use el motor en terreno con árboles, arbustos o hierba, sin que se haya dotado al escape de un parachispas.
- Excepto en trabajos de configuración, no permita que el motor funcione sobre el apoyo de aspiración sin el el filtro de aire o sin la cubierta.
- No cambie los ajustes en las lengüetas de regulación, las varillas de regulación u otros componentes que pudieran causar un aumento en la cantidad de revoluciones del motor.
- ¡Peligro de quemaduras! No toque el amortiguador de sonido, los cilindros o las costillas de ventilación estando calientes.
- No acerque ni los pies ni las manos a los componentes en movimiento o rotativos.
- ¡Peligro de intoxicación! No use el aparato en espacios cerrados.

Indicaciones generales de seguridad

- Respetar las normativas vigentes nacionales correspondientes para eyectores de líquidos.
- Respetar las normativas vigentes nacionales correspondientes de prevención de accidentes. Los eyectores de líquidos deben ser examinados regularmente y tiene que guardarse una copia escrita de la revisión.
- El dispositivo calefactor del aparato es una instalación calefactora. Las instalaciones calefactoras deben revisarse regularmente según las normativas nacionales correspondientes.

Manguera de alta presión

⚠ PELIGRO

Peligro de lesiones

- Utilice sólo mangueras de alta presión originales.
- La manguera de alta presión y el mecanismo pulverizador tienen que ser aptos para la sobrepresión de servicio máxima indicada en los datos técnicos.
- Evitar el contacto con productos químicos.
- Controlar diariamente la manguera de alta presión.
No volver a utilizar mangueras retorcidas. Si se ve la capa exterior del alambre, no volver a utilizar la manguera de alta presión.
- No volver a utilizar mangueras a presión con una rosca dañada.
- Colocar la manguera a presión de forma que no se puede pasar sobre ella.
- No volver a utilizar una manguera que haya sido aplastada, retorcida o golpeada, aunque el daño no sea visible.
- Almacenar la manguera de alta presión de forma que no pueda sufrir ningún tipo de daño mecánico.

Dispositivos de seguridad

La función de los dispositivos de seguridad es proteger al usuario y está prohibido ponerlos fuera de servicio y modificar o ignorar su funcionamiento.

Dispositivo de seguridad contra el funcionamiento en seco

El dispositivo de seguridad contra el funcionamiento evita que el quemador se sobrecaliente si falta agua. Sólo en caso de un suministro de agua suficiente se enciende el quemador.

Válvula de derivación

- Si la pistola pulverizadora manual está cerrada, se abrirá una válvula de derivación y la bomba de alta presión volverá a llevar el agua hacia el lado de aspiración de la bomba. Con esto se evita que se sobrepase la presión de trabajo permitida.

- La válvula de rebose ha sido ajustada y precintada en fábrica. El ajuste lo debe realizar solamente el servicio postventa.

Válvula de seguridad

- La válvula de seguridad se abre si la válvula de derivación presenta algún defecto.
- La válvula de seguridad ha sido ajustada y precintada en fábrica. El ajuste lo debe realizar solamente el servicio postventa.

Válvula térmica en la bomba

La válvula térmica se abre al sobrepasar la temperatura de agua máxima permitida y deriva el agua caliente hacia afuera.

Presostato

El presostato apaga el quemador si se baja de la presión mínima de trabajo y lo vuelve a encender cuando se sobrepasa.

Puesta en marcha

⚠ ADVERTENCIA

Peligro de lesiones El aparato, los tubos de alimentación, la manguera de alta presión y las conexiones deben estar en perfecto estado. Si no está en perfecto estado, no debe utilizarse.

Compruebe el nivel de aceite de la bomba de alta presión

CUIDADO

En caso de aceite lechoso informar inmediatamente al servicio postventa Kärcher.

- ➔ Antes del primer uso se debe cortar la punta de la tapa del recipiente de aceite de la bomba de agua.
- ➔ Comprobar el nivel de aceite en el depósito de aceite.

No use el aparato si el nivel de aceite se encuentra bajo "MIN".

- ➔ Si es necesario rellene con aceite (vea los datos técnicos).

Motor

Siga las indicaciones del apartado de "Instrucciones de seguridad".

- Antes de usar el aparato lea las instrucciones del fabricante del motor, y preste especial atención a las indicaciones de seguridad.
- Compruebe el nivel de aceite del motor. No use el aparato si el nivel de aceite se encuentra bajo "MIN".
- Si es necesario rellene con aceite.
- Rellene el depósito de combustible con gasolina sin plomo.
No use ninguna mezcla de dos ciclos.

Llenar de combustible

⚠ PELIGRO

Peligro de explosiones. Llenar sólo con gasóleo o fuel ligero. No deben emplearse combustibles inadecuados como por ejemplo gasolina.

⚠ CUIDADO

Peligro de daños en la bomba de combustible provocados por la marcha en vacío. El depósito de combustible debe estar lleno también en el modo de agua fría.

- Llenar de combustible.
- Cerrar la tapa del depósito.
- Limpiar el combustible que se haya vertido.

Montar la pistola pulverizadora manual

- Monte la boquilla en la lanza dosificadora (la marca del aro de apoyo tiene que estar arriba).
- Conectar la lanza dosificadora con la pistola pulverizadora manual.
- Montar la manguera de alta presión en la conexión de alta presión del aparato.

Montaje de la manguera de alta presión de repuesto

Imagen A-C

- Hacer palanca con un destornillador para extraer la grapa de seguridad de la pistola pulverizadora manual (fig. A).

- Colocar la pistola pulverizadora manual hacia abajo e introducir el extremo de la manguera de alta presión hasta el tope. Procurar que la arandela suelta no caiga hacia abajo del todo en el extremo del tubo flexible (fig. B).
- Introducir de nuevo la grapa de seguridad en la pistola pulverizadora manual. Si se monta correctamente, se puede extraer la manguera máx. 1 m. De lo contrario, la arandela está mal montada (fig. C).

Conexión de agua

- Valores de conexión, ver datos técnicos.
 - Conectar la tubería de abastecimiento (largo mín. 7,5m, diámetro mín. 3/4") a la conexión de agua del aparato y a la alimentación de agua (como el grifo).
 - Abra el suministro de agua.
- Nota:** La tubería de abastecimiento de agua no está incluida en el volumen de suministro.

Aspirar agua del depósito

- Esta limpiadora a alta presión es apta para aspirar las aguas superficiales, p. ej., de los bidones para agua pluvial o de los estanques, gracias a que dispone de los accesorios adecuados para ello.
- Altura de aspiración máx. 1 m.

⚠ PELIGRO

No aspire nunca agua de un depósito de agua potable. No aspire nunca líquidos que contengan disolventes como diluyente de laca, gasolina, aceite o agua sin filtrar. Las juntas en el aparato no son resistentes a los disolventes. La neblina pulverizada de los disolventes es altamente inflamable, explosiva y tóxica.

- Conectar la manguera de aspiración (diámetro mínimo 3/4" con filtro (accesorios) a la toma de agua.
- Poner la válvula dosificadora en la posición "0".

Manejo

⚠ PELIGRO

Peligro de explosiones

No pulverizar ningún líquido inflamable.

⚠ PELIGRO

- *Coloque el aparato sobre una base firme.*
- *La limpiadora a alta presión no debe ser utilizada por niños. (Peligro de accidentes a causa del uso inapropiado del aparato).*
- *El chorro de agua de alta presión produce un elevado nivel acústico cuando se usa el aparato. Peligro de daños auditivos. Use siempre una protección auditiva cuando vaya a trabajar con el aparato.*
- *El chorro de agua que sale de la boquilla de alta presión provoca el retroceso de la pistola. Un chorro de agua acodillado puede provocar un momento de giro. Por lo tanto, sujete firmemente la lanza dosificadora y la pistola.*
- *Nunca apunte con el chorro de agua hacia personas, animales, hacia el mismo aparato o componentes eléctricos.*
- *No limpie los neumáticos ni las válvulas de los neumáticos a una distancia menor de 30° cm. De lo contrario podrá dañar los neumáticos o las válvulas de los neumáticos con el chorro de agua de alta presión. La primera señal de daño es el cambio de color del neumático. Los neumáticos dañados de vehículos son una fuente de peligro.*
- *Está prohibido rociar aquellos materiales que contengan asbesto u otros materiales con sustancias nocivas para la salud.*
- *El usuario deberá llevar ropa protectora apropiada para protegerse de salpicaduras.*
- *Compruebe siempre que los atornillamientos de las mangueras estén bien apretados.*
- *Durante el funcionamiento el gatillo de la pistola de pulverización manual no debe estar bloqueado.*

Limpieza

- Ajustar la presión/temperatura y concentración de detergente en función de la superficie a limpiar.

Boquilla triple

- Cerrar la pistola de pulverización manual.
- Girar la carcasa de la boquilla hasta que coincida en símbolo deseado con la marca:

	Chorro plano de alta presión (25°) para áreas sucias muy amplias.
	Chorro circular de alta presión (0°) para suciedad especialmente resistente
	Chorro plano de baja presión (CHEM) para el uso con detergentes o para limpiar a una tensión baja.

Elija entre chorro circular o chorro plano cambiando sin contacto.

- Cierre la pistola pulverizadora manual.
- Girar hacia la izquierda o derecha la lanza dosificadora orientada 45° hacia abajo.

Nota: Dirigir primero el chorro a alta presión desde una mayor distancia hacia el objeto a limpiar, con el fin de evitar causar daños por una presión demasiado alta.

Conexión del aparato

- Abra el suministro de agua.
- Ajustar el regulador de temperatura para el funcionamiento con agua fría/caliente.
- Arrancar el motor con la pistola pulverizadora abierta siguiendo el manual de instrucciones del fabricante del motor.

Indicación:

Para facilitar el proceso de arranque se puede quitar el tubo pulverizador o la boquilla.

- Accione el gatillo de la pistola pulverizadora manual.

Servicio con agua fría

- Colocar el regulador de temperatura en la posición "Quemador desactivado".

Servicio con agua caliente

⚠ **PELIGRO**

Existe peligro de escaldamiento.

- Ajustar el regulador de temperatura a la temperatura de trabajo deseada. El quemador se conecta.

Funcionamiento con detergente

CUIDADO

Todos aquellos detergentes inadecuados podrán dañar el aparato y el objeto a limpiar.

- Utilice los detergentes con moderación para no perjudicar el medio ambiente.
- Tenga en cuenta la dosis recomendada y las indicaciones que incluyen los detergentes.
- Sólo podrá usar detergentes que el fabricante del aparato haya aprobado.
- Los detergentes Kärcher aseguran un funcionamiento sin averías. Solicite el asesoramiento oportuno o pida nuestro catálogo o nuestra hoja informativa sobre detergentes.
- Cuelgue la manguera de detergente en un depósito que contenga una solución de detergente.
- Coloque la boquilla en la posición "CHEM".
- Coloque la válvula de dosificación del detergente en la concentración deseada.

Método de limpieza recomendado

- disolución de la suciedad
Rociar con detergente con moderación y dejar actuar 1...5 minutos pero sin dejar secar.
- eliminación de la suciedad
Aplicar el chorro de agua a alta presión sobre la suciedad disuelta para eliminarla.

Después del funcionamiento con detergente

- Poner la válvula dosificadora en la posición "0".
- Enjuagar el aparato con la pistola pulverizadora abierta durante al menos 1 minuto.

Interrupción del funcionamiento

- Suelte la palanca de la pistola pulverizadora manual.

Nota: Si se suelta la palanca de la pistola pulverizadora de mano, el motor seguirá funcionando en régimen de marcha en vacío. De esta forma, el agua circula dentro del agua y se calienta. Cuando el cabezal del cilindro ha alcanzado la temperatura máxima permitida (80 °C), se abre la válvula térmica de la bomba y deriva el agua caliente hacia afuera.

Podrá acelerar el enfriamiento si usar agua a presión de la red de la cañería de agua.

- Tire del gatillo de la pistola de pulverización manual durante 2-3 min aprox. de manera que el agua que fluye enfríe la culata del cilindro.

Después del funcionamiento con detergente

- Poner la válvula dosificadora en la posición "0".
- Enjuagar el aparato con la pistola pulverizadora abierta durante al menos 1 minuto.

Desconexión del aparato

⚠ **PELIGRO**

Peligro de escaldamiento por agua caliente
Después del servicio con agua caliente o vapor el aparato debe ser enfriado al menos dos minutos con agua fría con la pistola abierta.

Después de haber usado el aparato con agua salada (agua del mar) enjuague con agua corriente la pistola de pulverización manual cuando esté abierta durante 2-3 min aprox.

CUIDADO

No colocar nunca el motor en plena carga con la pistola pulverizadora manual abierta.

- Colocar el regulador de temperatura en la posición "Quemador desactivado".
- Enjuagar el aparato por lo menos 30 segundos.
- Suelte la palanca de la pistola pulverizadora manual.
El motor regula en marcha en vacío.
- Ajustar el interruptor de llave del motor en "OFF".
- Cerrar el grifo de combustible.
- Cerrar el abastecimiento de agua.
- Poner en funcionamiento la pistola pulverizadora manual hasta que no quede presión en el aparato.
- Asegure la pistola pulverizadora manual con el dispositivo de bloqueo de seguridad contra una posible apertura involuntaria.
- Desatornille la manguera de abastecimiento de agua del aparato.

Protección antiheladas

CUIDADO

¡Peligro de daños en la instalación! El agua congelada puede destruir componentes del aparato.

- En invierno mantenga el aparato en un local calentado. Si no va a usar el aparato durante intervalos prolongados recomendamos que bombee anticongelante en el aparato.

Almacenamiento

⚠ PRECAUCIÓN

¡Peligro de lesiones y daños! Respetar el peso del aparato en el almacenamiento.

Transporte

⚠ PRECAUCIÓN

¡Peligro de lesiones y daños! Respetar el peso del aparato para el transporte.

- Suelte el freno de estacionamiento.
- Deslizar el aparato.
- Al transportar en vehículos, asegurar el aparato para evitar que resbale y vuelque conforme a las directrices vigentes.

Cuidados y mantenimiento

Acuerde una inspección regular de seguridad con su distribuidor o cierre un contrato de mantenimiento. Solicite el asesoramiento oportuno.

⚠ PELIGRO

Riesgo de lesiones causadas por el arranque involuntario del aparato. Antes de realizar trabajos en el aparato interrumpir la alimentación de combustible.

¡Peligro de quemaduras! No toque el amortiguador de sonido, los cilindros o las costillas de ventilación estando calientes.

Intervalos de mantenimiento

Todas las semanas

- Limpie el tamiz en la conexión del agua.
- Compruebe el nivel de aceite de la bomba de alta presión.

CUIDADO

En caso de aceite lechoso informar inmediatamente al servicio postventa Kärcher.

Bianualmente

- Calentador de circulación: Desmontar la caja del quemador, limpiar el quemador y los electrodos de encendido, controlar la distancia de los electrodos y ajustarla o cambiar los electrodos de encendido en caso necesario.

Cada 6 meses o según necesidad

- Vaciar y limpiar el depósito de combustible.
- Limpiar el filtro anterior a la bomba y la boquilla de combustible.
- Desulfurar y deshollinar el serpentín de recalentamiento.
- Cambiar el aceite de la bomba a alta presión.

Cada 500 horas de servicio, al menos cada año

- Solicitar al servicio técnico que efectúe el mantenimiento del aparato.

Trabajos de mantenimiento

Limpie el tamiz en la conexión del agua

- Retire el tamiz.
- Limpie el tamiz en agua y vuelva a colocarlo.

Bomba de alta presión

Cambie el aceite:

- Prepare un recipiente colector para aprox. 1 litro de aceite.
- Desenrosque el tornillo purgador de aceite.
- Suelte el aceite en el recipiente colector.

Elimine el aceite viejo sin dañar el medio ambiente o entregarlo en un punto de recogida de residuos autorizado.

- Enrosque el tornillo purgador de aceite.
- Rellene el depósito de aceite lentamente hasta alcanzar la marca "MAX":

Nota: Las burbujas de aire deben poder desaparecer.

Tipo de aceite y volumen de llenado, consultar datos técnicos.

Motor

Realice los trabajos de mantenimiento en el motor siguiendo las indicaciones de las instrucciones de uso del fabricante del motor.

Descalcifique el aparato.

Si hay sedimentos en las tuberías, aumenta la resistencia de corriente, por lo que la carga del motor será demasiado alta.

⚠ PELIGRO

¡Peligro de explosión por gases combustibles! Está prohibido fumar mientras se descalcifica. Asegurar una buena ventilación.

⚠ PELIGRO

¡Peligro de causticación por ácido! Usar gafas y guantes de seguridad.

■ Realización:

Para eliminar sólo se pueden utilizar desincrustadores certificados y probados según las normativas legales.

- RM 100 (Nº ref. 6.287-008) desincrusta cal y uniones de cal y restos de detergente simples.

- RM 101 (Nº ref. 6.287-013) desincrusta sedimentos, que no se puedan desincrustar con RM 100.
- Rellenar un recipiente de 20 litros con 15 litros de agua.
- Añadir un litro de desincrustador.
- Conectar la manguera de agua directamente al cabezal de la bomba y colgar el extremo libre sobre el recipiente.
- Introducir la lanza dosificadora sin boquilla conectada en el recipiente.
- Arranque el motor siguiendo las instrucciones de uso del fabricante del motor.
- Abrir la pistola pulverizadora manual y no volver a cerrar durante el proceso de descalcificación.
- Ajustar el regulador de temperatura a la temperatura de trabajo de 40 °C.
- Dejar el aparato en funcionamiento hasta alcanzar la temperatura de trabajo.
- Apagar el aparato y dejar reposar 20 minutos. La pistola pulverizadora manual tiene que seguir abierta.
- Después bombear el aparato para vaciarlo.

Nota: Recomendamos bombear por el aparato a través del recipiente de detergente una protección anticorrosiva y después una solución alcalina para neutralizar los restos de ácido (RM 81).

Ayuda en caso de avería

⚠ PELIGRO

Riesgo de lesiones causadas por el arranque involuntario del aparato. Antes de realizar trabajos en el aparato interrumpir la alimentación de combustible.

¡Peligro de quemaduras! No toque el amortiguador de sonido, los cilindros o las costillas de ventilación estando calientes.

El piloto de control de combustible está encendido

- Depósito de combustible vacío
- Llenar.

El motor no funciona

¡Tenga en cuenta las indicaciones de las instrucciones de uso del fabricante del motor!

- Depósito de combustible vacío.
- Llenar.
- Bujía de encendido sucia.
Bujía de encendido defectuosa.
- Limpiar o cambiar la bujía de encendido.
- No hay aceite en el motor.
- Compruebe el nivel de aceite del motor. Rellene con aceite.

El aparato no genera presión

- La boquilla está colocada en "CHEM".
- Coloque la boquilla en la posición "presión alta".
- La boquilla está obstruida o desgastada
- Limpie la boquilla o cámbiela
- Limpie el tamiz en la conexión del agua.
- Limpie el tamiz.
- Tamiz anterior al seguro contra la falta de agua sucio.
- Limpie el tamiz.
- La cantidad de abastecimiento de agua es escasa
- Verifique la cantidad de abastecimiento de agua (ver datos técnicos).
- El depósito de detergente está vacío.
- Poner el depósito de detergente o la válvula dosificadora en la posición "0".
- Válvula dosificadora de detergente no estanca.
- Comprobar la válvula dosificadora.
- Válvula de seguridad desajustada.
- Ajustar la válvula de seguridad (servicio técnico).
- La válvula de seguridad no es hermética.
- Sustituir la válvula o junta de seguridad (servicio técnico).
- La válvula de derivación está defectuosa
- Cambiar la bomba de derivación (servicio técnico).
- Aire en el sistema
- Purgar el aire de la bomba:
- Poner la válvula dosificadora en la posición "0".

- Abra el suministro de agua.
- Arranque el motor siguiendo las instrucciones de uso del fabricante del motor.
- Para purgar el aparato de aire desatornille la boquilla y deje correr hasta que el agua salga sin burbujas.
- Desconecte el aparato y vuelva a atornillar la boquilla.

Chorro de agua irregular

- Boquilla atascada.
- Limpiar la boquilla.
- Válvula de seguridad desajustada.
- Ajustar la válvula de seguridad (servicio técnico).

El aparato no succiona detergente

- La boquilla está colocada en "presión alta".
- Coloque la boquilla en la posición "CHEM".
- La manguera de aspiración del detergente presenta fugas o está obstruida
- Compruebe o limpie la manguera de detergente con filtro.

El aceite de la bomba a alta presión tiene un aspecto lechoso

- Junta defectuosa.
- Informar al servicio técnico.

El quemador no se enciende

- El regulador de temperatura ha activado repetidamente
- Encargar al servicio técnico que examine el aparato.
- Depósito de combustible vacío
- Llenar.
- Falta de agua
- Verificar la conexión del agua, verificar las tuberías, limpiar el dispositivo de seguridad contra el funcionamiento en seco.
- La bomba de material combustible está defectuosa
- Cambiar la bomba de material combustible (servicio técnico).
- El filtro de combustible está sucio
- Cambie el filtro de combustible.
- No hay chispa de encendido

- Si durante el servicio no se ve ninguna chispa de encendido a través de la mirilla, lleve el aparato al servicio técnico para revisarlo.
- Pulverización de combustible irregular en la boquilla del quemador
- Limpiar el filtro.

El seguro contra la falta de agua no se enciende - no hay llama

- Suministro de agua cerrado.
- Abrir el suministro de agua.
- La cantidad de abastecimiento de agua es escasa
- Aumentar el caudal de agua.
- Tamiz atascado en el dispositivo de seguridad contra el funcionamiento en seco.
- Limpie el tamiz en el dispositivo de seguridad contra el funcionamiento en seco.
- Válvulas de la bomba de alta presión no estancas o sucias.
- Informar al servicio técnico.

Servicio de atención al cliente

Si la avería no se puede solucionar el aparato debe ser revisado por el servicio técnico.

Garantía

En cada país rigen las condiciones de garantía establecidas por el distribuidor oficial autorizado. Reparamos gratuitamente las averías que se produzcan durante el plazo de garantía, siempre y cuando hayan sido ocasionadas por fallos materiales o de fabricación.

Accesorios y piezas de repuesto

- Sólo deben emplearse accesorios y piezas de repuesto originales o autorizados por el fabricante. Los accesorios y piezas de repuesto originales garantizan el funcionamiento seguro y sin averías del aparato.
- Podrá encontrar una selección de las piezas de repuesto usadas con más frecuencia al final de las instrucciones de uso.
- En el área de servicios de www.kaercher.com encontrará más información sobre piezas de repuesto.

Declaración de conformidad CE

Por la presente declaramos que la máquina designada a continuación cumple, tanto en lo que respecta a su diseño y tipo constructivo como a la versión puesta a la venta por nosotros, las normas básicas de seguridad y sobre la salud que figuran en las directivas comunitarias correspondientes. La presente declaración perderá su validez en caso de que se realicen modificaciones en la máquina sin nuestro consentimiento explícito.

Producto: Limpiadora a alta presión

Modelo: 1.210-xxx

Directivas comunitarias aplicables

2006/42/CE (+2009/127/CE)

2000/14/CE

2004/108/CE

Normas armonizadas aplicadas

EN 55012: 2007 + A1: 2009

EN 60335-1

EN 60335-2-79

Procedimiento de evaluación de la conformidad aplicado

2000/14/CE: Anexo V

Nivel de potencia acústica dB(A)

Medido: 102

Garantizado: 104

5.957-554

Los abajo firmantes actúan con plenos poderes y con la debida autorización de la dirección de la empresa.



H. Jenner
CEO



S. Reiser
Head of Approbation

Persona autorizada para la documentación:
S. Reiser

Alfred Kärcher GmbH & Co. KG

Alfred-Kärcher-Str. 28 - 40

71364 Winnenden (Germany)

Tele.: +49 7195 14-0

Fax: +49 7195 14-2212

Winnenden, 2016/01/01

Datos técnicos

		HDS 801 B
Categoría de protección	--	IPX5
Motor		
Honda de motor de gasolina	--	GX 160, 1 cilindro, 4 ciclos
Potencia nominal de 3600 1/min	kW (AP)	4 (5,5)
Cantidad de revoluciones	1/min	3300
Conexión de agua		
Temperatura de entrada (máx.)	°C	30
Velocidad de alimentación (mín.)	l/h (l/min)	750 (12,5)
Presión de entrada (máx.)	MPa (bar)	0,6 (6)
Largo de la manguera de alimentación	m	7,5
Diámetro de la manguera de alimentación (mín)	pulgadas	3/4
Altura de aspiración máx. desde el depósito abierto (20 °C)	m	1
Potencia y rendimiento		
Caudal, agua	l/h (l/min)	600 (10)
Presión de trabajo agua (con boquilla estándar)	MPa (bar)	14,5 (145)
Sobrepresión de servicio máxima (válvula de seguridad)	MPa (bar)	20 (200)
Temperatura de trabajo máx. agua caliente	°C	98
Aspiración de detergente	l/h (l/min)	0-45 (0-0,75)
Potencia del quemador	kW	43
Consumo máximo de fuel	kg/h	3,7
Fuerza de retroceso de la pistola pulverizadora manual (máx.)	N	28
Tamaño de la boquilla	--	038
Valores calculados conforme a la norma EN 60335-2-79		
Emisión sonora		
Nivel de presión acústica L_{pA}	dB(A)	87
Inseguridad K_{pA}	dB(A)	2
Nivel de potencia acústica L_{WA} + inseguridad K_{WA}	dB(A)	104
Valor de vibración mano-brazo		
Pistola pulverizadora manual	m/s ²	2,2
Lanza dosificadora	m/s ²	2,0
Inseguridad K	m/s ²	1,0
Combustibles		
Contenido del depósito de combustible	l	3,6
Combustible	--	Gasolina, sin plomo *
Contenido del recipiente de material combustible	l	21
Material combustible (quemador)	--	Aceite combustible EL o Diesel
Cantidad de aceite - bomba	l	0,3
Tipo de aceite - bomba	Aceite para motor 15W40	N.º de pedido 6.288-050.0
* El aparato es apto para combustible E10		
Medidas y pesos		
Longitud x anchura x altura	mm	1168 x 862 x 767
Peso de funcionamiento típico	kg	111,3



Leia o manual de manual original antes de utilizar o seu aparelho. Proceda conforme as indicações no manual e guarde o manual para uma consulta posterior ou para terceiros a quem possa vir a vender o aparelho.

- Antes de colocar em funcionamento pela primeira vez é imprescindível ler atentamente as indicações de segurança n.º 5.951-949.0!
- No caso de danos provocados pelo transporte, informe imediatamente o revendedor.
- Verificar o conteúdo da embalagem ao desembalar o aparelho.

Índice

Proteção do meio-ambiente	PT	1
Níveis de perigo	PT	1
Elementos do aparelho	PT	1
Símbolos no aparelho	PT	2
Utilização conforme o fim a que se destina a máquina	PT	2
Avisos de segurança	PT	3
Equipamento de segurança	PT	4
Colocação em funcionamento	PT	4
Manuseamento	PT	6
Armazenamento	PT	8
Transporte	PT	8
Conservação e manutenção	PT	8
Ajuda em caso de avarias	PT	10
Garantia	PT	11
Acessórios e peças sobressalentes	PT	11
Declaração de conformidade CE	PT	12
Dados técnicos	PT	13

Proteção do meio-ambiente



Os materiais da embalagem são recicláveis. Não coloque as embalagens no lixo doméstico, envie-as para uma unidade de reciclagem.



Os aparelhos velhos contêm materiais preciosos e recicláveis e deverão ser reutilizados. Baterias, óleo e produtos similares não podem ser deitados fora ao meio ambiente. Por isso, elimine os aparelhos velhos através de sistemas de recolha de lixo adequados.

Por favor, não deposite o óleo de motor, o gasóleo ou a gasolina no ambiente. Proteja o solo e elimine óleo velho sem prejudicar o ambiente.

Avisos sobre os ingredientes (REACH)
Informações actuais sobre os ingredientes podem ser encontradas em:

www.kaercher.com/REACH

Níveis de perigo

⚠ **PERIGO**

Aviso referente a um perigo eminente que pode conduzir a graves ferimentos ou à morte.

⚠ **ATENÇÃO**

Aviso referente a uma possível situação perigosa que pode conduzir a graves ferimentos ou à morte.

⚠ **CUIDADO**

Aviso referente a uma situação potencialmente perigosa que pode causar ferimentos leves.

ADVERTÊNCIA

Aviso referente a uma situação potencialmente perigosa que pode causar danos materiais.

Elementos do aparelho

ver lado desdobrável

- 1 Injetor de alta pressão.
- 2 Lança
- 3 Pistola de injeção manual com entalhe de segurança
- 4 Punho
- 5 Suporte para injectores
- 6 Contador das horas de serviço *
- 7 Rolo de guia com travão de imobilização
- 8 Placa de tipo

- 9 Aquecedor contínuo
- 10 Bomba do combustível
- 11 Ventilador do queimador
- 12 Dispositivo de arranque manual
- 13 Depósito de combustível
- 14 Válvula de dosagem do detergente
- 15 Cobertura do armário eléctrico
- 16 Tanque de combustível
- 17 Dispositivo de protecção contra a falta de água
- 18 Válvula de segurança
- 19 Interruptor manométrico
- 20 Válvula térmica
- 21 Recipientes dos detergentes *
- 22 Recipiente do óleo na bomba
- 23 Bomba de alta pressão
- 24 Fusível
- 25 Regulador de temperatura
- 26 Conexão de água com peneira
- 27 Mangueira de alta pressão
- 28 Ligação de alta pressão
- 29 Tirante para transporte por grua *

* Equipamento adicional

Símbolos no aparelho



Os jactos de alta pressão podem ser perigosos em caso de uso incorrecto. O jacto não deve ser dirigido contra pessoas, animais, equipamento eléctrico activo ou contra o próprio aparelho.

De acordo com as prescrições em vigor, o aparelho nunca pode ser ligado à rede de água potável sem separador de sistema. Assegurar que a conexão da instalação de água doméstica seja operada na lavadora de alta pressão com um separador de sistema, segundo EN 12729, tipo BA.

A água que tenha entrado no separador de sistema é considerada imprópria para consumo.



⚠ CUIDADO

Ligar o separador de sistema sempre à alimentação de água e nunca diretamente ao aparelho.



Perigo de envenenamento!
Não inalar os gases de escape.



Perigo de queimaduras devido a superfícies quentes!

Utilização conforme o fim a que se destina a máquina

Aviso: Válido apenas para a Alemanha: O aparelho destina-se somente a uma operação móvel (não estacionária).

O aparelho é utilizado nos locais onde não existe uma ligação eléctrica e pretende trabalhar com água quente.

Para limpar: Máquinas, veículos, edifícios, ferramentas, fachadas, terraços, utensílios de jardinagem etc.

- Para limpeza de fachadas, terraços, aparelhos de jardinagem, etc., utilizar apenas o jacto de alta pressão sem detergente.
- No caso de sujidade de difícil remoção, recomendamos a utilização da fresadora de sujidade, como acessório especial.

⚠ PERIGO

Perigo de ferimentos! Ao utilizar a máquina em estações de serviço ou noutros locais de perigo, observe as respectivas disposições em matéria de segurança.

Evite que efluentes poluídas com óleo mineral entrem no solo, na água ou na canalização. Por isso, faça lavagens de motor e do chassis inferior somente em locais adequados para este fim e equipados com separador de óleo.

Requisitos colocados à qualidade da água:

ADVERTÊNCIA

Como meio de alta pressão só pode ser utilizada água limpa. Sujidade provoca o desgaste prematuro do aparelho ou depósitos. Se for utilizada água de reciclagem, os seguintes valores-limite não podem ser ultrapassados.

Valor ph	6,5...9,5
Condutibilidade eléctrica *	Condutibilidade de água limpa +1200 µS/cm
Substâncias depositáveis **	< 0,5 mg/l
Substâncias filtráveis ***	< 50 mg/l
Hidrocarbonetos	< 20 mg/l
Cloreto	< 300 mg/l
Sulfato	< 240 mg/l
Cálcio	< 200 mg/l
Dureza total	< 28 °dH < 50 °TH < 500 ppm (mg CaCO ₃ /l)
Ferro	< 0,5 mg/l
Manganésio	< 0,05 mg/l
Cobre	< 2 mg/l
Cloro activo	< 0,3 mg/l
Livre de odores agressivos	
* No total, máximo de 2000 µS/cm	
** Volume de ensaio 1 l, tempo de depósito 30 min	
*** Sem substâncias abrasivas	

Avisos de segurança

⚠ PERIGO

- Não utilizar a máquina de limpeza de alta pressão se tiver existido um derrame de combustível, deslocar o aparelho para outro local e evitar qualquer formação de faíscas.
- Não guardar, derramar, nem utilizar combustível nas proximidades de chamas livres ou aparelhos como fogões, caldeiras, esquentadores, etc., que

possuam uma chama piloto ou que possam produzir faíscas.

- Manter afastados do silenciador objectos e materiais inflamáveis (mín. 2m).
- Não utilizar o motor sem silenciador e, regularmente, controlar, limpar e, se necessário, substituí-lo.
- Não utilizar o motor em campos de florestas, arbustos ou de pastagens sem que o escape esteja equipado com um captador de faíscas.
- Excepto em trabalhos de afinação do motor, este não deve funcionar sem o filtro de ar nem sem a cobertura de protecção sobre o bocal de aspiração aplicados.
- Não executar quaisquer alterações em molas de regulação, nem em tirantes de reguladores ou outros componentes, que possam provocar um aumento das rotações do motor.
- Perigo de queimaduras! Não tocar em silenciadores, cilindros ou alhetas de refrigeração muito quentes. Perigo de queimaduras.
- Não pôr as mãos ou pés na proximidade de componentes móveis ou rotativos.
- Perigo de envenenamento! O aparelho não pode funcionar em locais fechados.

Indicações gerais de segurança

- Respeitar as respectivas disposições nacionais do legislador referentes a projectores de jactos líquidos.
- Respeitar as respectivas disposições nacionais do legislador referentes à prevenção de acidentes. Os projectores de jactos líquidos têm que ser controlados regularmente e o resultado do controlo registado por escrito.
- O equipamento de aquecimento da instalação é uma instalação de combustão. As instalações de combustão têm que ser controladas regularmente de acordo com as prescrições nacionais em vigor.

Mangueira de alta pressão

⚠ PERIGO

Perigo de lesões!

- Utilize exclusivamente mangueiras de alta pressão originais.
- A mangueira de alta pressão e o dispositivo de injeção têm que ser adequados para a máxima pressão de serviço admissível referenciada nos dados técnicos.
- Evitar o contacto com produtos químicos.
- Controlar, diariamente, a mangueira de alta pressão.
Mangueiras com vincos não devem ser utilizadas.
Se for visível o reforço exterior de arame, a mangueira de alta pressão não pode ser utilizada.
- Mangueiras de alta pressão com as roscas danificadas não podem ser utilizadas.
- Colocar a mangueira de alta pressão de modo que esta não possa ser pisada.
- Uma mangueira que tenha sido pisada, dobrada ou que tenha sofrido choques, não deve ser utilizada, mesmo que não sejam visíveis quaisquer danos.
- Guardar a mangueira de alta pressão de modo que não fique sujeita a quaisquer esforços mecânicos.

Equipamento de segurança

Os dispositivos de segurança servem para protecção do utilizador e não podem ser colocados fora de serviço nem sofrer alterações no seu funcionamento.

Dispositivo de protecção contra a falta de água

O dispositivo de protecção contra falta de água impede o sobreaquecimento do queimador em caso de falta de água. O queimador só entra em funcionamento se o sistema dispuser de água suficiente.

Válvula de descarga

- Se a pistola pulverizadora manual estiver fechada, a válvula de descarga abre e a bomba de alta pressão conduz a água de retorno para o lado de aspiração da bomba. Assim, se evita a ultrapassagem da pressão de serviço permitida.
- A válvula de descarga vem regulada e selada da fábrica. A regulação só pode ser efectuada pelo serviço de assistência técnica.

Válvula de segurança

- A válvula de segurança abre se a válvula de descarga estiver avariada.
- A válvula de segurança vem regulada e selada da fábrica. A regulação só pode ser efectuada pelo serviço de assistência técnica.

Válvula térmica na bomba

Assim que a temperatura máxima admissível da água for ultrapassada, a válvula térmica conduz a água quente para o exterior.

Interruptor manométrico

O interruptor manométrico desliga o queimador sempre que não for atingida a pressão de serviço mínima e liga o queimador sempre que este valor for excedido.

Colocação em funcionamento

⚠ ATENÇÃO

Perigo de lesões! O aparelho, os tubos, a mangueira de alta pressão e os acoplamentos têm que se encontrar em estado impecável. Se tiver dúvidas quanto ao bom estado do aparelho não o utilize.

Controlar o nível de óleo da bomba de alta pressão

ADVERTÊNCIA

Se o óleo tiver um aspecto leitoso, informar imediatamente o serviço de assistência técnica da Kärcher.

- Antes da primeira utilização, cortar a ponta da tampa do recipiente do óleo na bomba de água.
- Controlar o nível do óleo no depósito. Não coloque o aparelho em funcionamento se o nível do óleo tiver descido abaixo da marca "MIN".
- Em caso de necessidade adicionar óleo (ver dados técnicos).

Motor

Observe a secção dos "Avisos de segurança"!

- Antes de colocar o aparelho em funcionamento, ler o manual de instruções do fabricante do motor e dar especial atenção aos avisos de segurança.
- Controlar o nível de óleo do motor. Não coloque o aparelho em funcionamento se o nível do óleo tiver descido abaixo da marca "MIN".
- Em caso de necessidade adicionar óleo.
- Encher o depósito com gasolina sem chumbo.
Não utilizar qualquer mistura de dois tempos.

Encher combustível

⚠ PERIGO

Perigo de explosão! Encher somente gasolina ou outro óleo combustível leve. Combustíveis inadequados, tais como gasolina, não podem ser utilizados.

ADVERTÊNCIA

Perigo de danificação da bomba do combustível em caso de funcionamento a seco. Abastecer o depósito do combustível até aos valores prescritos mesmo que seja efectuada a operação com água fria.

- Encher combustível.
- Fechar a tampa do tanque.
- Limpar o combustível derramado.

Montar a pistola manual

- Montar o injectador na lança (ver as marcações na parte de cima do anel de ajuste).
- Ligar a lança à pistola manual.
- Ligar a mangueira de alta pressão na ligação de alta pressão do aparelho.

Montagem da mangueira de alta pressão sobressalente

Figura A-C

- Remover o grampo de segurança da pistola de injeção manual com uma chave de fendas (figura A).
- Virar a pistola de injeção manual ao contrário e encaixar o final da mangueira de alta pressão até ao batente. Ter em atenção que a anilha solta tem que cair completamente até baixo na extremidade da mangueira (figura B).
- Premir novamente o grampo de segurança da pistola de injeção manual. Se estiver correctamente montada, a mangueira pode ser extraída até 1 mm no máximo. Caso contrário, a anilha está mal montada (figura C).

Ligação de água

- Valores de conexão, vide dados técnicos.
- Ligar a mangueira de admissão da água (comprimento mínimo 7,5m, diâmetro mínimo 3/4") na ligação da água do aparelho no ponto de admissão da água (por exemplo, torneira de água).
- Abrir a admissão de água.

Aviso: A mangueira de alimentação não está incluída no volume de fornecimento.

Aspirar água a partir do reservatório

- Esta máquina de lavar de alta pressão (equipada com os respectivos acessórios) é adequada para aspirar água superficial, p.ex, de bidões colectores de água de chuva ou de lagos de jardim.
- Altura de aspiração máx. 1 m.

⚠ PERIGO

Nunca aspire água a partir de um tanque de água potável. Nunca aspire líquidos que contenham solventes, tais como diluente de verniz, gasolina, óleo ou água não filtrada. As vedações no aparelho não são resistentes a solventes. A névoa de pulverização de solventes é altamente inflamável, explosiva e tóxica.

- Ligar a mangueira de aspiração (diâmetro mínimo de 3/4") com o filtro (acessório) na ligação da água.
- Colocar a válvula doseadora do detergente em "0".

Manuseamento

⚠ PERIGO

Perigo de explosão!

Não pulverizar líquidos inflamáveis.

⚠ PERIGO

- Colocar o aparelho sobre uma base sólida.
- A máquina de limpeza de alta pressão não pode ser utilizada por crianças. (Perigo de acidentes devido a uma utilização deficiente do aparelho).
- O jacto de pressão máxima produz um elevado nível de ruído, quando o aparelho está em funcionamento. Perigo de danos no aparelho auditivo. Nos trabalhos com este aparelho é imprescindível a utilização de uma protecção adequada para os ouvidos.
- O jacto saído do bocal de alta pressão provoca um retrocesso da pistola. Uma lança em ângulo pode provocar um movimento angular suplementar. Por isso, segurar bem, com as mãos, a lança com a pistola.
- Nunca dirigir o jacto de água contra pessoas, animais, para o próprio aparelho, nem para componentes eléctricos
- Pneus de veículos/válvulas dos pneus só podem ser lavados a uma distância de aspersão de 30 cm. Caso contrário, os pneus/a válvula dos pneus podem sofrer danos provocados pelo jacto de alta pressão. O primeiro sinal de danos é a alteração da cor dos pneus.

Os pneus de veículos danificados são uma fonte de perigos.

- Materiais com teor de amianto e outros, que contêm substâncias prejudiciais à saúde, não podem ser lavados.
- Para protecção do utilizador contra o jacto de água, o mesmo deve usar vestuário de protecção adequado.
- Ter sempre em atenção a fixação perfeita de todas as mangueiras de ligação.
- A alavanca da pistola pulverizadora manual não deve ser prendida quando o aparelho estiver em funcionamento.

Limpar

- Regular a pressão, a temperatura e a concentração do detergente de acordo com a superfície a ser limpada.

Bocal de triplo efeito

- Fechar a pistola pulverizadora manual.
- Rodar a estrutura do injectador até que o símbolo desejado coincida com a marcação:

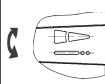
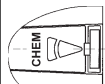
	Jacto plano de alta pressão (25°) para sujidade de grande superfície
	Jacto circular de alta pressão (0°) para sujidade de remoção particularmente difícil
	Jacto plano de baixa pressão (CHEM) para funcionamento com detergentes ou para limpeza com uma pressão reduzida.

Seleccionar o jacto circular ou o jacto plano através de comutação sem contacto:

- Fechar a pistola pulverizadora manual.
- Rodar para a esquerda ou para a direita o tubo de injeção dirigido aprox. 45 ° para baixo.

Aviso: Para começar, aumente a distância do jacto de alta pressão ao objecto a ser limpo, para evitar possíveis danos causados pela pressão alta.

Ligar a máquina

- Abrir a admissão de água.
- Ajustar o regulador de temperatura no modo de operação com água quente/fria.
- Com a pistola pulverizadora manual aberta, colocar o motor em funcionamento em conformidade com as instruções de serviço do fabricante.

Aviso:

Para facilitar o processo de arranque, o tubo de jacto ou o bocal podem ser removidos.

- Accionar a alavanca da pistola pulverizadora manual.

Funcionamento com água fria

- Ajustar o regulador de temperatura na posição "Desligar queimador".

Operação com água quente

⚠ **PERIGO**

Perigo de queimadura!

- Coloque o regulador de temperatura na temperatura de operação desejada. O queimador é activado.

Funcionamento com detergente

ADVERTÊNCIA

Detergentes inadequados podem provocar danos no aparelho ou no objecto a limpar.

- Não utilize mais detergente do que necessário para não prejudicar inutilmente o ambiente.
- Ter em atenção as recomendações sobre dosagem e indicações que acompanham o detergente.
- Só podem ser utilizados detergentes que tenham sido aprovados pelo fabricante.
- Os detergentes Kärcher garantem o trabalhar sem perturbações. Por favor, informe-se pedindo o nosso catálogo ou as nossas folhas de informação sobre detergentes.
- Pendurar a mangueira de aspiração do detergente num recipiente com o produto.

- Regular o bocal em "CHEM".
- Colocar a válvula de dosagem do detergente na concentração desejada.

Métodos de limpeza recomendados

- Soltar a sujidade:
Borrifar um pouco de detergente e deixar actuar 1..5 minutos evitando, porém, que seque.
- Remover a sujidade:
Remover a sujidade solta com o jacto de alta pressão.

Depois de trabalhar com detergente

- Colocar a válvula doseadora do detergente em "0".
- Lavar o aparelho pelo menos durante um minuto com a pistola pulverizadora aberta.

Interromper o funcionamento

- Soltar a alavanca da pistola pulverizadora manual.

Aviso: Se a alavanca da pistola pulverizadora manual for libertada, o motor continua a funcionar com as rotações de ponto morto. A água circula dentro da bomba e aquece. Se a cabeça do cilindro da bomba atingir a temperatura máxima permitida (80 °C), a válvula térmica na bomba abre e evacua a água quente para o exterior. No caso de funcionamento com água de pressão da rede, o arrefecimento pode ser acelerado:

- Manter a alavanca da pistola pulverizadora manual puxada durante ca. de 2-3 minutos para que a água corrente possa arrefecer a cabeça do cilindro.

Depois de trabalhar com detergente

- Colocar a válvula doseadora do detergente em "0".
- Lavar o aparelho pelo menos durante um minuto com a pistola pulverizadora aberta.

Desligar o aparelho

⚠ **PERIGO**

Perigo de queimadura por água quente! Após o funcionamento com água quente deixe ligado a máquina, no mínimo, por mais dois minutos com a pistola aberta e com água fria para arrefecê-la.

Depois do aparelho ter funcionado com água salgada (água do mar) passar o aparelho, no mínimo, durante 2—3 minutos por água da rede, mantendo a pistola pulverizadora manual aberta.

ADVERTÊNCIA

Nunca desligar o motor sob carga máxima e com a pistola pulverizadora manual aberta.

- Ajustar o regulador de temperatura na posição "Desligar queimador".
- Enxaguar o aparelho durante, pelo menos, 30 segundos com água limpa.
- Soltar a alavanca da pistola pulverizadora manual.
O motor regula a velocidade ao ralenti.
- Ajustar o interruptor de chave no motor em "OFF".
- Fechar a torneira de combustível.
- Fechar a alimentação de água.
- Accionar a pistola manual até a máquina ficar sem pressão.
- Proteger a pistola pulverizadora manual contra uma abertura inadvertida através do bloqueio de segurança.
- Desenroscar a mangueira de admissão da água do aparelho.

Proteção contra o congelamento

ADVERTÊNCIA

Perigo de danos! Água congelada dentro do aparelho pode danificar alguns dos seus componentes.

- Durante o inverno, guardar o aparelho numa zona aquecida ou esvaziar totalmente a água. No caso de longas interrupções de funcionamento, recomenda-se a passagem do líquido anticongelante por dentro do aparelho.

Armazenamento

⚠ **CUIDADO**

Perigo de ferimentos e de danos! Ter atenção ao peso do aparelho durante o armazenamento.

Transporte

⚠ **CUIDADO**

Perigo de ferimentos e de danos! Ter atenção ao peso do aparelho durante o transporte.

- Soltar o travão de imobilização.
- Empurrar o aparelho.
- Durante o transporte em veículos, proteger o aparelho contra deslizos e tombamentos, de acordo com as directivas em vigor.

Conservação e manutenção

Pode acordar com o seu Agente vendedor, uma inspecção regular de segurança ou assinar um contrato de manutenção. Por favor, peça informações sobre este tema.

⚠ **PERIGO**

Perigo de ferimentos motivado pela activação inadvertida do aparelho. Interromper a alimentação do combustível, antes de iniciar os trabalhos no aparelho.

Perigo de queimaduras! Não tocar em silenciadores, cilindros ou alhetas de refrigeração muito quentes. Perigo de queimaduras.

Intervalos de manutenção

Semanalmente

- Limpar o coador na conexão de água.
- Controlar o nível de óleo da bomba de alta pressão.

ADVERTÊNCIA

Se o óleo tiver um aspecto leitoso, informar imediatamente o serviço de assistência técnica da Kärcher.

Semestralmente

- Aquecedor contínuo: Desmontar a peça de inserção do queimador, limpar o queimador e os eléctrodos de ignição, controlar a distância dos eléctrodos e reajustar eventualmente os eléctrodos ou substituí-los.

semestralmente ou sempre que necessário

- Esvaziar e limpar o tanque do combustível.
- Limpar o filtro situado antes da bomba do combustível e do bocal do combustível.
- Dessulfurar e limpar a fuligem da serpentina de aquecimento.
- Mudar o óleo da bomba de alta pressão.

Todas as 500 horas de serviço, pelo menos uma vez por ano

- Deixar que a manutenção do aparelho seja efectuada pelos Serviços Técnicos.

Trabalhos de manutenção

Limpar o coador na conexão de água

- Retirar o coador.
- Limpar o filtro (coador) com água e remontá-lo.

Bomba de alta pressão

Mudar o óleo:

- Preparar um recipiente adequado para recolher aprox. 1 litro de óleo.
- Desenroscar o parafuso de descarga da água.
- Recolher o óleo num recipiente colector.

Eliminar o óleo residual sem prejudicar o meio ambiente ou entregá-lo num centro de recolha de óleo residual devidamente autorizado.

- Enroscar o parafuso de descarga da água.
- Encher o novo óleo lentamente até à marca "MAX", situada no depósito do óleo.

Aviso: Tenha cuidado para que as bolhas de ar possam sair.

Para saber qual o tipo de óleo e o volume de enchimento, consulte os dados técnicos.

Motor

Realizar os trabalhos de manutenção no motor conforme as instruções no manual de instruções do fabricante do motor.

Descalcificar o aparelho

No caso de depósitos nas tubagens, a resistência de fluxo aumenta, o que faz com que a carga sobre o motor fique demasiado forte.

⚠ **PERIGO**

Perigo de explosões por gases inflamáveis! Durante a descalcificação é proibido fumar. Providenciar uma boa ventilação.

⚠ **PERIGO**

Perigo de ferimentos por ácidos! Usar óculo e luvas de protecção.

■ Execução:

Para os trabalhos de descalcificação só podem ser utilizados solventes controlados por lei e munidos do símbolo de verificação.

- RM 100 (Nº de enc. 6.287-008) dissolve o calcário e ligações simples em calcário, bem como, resíduos de detergente.
- RM 101 (Nº de enc. 6.287-013) dissolve depósitos que não são dissolvidos com RM 100.
- Encher um recipiente de 20 litros com 15 l de água.
- Adicionar um litro de solvente.
- Ligar a mangueira de água directamente na cabeça da bomba e posicionar a extremidade livre no recipiente.
- Inserir a lança conectada, sem bocal, no recipiente.
- Pôr o motor em funcionamento, em conformidade com as instruções de serviço do fabricante.
- Abrir a pistola pulverizadora manual e não fechar durante o processo de descalcificação.
- Ajustar o regulador de temperatura na temperatura de operação de 40 °C.
- Deixar o aparelho trabalhar até ser atingida a temperatura de operação.
- Desligar o aparelho e deixar repousar durante cerca de 20 minutos. A pistola pulverizadora manual deve permanecer aberta.

→ Esvaziar de seguida o aparelho com a bomba.

Aviso: Para garantir uma protecção contra corrosão e para a neutralização de resíduos de ácidos aconselhamos que seja bombeada uma solução alcalina (p. ex. RM 81) sobre o recipiente do detergente, através de todo o aparelho.

Ajuda em caso de avarias

⚠ **PERIGO**

Perigo de ferimentos motivado pela activação inadvertida do aparelho. Interromper a alimentação do combustível, antes de iniciar os trabalhos no aparelho.

Perigo de queimaduras! Não tocar em silenciadores, cilindros ou alhetas de refrigeração muito quentes. Perigo de queimaduras.

A lâmpada de controlo do combustível brilha

- O tanque de combustível está vazio.
- Reencher.

Motor não funciona

Observar os avisos e indicações no manual de instruções do fabricante do motor!

- Tanque do combustível vazio.
- Reencher.
- Vela de ignição com sujidade.
Vela de ignição com sujidade.
- Limpar a vela de ignição ou substituí-la.
- Motor sem óleo.
- Controlar o nível de óleo do motor.
Encher óleo.

A máquina não gera pressão

- O bocal está ajustado em "CHEM"
- Ajustar o bocal em "Alta pressão".
- Bocal entupido/lavado
- Limpar / substituir o bocal.
- O coador na conexão de água está sujo.
- Limpar o coador.
- Limpar o coador do dispositivo de protecção contra a falta de água.
- Limpar o coador.
- Quantidade de abastecimento de água demasiado baixa

- Controlar quantidade de água de alimentação (veja Dados Técnicos).
- Depósito de detergente está vazio.
- Reabastecer o tanque do detergente ou ajustar a válvula de dosagem em "0".
- Válvula de dosagem do detergente com fuga.
- Controlar a válvula de dosagem.
- Válvula de segurança desajustada.
- Ajustar a válvula de segurança (serviço de assistência técnica).
- Fuga na válvula de segurança.
- Substituir a válvula de segurança ou o vedante (serviço de assistência técnica).
- Válvula de descarga com defeito
- Substituir a válvula de descarga (serviço de assistência técnica).
- Ar no sistema

Eliminar o ar da bomba:

- Colocar a válvula doseadora do detergente em "0".
- Abrir a admissão de água.
- Pôr o motor em funcionamento, em conformidade com as instruções de serviço do fabricante.
- Para purgar o ar do aparelho, desenroscar o bocal e deixar o aparelho funcionar até que a água saia isenta de bolhas de ar.
- Desligar o aparelho e voltar a apertar o bocal.

Jacto de água irregular

- Bocal entupido.
- Limpar bocal.
- Válvula de segurança desajustada.
- Ajustar a válvula de segurança (serviço de assistência técnica).

A máquina não aspira detergente

- O bocal está ajustado em "alta pressão"
- Regular o bocal em "CHEM".
- Mangueira de aspiração de detergente com filtro tem fugas ou está entupida
- Limpar / verificar a mangueira de aspiração de detergente com filtro.

O óleo na bomba de alta pressão tem um aspecto leitoso

- Vedante com defeito.
- Contactar o serviço de assistência técnica.

O queimador não acende

- Limitador da temperatura disparou novamente
- Requerer o controlo do aparelho por parte da assistência técnica.
- O tanque de combustível está vazio.
- Reencher.
- Falta de água
- Verificar a conexão de água, verificar condutores de alimentação, limpar o dispositivo de protecção contra falta de água.
- Bomba do combustível com defeito
- Substituir a bomba do combustível (serviço de assistência técnica).
- O filtro de combustível está sujo
- Substituir o filtro de combustível.
- Não há faísca de ignição
- Se, durante o funcionamento, não se ver faíscas de ignição pelo visor de inspecção, mande examinar a máquina pelo serviço de assistência técnica.
- Pulverização irregular do combustível no bocal (injector) do queimador
- Limpar filtro do combustível.

O dispositivo de protecção contra a falta de água não liga - nenhuma chama

- Admissão de água fechada.
- Abrir a admissão de água.
- Quantidade de abastecimento de água demasiado baixa
- Aumentar o volume de entrada de água.
- Filtro entupido no dispositivo de protecção contra a falta de água.
- Limpar o coador no dispositivo de protecção contra a falta de água.
- Válvulas na bomba de alta pressão com fuga ou com sujidade.
- Contactar o serviço de assistência técnica.

Serviço de assistência técnica

Quando o defeito não puder ser consertado, a máquina deverá ser verificada pelo serviço de assistência técnica.

Garantia

Em cada país são válidas as condições de garantia estabelecidas pela nossa sociedade distribuidora. Durante o período de garantia, consertamos a título gratuito, eventuais avarias, pressuposto que se trate de defeitos de material ou de fabricação.

Acessórios e peças sobressalentes

- Só devem ser utilizados acessórios e peças de reposição autorizados pelo fabricante do aparelho. Acessórios e Peças de Reposição Originais - fornecem a garantia para que o aparelho possa ser operado em segurança e isento de falhas.
- No final das instruções de Serviço encontra-se uma lista das peças de substituição mais necessárias.
- Para mais informações sobre peças sobressalentes, consulte na página www.kaercher.com o ponto dos serviços.

Declaração de conformidade CE

Declaramos que a máquina a seguir designada corresponde às exigências de segurança e de saúde básicas estabelecidas nas Directivas CE por quanto concerne à sua concepção e ao tipo de construção assim como na versão lançada no mercado. Se houver qualquer modificação na máquina sem o nosso consentimento prévio, a presente declaração perderá a validade.

Produto: Lavadora de alta pressão

Tipo: 1.210-xxx

Respectivas Directrizes da CE

2006/42/CE (+2009/127/CE)

2000/14/CE

2004/108/CE

Normas harmonizadas aplicadas

EN 55012: 2007 + A1: 2009

EN 60335-1

EN 60335-2-79

Processo aplicado de avaliação de conformidade

2000/14/CE: Anexo V

Nível de potência acústica dB(A)

Medido: 102

Garantido: 104

5.957-554

Os abaixo assinados têm procuração para agirem e representarem a gerência.



H. Jenner
CEO



S. Reiser
Head of Approbation

Responsável pela documentação:

S. Reiser

Alfred Kärcher GmbH & Co. KG

Alfred-Kärcher-Str. 28 - 40

71364 Winnenden (Germany)

Tel.: +49 7195 14-0

Fax: +49 7195 14-2212

Winnenden, 2016/01/01

Dados técnicos

		HDS 801 B
Tipo de protecção	--	IPX5
Motor		
Motor a gasolina Honda	--	GX 160, 1 cilindro, 4 tempos
Potência nominal a 3600 1/min	kW (CV)	4 (5,5)
Rotações de serviço	1/min	3300
Ligação de água		
Temperatura de admissão (máx.)	°C	30
Quantidade de admissão (mín.)	l/h (l/min)	750 (12,5)
Pressão de admissão (máx.)	MPa (bar)	0,6 (6)
Comprimento da mangueira de admissão da água	m	7,5
Diâmetro da mangueira de admissão da água (mín.)	Polegada	3/4
Máx. altura de aspiração dum recipiente aberto (20 °C).	m	1
Dados relativos à potência		
Vazão, água	l/h (l/min)	600 (10)
Pressão de serviço da água (com bocal padrão)	MPa (bar)	14,5 (145)
Máx. pressão de serviço admissível (válvula de segurança)	MPa (bar)	20 (200)
Temperatura máx. de serviço da água quente	°C	98
Aspiração de detergente	l/h (l/min)	0-45 (0-0,75)
Potência do queimador	kW	43
Consumo máximo do óleo combustível	kg/h	3,7
Força de recuo (máx.) da pistola manual	N	28
Tamanho do bocal	--	038
Valores obtidos segundo EN 60335-2-79		
Emissão de ruído		
Nível de pressão acústica L_{pA}	dB(A)	87
Insegurança K_{pA}	dB(A)	2
Nível de potência acústica L_{WA} + Insegurança K_{WA}	dB(A)	104
Valor de vibração mão/braço		
Pistola pulverizadora manual	m/s ²	2,2
Lança	m/s ²	2,0
Insegurança K	m/s ²	1,0
Produtos de consumo		
Volume do depósito de combustível	l	3,6
Combustível	--	Gasolina, sem chumbo *
Conteúdo do depósito do combustível	l	21
Combustível (queimador)	--	Óleo combustível extra leve ou gasóleo
Quantidade de óleo da bomba	l	0,3
Tipo de óleo - bomba	Óleo do motor 15W40	N.º de encomenda: 6.288-050.0
* Aparelho compatível com combustível E10		
Medidas e pesos		
Comprimento x Largura x Altura	mm	1168 x 862 x 767
Peso de funcionamento típico	kg	111,3



Læs original brugsanvisning inden første brug, følg anvisningerne og opbevar vejledningen til senere efterlæsning eller til den næste ejer.

- Inden første ibrugtagelse skal betjeningsvejledningen og sikkerhedshenvisningerne nr. 5.951-949.0 læses!
- Ved transportskader skal forhandleren informeres omgående.
- Kontroller emballagens indhold.

Indholdsfortegnelse

Miljøbeskyttelse	DA	1
Faregrader	DA	1
Maskinelementer.	DA	1
Symboler på maskinen	DA	2
Bestemmelsesmæssig anvendelse	DA	2
Sikkerhedsanvisninger	DA	3
Sikkerhedsanordninger	DA	3
Ibrugtagning	DA	4
Betjening	DA	5
Opbevaring	DA	7
Transport.	DA	7
Pleje og vedligeholdelse	DA	7
Hjælp ved fejl	DA	8
Garanti	DA	9
Tilbehør og reservedele	DA	9
EU-overensstemmelses-erklæring	DA	10
Tekniske data	DA	11

Miljøbeskyttelse



Emballagen kan genbruges. Smid ikke emballagen ud sammen med det almindelige husholdningsaffald, men aflever den til genbrug.



Udtjente apparater indeholder værdifulde materialer, der kan og bør afleveres til genbrug. Batterier, olie og lignende stoffer er ødelæggende for miljøet. Aflever derfor udtjente apparater på en genbrugsstation eller lignende.

Motorolie, fyringsolie, diesel og benzin må ikke nå ind i miljøet. Beskyt jorden og sørg for en miljørigtig bortskaffe af affaldsolie.

Henvisninger til indholdsstoffer (REACH)

Aktuelle oplysninger til indholdsstoffer finder du på:

www.kaercher.com/REACH

Faregrader

△ FARE

Henviser til en umiddelbar fare, der fører til alvorlige kvæstelser eller til døden

△ ADVARSEL

Henviser til en mulig farlig situation, der kan føre til alvorlige kvæstelser eller til døden.

△ FORSIGTIG

Henviser til en mulig farlig situation, der kan føre til lette personskader.

BEMÆRK

Henviser til en mulig farlig situation, der kan føre til materiel skade.

Maskinelementer

se bindet

- 1 Højtryksdyse
- 2 Strålerør
- 3 Pistolgreb med låsetap
- 4 Håndtag
- 5 Dyseopbevaring
- 6 Driftstimetæller *
- 7 Styringshjul med stopbremse
- 8 Typeskilt
- 9 Gennemstrømningsvandvarmer
- 10 Brændstofpumpe
- 11 Brænderblæser
- 12 Indretning til håndtænding
- 13 Benzintank
- 14 Doseringsventil rensmiddel
- 15 Afdækning el-skab
- 16 Brændstoftank
- 17 Tørkøringssikringen
- 18 Sikkerhedsventil
- 19 Trykkontakt
- 20 Termoventil
- 21 Rensmiddelbeholder *
- 22 Oliebeholder på pumpen
- 23 Højtrykspumpe
- 24 Sikring

- 25 Termostat
- 26 Vandtilslutning med si
- 27 Højtryksslange
- 28 Højtrykstilslutning
- 29 Støtte til kranbælæsning *
- * Ekstraudstyr

Symboler på maskinen



Højtryksstråler kan være farlige, hvis de ikke anvendes korrekt.

Strålen må ikke rettes mod personer, dyr, tændt elektrisk udstyr eller mod højtryksrensere.

Ifølge de gældende love, må maskinen aldrig anvendes på drikkevandsnettet uden en systemseparator. Sørg for, at tilslutningen på husets vandanlæg, som højtryksrensere sættes til, er udstyret med en systemseparator iht. EN 12729 type BA.

Vand, som strømmer igennem en systemseparator, kan ikke drikkes.

⚠ FORSIGTIG

Tilslut aldrig en systemadskiller direkte til maskinen, men til drikkevandsforsyningen.



Forgiftningsfare! Røggas må ikke indåndes.



Skoldningsfare på grund af varme anlægskomponenter!

Bestemmelsesmæssig anvendelse

Bemærk: Gælder kun for Tyskland: Maskinen er kun beregnet til mobilt (ikke stationær) drift.

Maskinen anvendes specielt de steder, hvor en el-tilslutning ikke står til rådighed og der skal arbejdes med varmt vand.

Rensning af: Maskiner, køretøjer, bygninger, værktøj, facader, terrasser, haveredskaber, etc.

- Til rensning af facader, terrasser, haveredskaber etc. brug kun højtryksstrålen uden rensmiddel.

- Til hårdnakket tilsmudsning anbefaler vi snavsfræseren som ekstra tilbehør.

⚠ FARE

Fysisk risiko! Ved brug på tankstationer eller andre risikoområder skal der tages hensyn til de tilsvarende sikkerhedsregler.

Sørg venligst for at olieholdigt spildevand ikke når ind i jorden, vandet eller kanalisationen. Motorvask og undervognsvask bør derfor kun gennemføres på velegnede steder som har en olieudskiller.

Krav til vandets kvalitet:

BEMÆRK

Der må kun bruges rent vand som højtryksmedium. Tilsmudsninger fører til for tidligt slid eller aflejringer.

Hvis der anvendes recyclingvand, må følgende grænseværdier ikke overskrides.

ph-værdi	6,5...9,5
elektrisk ledningsevne*	Ledningsevne ferskvand +1200 µS/cm
afskedelige stoffer **	< 0,5 mg/l
stoffer som kan filtreres ud ***	< 50 mg/l
Kulbrinter	< 20 mg/l
Klorid	< 300 mg/l
Sulfat	< 240 mg/l
Calcium	< 200 mg/l
Total hårdhed	< 28 °dH < 50 °TH < 500 ppm (mg CaCO ₃ /l)
Jern	< 0,5 mg/l
Mangan	< 0,05 mg/l
Kobber	< 2 mg/l
Aktivklor	< 0,3 mg/l
fri for dårlige lugter	
* Maks. ialt 2000 µS/cm	
** Prøvevolumen 1 l, aflejringstid 30 min	
*** ingen slibende stoffer	

Sikkerhedsanvisninger

△ FARE

- Brug højtryksrenseren ikke hvis benzin blev spildt. Bring maskinen til et andet sted for at undgå enhver form for gnistdannelse.
- Benzin må ikke opbevares, spildes eller bruges i nærhed af ild eller apparater som ovne, varmekedler, vandvarmer osv., som har en spildes, eller bruges som danner et tændingsblus eller gnist.
- Genstande og materialer som er let brændbar skal holdes fjernt fra støddæmperen (mindst 2 m).
- Motoren må ikke drives uden støddæmper og støddæmperen skal kontrolleres regelmæssigt, renses og evt. udskiftes.
- Motoren må ikke bruges i skove eller arealer der er overgroet med buske eller græs uden at udstødningsrøret er forsynet med en gnistfanger.
- Med undtagelse af indstillingsarbejder, må motoren ikke køre med fjernet luftfilter og uden dæksel over indsugningsstuds.
- Der må ikke gennemføres justeringer på reguleringsfjedre, reguleringsstænger eller andre dele som kan forårsage en forhøjelse af motorens omdrejningstal.
- Forbrændingsfare! Rør ikke ved varme støddæmper, cylinder eller køleribben.
- Hold hænder og føder fjernt fra dele som bevæger sig eller roterer.
- Forgiftningsfare! Maskinen må ikke bruges i lukkede rum.

Generelle sikkerhedsanvisninger

- De pågældende nationale love til væskestrålere skal overholdes.
- De pågældende nationale love til forebyggelse imod ulykkestilfælde skal overholdes. Væskestrålere skal kontrolleres regelmæssigt og resultaterne fra kontrollen skal skriftligt dokumenteres.
- Maskinens opvarmningsindretning er et fyringsanlæg. Fyringsanlæg skal kontrolleres regelmæssigt iht. de pågældende nationale love.

Højtryksslange

△ FARE

Fysisk Risiko!

- Der bør kun bruges originale højtryksslanger.
- Højtryksslangen og sprøjteindretningen skal være egnet til den maksimale driftstryk som angives i de tekniske data.
- Undgå kontakt med kemikalier.
- Kontroller højtryksslangen dagligt. Knækkede slanger må ikke længere bruges.
Hvis det øverste trådlag er synligt, må højtryksslangen ikke længere bruges.
- Brug ingen højtryksslanger med beskadiget gevind.
- Højtryksslangen lægges således ned, at den ikke kan køres over.
- Brug ingen højtryksslange som blev kørt over, knækket eller udsat for stød, selvom skader ikke er synligt.
- Opbevar højtryksslangen således, at der ikke kan opstå mekaniske belastninger.

Sikkerhedsanordninger

Sikkerhedsanordningerne tjener brugerens beskyttelse og må ikke sættes ud af drift eller ignoreres i deres funktion.

Tørkøringssikringen

Tørkøringssikringen forhindrer at brænderen overophedes ved vandmangel. Brænderen starter først ved tilstrækkelig tilførsel af vand.

Overstrømningsventil

- Hvis håndsprøjtepistolen er lukket, åbner overstrømningsventilen sig og højtrykspumpen leder vandet tilbage til pumpens sugeside. Derved forhindres at den tilladelige arbejdsdruk overskrides.
- Af fabrik er overstrømningsventilen indstillet og plomberet. Indstilling foretages udelukkende fra kundeservice.

Sikkerhedsventil

- Sikkerhedsventilen åbner sig hvis overstrømningsventilen er defekt.
- Af fabrik er sikkerhedsventilen indstillet og plomberet. Indstilling foretages udelukkende fra kundeservice.

Termoventilen på pumpen

Termoventilen åbnes hvis den maksimalt tilladte vandtemperatur overskrides og leder der varme vand ud.

Trykkontakt

Trykafbryderen afbryder brænderen hvis den minimale arbejdstryk ubderskrides og kobler brænderen ind igen, hvis den overskrides.

Ibrugtagning

⚠ ADVARSEL

Fysisk Risiko! Maskinen, tilførselsledninger, højtryksslange og tilslutninger skal være i udmærket tilstand. Hvis maskinen ikke er i en fejlfri tilstand, må den ikke benyttes.

Kontroller oliens påfyldningsstand på højtrykspumpens

BEMÆRK

Hvis olien er mælkeagtig bør du omgående informere Kärcher kundeservice.

- Inden første drift, skal toppen af oliebeholderens dæksel på vandpumpen klippes af.
- Kontroller oliestanden i oliebeholderen. Tag maskinen ikke i brug hvis påfyldningsstanden er under „MIN“.
- Ved behov skal olie påfyldes (se tekniske data).

Motor

Vær opmærksom på afsnittet "Sikkerhedsanvisninger"!

- Før ibrugtagningen skal motorproducentens betjeningsvejledning læses og der skal især holdes øje med sikkerhedshenvisningerne.
- Kontroller motorens oliestand.

Tag maskinen ikke i brug hvis påfyldningsstanden er under „MIN“.

- Fyld forsigtigt olie på, såfremt det er nødvendigt.
 - Tanken skal påfyldes med blyfrit benzin.
- Brug ingen 2-takt blanding.

Påfyldte brændstof

⚠ FARE

Eksplodingsrisiko! Der må kun påfyldes diesel eller let fyringsolie. Der må ikke anvendes uegnede brændstoffer som f.eks. benzin.

BEMÆRK

Fare for beskadigelse af brændstofpumpen på grund af tørkørsel. Brændstofftanken skal også være påfyldt ved koldt vandsdrift.

- Påfyld brændstof.
- tanklåg skal lukkes.
- Spildt brændstof skal fjernes.

Monter håndsprøjtepipistolen

- Montere dysen på strålerøret (markeringer på positioneringsringen oppe).
- Forbind sprøjtepipistolen med strålerøret.
- Monter højtryksslangen på maskinens højtrykstilslutning.

Montere reserve-højtryksslangen

Figur A-C

- Håndsprøjtepipistolens sikringsklemme løftes ud med en skruetrækker (fig. A).
- Sæt håndsprøjtepipistolen på hovedet og sæt højtryksslangens endestykke ind til den støder på. Sørg for, at den løse skive for enden af slangen falder helt ned (fig. B).
- Tryk sikringsklemmen igen ind i håndsprøjtepipistolen. Hvis monteringen er korrekt, kan slangen maksimalt trækkes 1 mm ud. Ellers er skiven ikke monteret korrekt (fig. C).

Vandtilslutning

- Tilslutningsværdier, se venligst tekniske data.
 - ➔ Tilslut til tilbsslangen (min. længde 7,5 m, min. diameter 3/4 ") på maskinens vandtilslutning og på vandtilløbet (f.eks. vandhanen).
 - ➔ Åbn for vandtilløbet.
- Bemærk:** Tilførselslangen leveres ikke med.

Indsug vand fra beholderen

- Denne højtryksrenser er med det rigtige tilbehør egnet til opugning af overfladevand, f.eks. fra regntønder eller bassiner.
- Opsugningshøjde maks. 1m.

⚠ FARE

Du må aldrig indsuge vand fra en drikkevandsbeholder. Du må aldrig indsuge væsker, der indeholder løsningsmidler som lakforynder, benzin, olie eller vand, der ikke er filtret. Maskinens tætninger er ikke opløsningsmiddelbestandig. Sprøjtetågen er yderst brandfarlig, eksplosiv og giftig.

- ➔ Tilslut sugeslangen (mindst 3/4" diameter) med filter (tilbehør) til vandtilslutningen.
- ➔ SM-doseringsventilen stilles til "0".

Betjening

⚠ FARE

Eksplosionsrisiko!

Brændbare væsker må ikke sprøjtes.

⚠ FARE

- Stil maskinen på en fast bund.
- Højtryksrenseren må ikke anvendes af børn. (fare for ulykkestilfælde igennem uhensigtsmæssig brug).
- Højtryksstrålen producerer ved brug af maskinen et højt støjniveau. Fare for høreskader. Ved arbejdet med maskinen skal der bruges en velegnet hørevern.
- Vandstrålen, som kommer ud af højtryksdysen, forårsager en tilbageskud på pistolen. Et afvinklet strålerør kan yderligere forårsage et omdrejningsmoment. Hold derfor godt fast i strålerøret og pistolen.



- Ret vandstrålen aldrig imod personer, dyr, maskinen selv eller el-komponenter.
- Bildæk/bildækventiler må kun renses med en mindste sprøjteafstand på 30 cm. Ellers kan bildækket eller ventilen beskadiges igennem højtryksstrålen. Det første tegn på en skade er hvis dækket skifter farve. Bildæk med skader er en farekilde.
- Asbestholdige og andre materialer, som indeholder stoffer der er farlige for helbredet, må ikke sprøjtes.
- Til beskyttelse af operatøren skal der bruges velegnede beskyttelsesdragter.
- Hold altid øje med at forskruingerne på tilslutningsslangerne er stramt.
- Håndsprøjtetestens arm må ikke komme i klemme under driften.

Rensning

- ➔ Tryk/temperatur og rensningsmiddelkoncentrationen indstilles tilsvarende til den overflade du ønsker at rense.

Trefolddysse

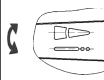
- ➔ Luk håndsprøjtetesten.
- ➔ Drej dysens hus indtil det ønskede symbol stemmer overens med markeringen:

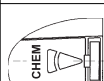
	Højtryks-fladstråle (25°) til store tilsmudsede arealer
	Højtryks-rundstråle (0°) til særlig hårdnakkede tilsmudsninger
	Lavtryk-fladstråle (CHEM) til drift med rensningsmiddel eller rensning med lav tryk

Vælg rund- og fladstråle igennem bevægelsesfri omstilling:

- ➔ Luk håndsprøjtetesten.
- ➔ Strålerøret, som er orienteret ca. 45° nedad, drejes til højre eller venstre.

Bemærk: For at forhindre skader på grund af en for høj tryk, bør højtryksstrålen altid først rettes imod genstanden fra en lang afstand.

Tænd for maskinen

- Åbn for vandtilløbet.
- Indstil temperaturomstilleren til betjening med koldt/varmt vand.
- Start motoren med åbnet håndsprøjte-pistol svarende til motorproducentens driftsvejledning.

Bemærk:

For at lette opstarten kan strålerøret eller dysen fjernes.

- Brug Håndsprøjtepestolens arm.

Betjening med koldt vand

- Sæt temperaturomstilleren til stilling "Brænder slukt".

Betjening med varmt vand

⚠ FARE

Skoldningsrisiko!

- Omstilleren indstilles til den ønskede temperatur. Brænderen tændes.

Drift med rengøringsmiddel

BEMÆRK

Uegnet rensmiddel kan føre til skader på maskinen og på objektet som skal renses.

- For at beskytte miljøet bør du være sparsommeligt med renseddelen.
- Følg de anvisninger, der er vedlagt rengøringsmidlerne.
- Der må kun bruges renseddelen som er godkendt af maskinens producent.
- Kärcher-renseddelen garanterer for et uforstyrret arbejde. Søg venligst om råd og bestil vores katalog eller informationsblade til renseddelen.
- Før RM-sugeslangen ned i en beholder med renseddelen.
- Stil dysen på "CHEM".
- RM-doseringsventilen stilles til den ønskede koncentration.

Anbefalet rensemetode

- Løse smuds:
Rensmiddel sprøjtes sparsommeligt på og indvirker 1...5 minutter, men må ikke tørre.
- Fjern snavs:
Vask det løsnede snavs af med højtryksstrålen.

Efter brug med rensmiddel

- SM-doseringsventilen stilles til "0".
- Spol maskinen med åbnet håndsprøjte-pistol for mindst et minut.

Afbrydelse af driften

- Slip pistolgrebets håndtag.

Bemærk: Hvis man giver slip for håndsprøjtepestolens arm, kører motoren videre med tomgangsomedrejningstal. Derved cirkulerer vandet inden i pumpen og opvarmes. Hvis cylinderhovedet på pumpen har opnået den maksimalt tilladte temperatur (80 °C), åbner termostaten på pumpen og bortleder det varme vand.

Ved drift med trykvand ud af vandledningsnettet kan nedkølingen fremskyndes.

- Træk håndsprøjtepestolens arm for ca. 2 - 3 minutter så at gennemstrømmende vand kan nedkøle cylinderhovedet.

Efter brug med rensmiddel

- SM-doseringsventilen stilles til "0".
- Spol maskinen med åbnet håndsprøjte-pistol for mindst et minut.

Sluk for maskinen

⚠ FARE

Skoldningsrisiko på grund af varmt vand!

Efter brug med varmt vand skal maskinen køles ned idet den bruges med koldt vand og åbn pistol for mindst to minutter.

Efter drift med saltholdigt vand (havvand) skal maskinen spoles med ferskvand i mindst 2-3 minutter med åbnet håndsprøjte-pistol.

BEMÆRK

Motoren må aldrig afbrydes under fuld last og med åbnet håndsprøjte-pistol.

- Sæt temperaturomstilleren til stilling "Brænder slukt".
- Maskinen skal mindst skylles 30 sekunder med klart vand.
- Slip pistolgrebets håndtag.
Motoren reguleres til tomgang.
- Sæt nøglekontakten på motoren på „OFF“.
- Luk brændstoffhanen.

- Luk vandtilførslen.
- Betjen sprøjtepipstolen indtil maskinen er fri for tryk.
- Håndsprøjtepipstolen skal sikres med sikringskærven imod tilfældig åbning.
- Skru vantilløbsslangen fra maskinen.

Frostbeskyttelse

BEMÆRK

Risiko for beskadigelse! Frosnet vand i maskinen kan ødelægge maskinens parter.

- Renseren skal opbevares i et frostfrit rum om vinteren. Ved længere driftspauser anbefales det at pumpe frostbeskyttelsesmiddel igennem maskinen.

Opbevaring

△ FORSIGTIG

Fare for person- og materialeskader! Hold øje med maskinens vægt ved opbevaring.

Transport

△ FORSIGTIG

Fare for person- og materialeskader! Hold øje med maskinens vægt ved transporten.

- Løsn stopbremsen.
- Skub maskinen.
- Ved transport i biler skal renseren fastspændes i.h.t. gældende love.

Pløje og vedligeholdelse

De kan aftale en regelmæssig sikkerhedsinspektion med deres forhandler eller aftale en vedligeholdelseskontrakt. Søg rådgivning.

△ FARE

Fare for personskader på grund af en utilsigtet start af maskinen. Før arbejder på maskinen skal brændstoffølslen afbrydes.

Forbrændingsfare! Rør ikke ved varme støddæmper, cylinder eller køleribben.

Vedligeholdelsesintervaller

En gang om ugen

- Rens vandtilslutningens filter.
- Kontroller oliens påfyldningsstand på højtrykspumpen.

BEMÆRK

Hvis olien er mælkeagtig bør du omgående informere Kärcher kundeservice.

Halvårlig

- Gennemstrømningsvandvarmer: Afmonter brænderindsatsen, rens brænder og tændingselektroden, kontroller elektrodernes afstand, juster evt. eller udskift tændingselektroderne.

Halvårligt eller efter behov

- Tøm og rens brændstoffranken.
- Rens filteret foran brændstofpumpen og brændstoffdysen.
- Afsvoil og fjern sod fra varmeslangen.
- Udskift højtrykspumpens olie.

Hver 500. driftstime, mindst en gang om året

- Lad kundeservice gennemføre vedligeholdelsen.

Vedligeholdelsesarbejder

Rens filteret i vandtilslutningen

- Fjern filteret.
- Sivet renses med vand og genindsættes.

Højtrykspumpe

Udskift olien.

- En opsamlingsbeholder til ca. 1 liter olie skal stå til disposition.
- Skru oliefortledningssskruen ud.
- Tøm olien i opsamlingsbeholderen.

Olieaffald bør bortskaffes miljørigtigt eller bringes til en modtagelsesfacilitet.

- Skru oliefortledningssskruen fast.
- Nytt olie påfyldes langsomt til „MAX“ markeringen på oliebeholderen.

Bemærk: Luftblærer skal være i stand til at undslippe.

Olietype og påfyldningsmængde, se tekniske data.

Motor

Service på motoren skal gennemføres ifølge vejledningen i producentens betjeningsvejledning.

Afkalke maskinen

Ved aflejring i rørledningerne stiger gennemstrømningsmodstanden og belastningen for motoren bliver for stort.

⚠ **FARE**

Eksplodingsfare på grund af brændbare gas! Rygning er forbudt ved afkalkningen. Sørg for god ventilation.

⚠ **FARE**

Ætsningsfare på grund af syre! Brug beskyttelsesbriller og handsker.

■ Gennemførelse:

Efter loven må der kun bruges kedelstenfjerner til afkalkning som har et kontrolmærke.

- RM 100 (bestillingsnr. 6.287-008) løsner kedelsten og enkelte forbindelser af kalksten og vaskemiddelrester.
- RM 101 (bestillingsnr. 6.287-013) løsner aflejring som ikke kan løsnes med RM 100.
- Fyld en 20-liter-beholder med 15 l vand.
- Tilsæt en liter kedelstenfjerner.
- Tilslut vandslangen direkte på pumpehovedet og hæng det andet endestykke ind i beholderen.
- Sæt det tilsluttede strålerør uden dyse ind i beholderen.
- Start motoren svarende til motorproducentens betjeningsvejledning.
- Åbn håndsprøjtetipstolen og hold den åben under afkalkningen.
- Sæt temperaturomstilleren på en arbejdstemperatur på 40 °C.
- Maskinen skal køre indtil arbejdstemperaturen opnås.
- Afbryd maskinen og lad den stå for 20 minutter. Håndsprøjtetipstolen skal forblive åben.
- Maskinen skal derefter pumpes tom.

Bemærk: Til beskyttelse imod korrosion og til neutralisering af syreresterne anbefaler vi derefter, at pumpe en alkalisk løsning (f.eks. RM 81) vis rensmiddelbeholderen igennem maskinen.

Hjælp ved fejl

⚠ **FARE**

Fare for personskader på grund af en utilsigtet start af maskinen. Før arbejder på maskinen skal brændstofføforslen afbrydes.

Forbrændingsfare! Rør ikke ved varme støddæmper, cylinder eller køleribben.

Kontrollampe brændstof lyser

- Brændstofføtank er tom
- Fyldes op

Motor kører ikke

Hold øje med motorproducentens betjeningsvejledning!

- Brændstofføtank tomt.
- Fyldes op
- Tændingsrør tilsmudset.
- Tændingsrør defekt.
- Rengør eller udskift tændrør.
- Ingen olie i motoren.
- Kontroller motorens oliestand. Fyld olie på.

Maskinen opbygger ingen tryk

- Dysen er indstillet til "CHEM".
- Stil dysen til "Højtryk".
- Dysen tilstoppet/udvasket
- Rens/udskift dysen.
- Filteret i vandtilslutningen er tilsmudset
- Rens filteret.
- Siv foran tørkørselssikringen er tilsmudset.
- Rens filteret.
- Tilførselsmængden af vand er for lav.
- Kontroller tilførselsmængden (se tekniske data).
- Rensemiddeltanken er tomt.
- Påfyld rensmiddeltanken eller sæt doseringsventilen til "0".
- Doseringsventil "Rensemiddel" er utæt.
- Kontroller doseringsventilen.
- Sikkerhedsventil fordrejet.
- Juster sikkerhedsventilen (kundeservice).
- Sikkerhedsventil utæt.

- Erstat sikkerhedsventilen, hhv. tætningen (kundeservice).
 - Overløbsventilen defekt
 - Udskift overløbsventilen (kundeservice).
 - Luft i systemet
- Pumpen skal afluftes:
- SM-doseringsventilen stilles til "0".
 - Åbn for vandtilløbet.
 - Start motoren svarende til motorproducentens betjeningsvejledning.
 - Skru dysen fra maskinen til afluftning og lad maskinen køre så længe indtil vandet kommer ud uden blærer.
 - Sluk for maskinen og skru dysen på igen.

Vandstrålen uregelmæssigt

- Dyse tilstoppet.
- Rens dyserne.
- Sikkerhedsventil fordrejet.
- Juster sikkerhedsventilen (kundeservice).

Maskinen indsuger ingen rensmiddel

- Dysen er indstillet til "Højtryk".
- Stil dysen på "CHEM".
- RM-sugeslangen med filter utæt eller tilstoppet.
- Kontroller/rens RM-sugeslange med filter

Olien i højtrykspumpens mælkeagtig

- Tætning defekt.
- Kontakt kundeservice.

Brænderen tænder ikke

- Temperaturbegrænseren har udløst gentagende
- Kontrol af maskinen igennem kundeservice.
- Brændstoftank er tom
- Fyldes op
- Vandmangel
- Kontroller vandtilslutningen, kontroller tilførselsledningerne, rens tærkørings-sikringen.

- Brændstofpumpe defekt
- Udskift brændstofpumpen (kundeservice).
- Brændstoffilteret tilsmudset
- Udskift brændstoffilteret
- Ingen tændgnist
- Hvis du ikke kan se en tændgnist gennem skueglasset bør maskinen kontrolleres fra kundeservice.
- Ujævnlig brændstofforstøvning på brænderdysen
- Rens brændstoffilteret.

Tærkørings-sikringen tændes ikke - intet blus

- Vandtilførsel lukket.
- Åbn for vandtilløbet.
- Tilførselsmængden af vand er for lav.
- Forøge vandets tilførselsmængde.
- Siv i tærkørings-sikringen tilstoppet.
- Rens filteret i tærkørings-sikringen.
- Ventilene i højtrykspumpen utæt eller tilsmudset.
- Kontakt kundeservice.

Kundeservice

Hvis fejlen ikke kan fjernes skal maskinen kontrolleres fra kundeservice.

Garanti

I de enkelte lande gælder de af vore forhandlere fastlagte garantibetingelser. Eventuelle fejl på din maskine afhjælpes gratis inden for garantifristen, såfremt materiale- og produktionsfejl er skyld i disse fejl.

Tilbehør og reservedele

- Der må kun anvendes tilbehør og reservedele, der er godkendt af producenten. Originaltilbehør og -reservedele er en garanti for, at maskinen kan fungere sikkert og uden fejl.
- Et udvalg over de reservedele som bruges meget ofte finder De i slutningen af betjeningsvejledningen
- Yderligere informationen om reservedele finder De under www.kaercher.com i afsni "Service".

EU-overensstemmelses- erklæring

Hermed erklærer vi, at den nedenfor nævnte maskine i design og konstruktion og i den af os i handlen bragte udgave overholder de gældende grundlæggende sikkerheds- og sundhedskrav i EF-direktiverne. Ved ændringer af maskinen, der foretages uden forudgående aftale med os, mister denne erklæring sin gyldighed.

Produkt: Højtryksrensere
Type: 1.210-xxx

Gældende EF-direktiver

2006/42/EF (+2009/127/EF)
2000/14/EF
2004/108/EF

Anvendte harmoniserede standarder

EN 55012: 2007 + A1: 2009
EN 60335-1
EN 60335-2-79

Anvendte overensstemmelsesvurderingsprocedurer

2000/14/EF: Bilag V

Lydeffektniveau dB(A)

Målt: 102
Garanteret: 104

5.957-554

Undertegnede agerer på vegne af og med fuldmagt fra ledelsen.



H. Jenner
CEO



S. Reiser
Head of Approbation

Dokumentationsbefuldmægtiget:
S. Reiser

Alfred Kärcher GmbH & Co. KG
Alfred-Kärcher-Str. 28 - 40
71364 Winnenden (Germany)
Tlf.: +49 7195 14-0
Fax: +49 7195 14-2212

Winnenden, 2016/01/01

Tekniske data

		HDS 801 B
Kapslingsklasse	--	IPX5
Motor		
Benzin-motor Honda	--	GX 160, 1 cylinder, 4-takt
Nominel ydelse ved 3600 1/min	kW (PS)	4 (5,5)
Drifts-omdrejningstal	1/min	3300
Vandtilslutning		
Forsyningstemperatur, maks.	°C	30
Forsyningmængde, min.	l/h (l/min)	750 (12,5)
Tilførselstryk, maks.	MPa (bar)	0,6 (6)
Længde tilførselsslange	m	7,5
Diameter tilførselsslange (min.)	Tommer	3/4
Max. sugehøjde ud fra åbn beholder (20 °C)	m	1
Ydelsesdata		
Kapacitet, vand	l/h (l/min)	600 (10)
Arbejdstryk vand (med standarddyse)	MPa (bar)	14,5 (145)
Maks. driftsovertryk (sikkerhedsventil)	MPa (bar)	20 (200)
Max. arbejdsdruk varmt vand	°C	98
Indsugning rensmiddel	l/h (l/min)	0-45 (0-0,75)
Brænderkapacitet	kW	43
Maksmalt fyringsolieforbrug	kg/h	3,7
Sprøjtpestolens tilbagestøds kraft max.	N	28
Mundstykketørrelse	--	038
Oplyste værdier ifølge EN 60335-2-79		
Støjemission		
Lydtryksniveau L_{pA}	dB(A)	87
Usikkerhed K_{pA}	dB(A)	2
Lydeffektniveau L_{WA} + usikkerhed K_{WA}	dB(A)	104
Hånd-arm vibrationsværdi		
Håndsprøjtpestol	m/s ²	2,2
Strålerør	m/s ²	2,0
Usikkerhed K	m/s ²	1,0
Driftsstoffer		
Brændstoftankens indhold	l	3,6
Benzin	--	Benzin, blyfri *
Indhold brændstofbeholder	l	21
Brændstof (brænder)	--	Fyringsolie EL eller diesel
Oliemængde - pumpe	l	0,3
Oliesort - pumpe	Motorolie 15W40	Bestillingsnr. 6.288-050.0
* Maskinen er egnet for brændstof E10		
Mål og vægt		
Længde x bredde x højde	mm	1168 x 862 x 767
Typisk driftsvægt	kg	111,3



Før første gangs bruk av apparatet, les denne originale bruksanvisningen, følg den og oppbevar den for senere bruk eller for overlevering til neste eier.

- Det er tvingende nødvendig å lese sikkerhetsinstruksene nr. 5.951-949.0 før maskinen settes i drift!
- Informer straks forhandleren ved transportkader.
- Kontroller ved utpakking at ingen ting mangler.

Innholdsfortegnelse

Miljøvern	NO	1
Risikotrinn	NO	1
Maskinorganer	NO	1
Symboler på maskinen	NO	2
Forskriftsmessig bruk	NO	2
Sikkerhetsanvisninger	NO	3
Sikkerhetsinnretninger	NO	3
Ta i bruk	NO	4
Betjening	NO	5
Lagring	NO	7
Transport	NO	7
Pleie og vedlikehold	NO	7
Feilretting	NO	8
Garanti	NO	9
Tilbehør og reservedeler	NO	9
EU-samsvarserklæring	NO	10
Tekniske data	NO	11

Miljøvern



Materialet i emballasjen kan resirkuleres. Ikke kast emballasjen i husholdningsavfallet, men lever den inn til resirkulering.



Gamle apparater inneholder verdifulle materialer som kan resirkuleres. Disse bør leveres inn til gjenvinning. Batterier, olje og lignende stoffer må ikke komme ut i miljøet. Gamle maskiner skal derfor avhendes i egnede innsamlingsystemer.

Vennligst ikke slipp ut motorolje, fyringsolje, diesel eller bensin i naturen. Beskytt jordsmonnet og deponer brukt olje på en miljøvennlig måte.

Anvisninger om innhold (REACH)

Aktuell informasjon om stoffene i innholdet finner du under:

www.kaercher.com/REACH

Risikotrinn

△ FARE

Anvisning om en umiddelbar truende fare som kan føre til store personskader eller til død.

△ ADVARSEL

Anvisning om en mulig farlig situasjon som kan føre til store personskader eller til død.

△ FORSIKTIG

Anvisning om en mulig farlig situasjon som kan føre til mindre personskader.

OBS

Anvisning om en mulig farlig situasjon som kan føre til materielle skader.

Maskinorganer

se omslagsside

- 1 Høytrykksdyse.
- 2 Strålerør
- 3 Håndsprøytepistol med sikringslås
- 4 Håndtak
- 5 Dyseholder
- 6 Driftstimeteller *
- 7 Styrerulle med holdebremse
- 8 Merkeplate
- 9 Gjennomløpsvarmer
- 10 Drivstoffpumpe
- 11 Brennerfifte
- 12 Innretning for manuell start
- 13 Drivstofftank
- 14 Doseringsventil rengjøringsmiddel
- 15 Deksel elektroskap
- 16 Drivstofftank
- 17 Lavvannssikring
- 18 Sikkerhetsventil
- 19 Trykkbryter
- 20 Termoventil
- 21 Beholder for rengjøringsmiddel *
- 22 Oljeholder på Pumpe
- 23 Høytrykkpumpe

- 24 Sikring
- 25 Temperaturregulator
- 26 Vanntilkobling med sugeinntak
- 27 Høytrykkslange
- 28 Høytrykksforsyning
- 29 Streber for kranlasting *
- * Ekstrautstyr

Symboler på maskinen



Høytrykkstråler kan være farlige ved feil bruk. Strålen må ikke rettes mot personer, dyr, elektrisk utstyr som er på, eller høytrykksvaskeren selv.

I henhold til gjeldende forskrifter skal maskinen aldri kobles til drikkevannsnettet uten systemskiller. Sørg for at tilkoblingen til husvannettet der høytrykksvaskeren brukes, er utstyrt med en systemskiller iht. EN 12729 type BA.

Vann som har passert gjennom en sn systemskiller regnes ikke som drikkbart vann.

⚠ FORSIKTIG

Systemskiller skal alltid kobles til vannforsyningen, ikke direkte på maskinen.



Forgiftningsfare! Ikke pust inn eksosen.



Forbrenningsfare fra varme overflater!

Forskriftsmessig bruk

Merk: Gjelder kun for Tyskalnd Apparatet er kun ment for mobilt bruk (ikke stasjonært).

Apparatet skal spesielt benyttes der det ikke er elektrisk tilkobling tilgjengelig og det må arbeides med varmt vann.

Rengjøring av: Maskiner, kjøretøyer, bygninger, verktøy, fasader, terrasser, hageutstyr, etc.

- Bruk kun høytrykksstråle uten rengjøringsmiddel til rengjøring av fasader, terrasser, hageredskaper etc.

- For hårdnakket smuss anbefales Rotojet-dyse, som er tilleggsutstyr.

⚠ FARE

Fare for personskade! Ved bruk på bensinstasjoner og andre farlige steder skal relevante sikkerhetsforskrifter følges.

Ikke la avløpsvann med oljeinnhold komme ned i jordsmonnet, vann eller avløpsystem. Motorvask og understellsvask skal derfor bare utføres på egnede steder med oljeavskiller.

Krav til vannkvalitet:

OBS

Som høytrykksmedium skal det bare brukes rent vann. Forurensninger fører til tidlig slitasje eller avleiringer i apparatet. Hvis det brukes resirkulert vann, må følgende grenseverdier ikke overskrides.

pH-verdi	6,5...9,5
elektrisk ledningsevne *	Ledningsevne ferskvann +1200 µS/cm
utfellingsbare stoffer **	< 0,5 mg/l
avfilterbare stoffer ***	< 50 mg/l
Hydrokarbonater	< 20 mg/l
Klorid	< 300 mg/l
Sulfat	< 240 mg/l
Kalsium	< 200 mg/l
Total hardhet	< 28 °dH < 50 °TH < 500 ppm (mg CaCO ₃ /l)
Jern	< 0,5 mg/l
Mangan	< 0,05 mg/l
Kopper	< 2 mg/l
Aktivt klor	< 0,3 mg/l
uten ubehagelig lukt	
* Maksimalt totalt 2000 µS/cm	
** Prøvevolum 1 l, utfellingstid 30 min	
*** ingen slipende stoffer	

Sikkerhetsanvisninger

△ FARE

- Høytrykksvaskeren må ikke settes i gang der det er sølt drivstoff. Flytt apparatet til et annet sted og unngå gnistdannelser.
- Drivstoff må ikke oppbevares, søles eller brukes i nærheten av åpen ild eller ovner, varmekjeler, varmtvannsvarmere etc., som har åpen flamme eller som kan danne gnister.
- Lettantennelige gjenstander og materialer må holdes på god avstand fra maskinens eksosanlegg (minst 2 m).
- Motoren må ikke brukes uten eksosanlegg, og dette må regelmessig kontrolleres, rengjøres og ved behov skiftes.
- Motoren må ikke tas i bruk i skog, buskas eller gressbevokste områder, uten at eksosanlegget er utstyrt med gnistfanger.
- Unntatt ved justeringsarbeider, må motoren ikke startes med demontert luftfilter eller uten deksel over innsugingsstussen.
- Det må ikke foretas justeringer på reguleringsfjærer, reguleringsstag eller andre komponenter, som kan bevirke et høyere motorturtall.
- Fare for brannskader! Kom aldri i berøring med eksosanlegg, sylindere eller kjøleribber.
- Stikk aldri hender og føtter inn mellom bevegelige deler.
- Forgiftningsfare! Må aldri brukes i lukkede rom.

Generelle sikkerhetsanvisninger

- Følg gjeldende lovpålagte nasjonale forskrifter for væskestrålemaskiner.
- Følg gjeldende lovpålagte nasjonale forskrifter om ulykkesforhindring. Væskestrålemaskinen må kontrolleres regelmessig og resultatene av kontrollen skal protokollføres.
- Varmeinnretningen på maskinen er et fyringsanlegg. Fyringsanlegg må kontrolleres regelmessig i ehnhold til de gjeldende nasjonale forskriftene.

Høytrykkslange

△ FARE

Fare for skade!

- Bruk bare originale høytrykksslanger.
- Høytrykksslangen og spruteinnretningen må være egnet for et maksimalt driftstrykk som angitt i Tekniske data.
- Unngå kontakt med kjemikalier.
- Kontroller høytrykksslangen daglig. Knekte slanger må ikke brukes lenger. Dersom høytrykksslangens ytre trådlag er synlig, må den ikke brukes mer.
- Ikke bruk høytrykksslanger med skadet gjengeparti.
- Legg høytrykksslangen slik at den ikke kan kjøres over.
- Høytrykksslanger med synlige skader, eller som er overkjørt, knekt, støtbelastet osv. må ikke brukes mer.
- Høytrykksslangen må oppbevares på en slik måte at det ikke kan oppstå mekaniske belastninger.

Sikkerhetsinnretninger

Sikkerhetsinnretninger er beregnet for å beskytte brukeren og må ikke settes ut av drift eller omgås.

Lavvannssikring

Lavvannssikringen forhindrer overoppheting av brenneren ved for lite vann. Brenneren settes bare i drift såfremt vannforsyningen er tilstrekkelig.

Overstrømsventil

- Når høytrykkspistolen stenges, åpner overstrømsventilen og høytrykkspumpen leder vannet tilbake til pumpens sugeside. Dermed forhindres at maskinens tillatte arbeidstrykk overskrides.
- Overstrømsventilen er innstilt og plombert fra fabrikk. Justering må kun foretas av kundeservice.

Sikkerhetsventil

- Sikkerhetsventilen vil åpne seg dersom overstrømningsventilen er defekt.
- Overstrømsventilen er innstilt og plomber fra fabrikken. Justering må kun foretas av kundeservice.

Termoventil på pumpe

Termoventilen åpnes når maksimal tillatt vanntemperatur overskrides og leder det varme vannet ut i det fri.

Trykkbryter

Trykkbryteren boler ut brenneren ved underskridelse av minimums arbeidstrykk, og inn igjen ved overskridelse.

Ta i bruk

⚠ **ADVARSEL**

Fare for skader! Apparat, tilførselsledning, høytrykksledning og tilkoblinger må være i feilfri tilstand. Apparat og tilbehør må ikke brukes dersom det ikke er i feilfri stand.

Kontroll av oljenivå på høytrykkspumpe

OBS

Dersom oljen er melkeaktig skal Kärcher kundeservice straks kontaktes.

- Skjær av spissen på lokket på vannpumpens oljebeholder før førstegangs igangsetting.
- Kontroller oljenivået i beholderen. Maskinen må ikke tas i bruk dersom oljenivået er under "MIN"-merket.
- Etterfyll olje ved behov (se Tekniske data).

Motor

Følg avsnittet "Sikkerhetsanvisninger"!

- Les motorprodusentens bruksanvisning før igangsetting, ta spesielt hensyn til sikkerhetsanvisningene.
- Kontroller motorens oljenivå. Maskinen må ikke tas i bruk dersom oljenivået er under "MIN"-merket.
- Etterfyll olje ved behov.
- Fyll drivstofftanken med blyfri bensin. Det må ikke brukes 2-taksbensin.

Fylle drivstoff

⚠ **FARE**

Ekspløsjonsfare! Fyll bare diesel eller lett fyringsolje. Uegnete drivstoff som f.eks. bensin skal ikke brukes.

OBS

Fare for skader på drivstoffpumpe ved tørrkjøring. Drivstofftanken må også være fylt ved kaldtvannsdriфт.

- Fylle drivstoff.
- Lukk tanklokket.
- Tørk av drivstoffsl.

Monter høytrykkspistol

- Monter dysen på strålerøret (markeringen på den ytre ringen skal stå opp).
- Koble strålerør til høytrykkspistolen.
- Montere høytrykkslange på apparatets høytrykkstilkobling.

Montreing reserve-høytrykkslange

Bilde A-C

- Vipp ut sikringsklemmen på høytrykkspistole med en skruterækker (figur A).
- Sett høytrykkspistolen på hodet og stikk inn høytrykkslangen til anslag. Pass på at den løse skiven på slangeenden faller helt ned (fig. B).
- Trykk inn sikringsklemmen i høytrykkspistolen igjen. Ved korrekt montering kan slangen trekkes ut maks. 1 mm. Ellers er skiven feil montert (fig. C).

Vanntilkobling

- For tilkoblingsverdier, se Tekniske data.
 - Koble tilløpslangen (minimum lengde 7,5 meter, minimum diameter 3/4") til vanntilkoblingen på apparatet og til vanntilførselen (f.eks. vannkran).
 - Åpne vannkranen.
- Merk:** Tilførselsslange er ikke del av leveringsomfang.

Suge ut vann fra beholderen

- Med det riktige tilbehøret kan høytrykksvaskeren pumpe opp overflatevann, f. eks. fra en regntank eller vanddam.
- Sugehøyde maks. 1 m.

⚠ **FARE**

Sug aldri vann fra en drikkevannsbeholder. Sug aldri løsemiddelholdige væsker så som lakkfortynner, bensin, olje eller ufiltrert vann. Pakingene i apparatet tåler ikke løsemidler. Sprøytetåken av løsemidler er meget lettantennelige, eksplosiv og giftig!

- ➔ Monter sugeslange (diameter minst 3/4") med filter (tilleggsutstyr) på vanntilkoblingen.
- ➔ Innstill rengjøringsmiddeldoseringsventilen på "0".

Betjening

⚠ **FARE**

Eksplisjonsfare!

Ikke sprut ut brennbare væsker.

⚠ **FARE**

- Plasser maskinen på et fast jevnt underlag.
- Høytrykksvaskeren må ikke brukes av barn. (Fare for skade ved feil bruk av maskinen.)
- Høytrykksstrålen ved bruk av maskinen medfører et høyt støynivå. Fare for hørselsskader. Ved arbeid med maskinen må det absolutt brukes egnet hørselsvern.
- Vannstrålen som kommer gjennom høytrykksdysen forårsaker et tilbake-slag i høytrykkspistolen. Et vinkelformet strålerør øker dreiemomentet. Hold derfor godt fast i høytrykkspistolen og strålerøret.
- Rett aldri høytrykksstrålen mot personer, dyr, selve maskinen eller elektriske komponenter.
- Bildekk/ventiler må kun rengjøres med en minsteavstand på 30cm. Hvis ikke kan dekk/ventiler skades av høytrykksstrålen. Første tegn på skade, er misfarging av dekk. Skadede dekk kan forårsake ulykker.

- Høytrykksvaskeren må ikke brukes på asbestholdige materialer og andre materialer som inneholder helsefarlige stoffer.
- Bruk egnede beskyttelsesklær som beskyttelse mot vannsprut.
- Pass alltid på at alle slangetilkoblinger er godt tilskrudd.
- Hendelen på håndsprøytetipstolen må ikke klemmes fast under bruk.

Rengjøring

- ➔ Trykk/temperatur og konsentrasjon av rengjøringsmiddel stilles inn med hensyn til flaten som skal rengjøres.

3-trinnsdysse

- ➔ Lukk høytrykkspistolen.
- ➔ Vri på dysehuset til ønsket symbol står overens med mearkeringen.

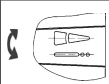
	Høytrykk flatstråle (25°) for rengjøring av store flater Høytrykk punktstråle (0°) for spesielt hardtsittende skitt
	Lavtrykk flatstråle (CHEM) for bruk av rengjøringsmiddel eller rengjøring med lavt trykk

Valg av punkt- eller flatstråle ved berøringsløs omsjaltning:

- ➔ Lukk høytrykkspistolen.
- ➔ Strålerøret rettet 45° nedover dreies til venstre eller høyre.

Merk: Til å begynne med må høytrykksstrålen rettes mot rengjøringsobjektet fra lengere avstand, for å unngå skader pga. for høyt trykk.

Slå apparatet på

- ➔ Åpne vannkranen.
- ➔ Temperaturregulator stilles til drift med kaldt/varmt vann.
- ➔ Start motoren med åpen håndsprøytetipstol iht. bruksanvisningen fra motorprodusenten.

Merknad:

For å forenkle oppstarten kan strålerøret eller dysen fjernes.

- Trykk inn spaken på håndsprøytepipstolen.

Drift med kaldt vann

- Temperaturregulator stilles til "Brenner av".

Drift med varmt vann

⚠ FARE

Forbrenningsfare!

- Temperaturregulator stilles inn på ønsket arbeidstemperatur. Brenneren kobles inn.

Bruk av rengjøringsmiddel

OBS

Uegnede rengjøringsmidler kan føre til skade på maskin og rengjøringsobjekt.

- Vær miljøvennlig, vær sparsommelig med rengjøringsmidler.
- Ta hensyn til doseringsanbefaling og anvisninger som følger rengjøringsmidlet.
- Det må kun brukes rengjøringsmidler som er godkjent av maskinprodusenten.
- Med Kärcher rengjøringsmidler er du garantert feilfritt arbeid. Snakk med din forhandler eller be om vår katalog eller informasjoner vedr. rengjøringsmidler.
- Heng rengjøringsmiddelsugeslangen ned i en beholder med rengjøringsmidlet.
- Innstill dysen på "CHEM".
- Innstill rengjøringsmiddel-doseringsventilen på ønsket konsentrasjon.

Anbefalt rengjøringsmetode

- Løsne smuss:
Rengjøringsmiddel sprutes sparsomt på og får virke i 1...5 minutter, men skal ikke tørke inn.
- Fjerne smuss:
Spyl det oppløste smusset vekk med høytrykksstrålen.

Etter bruk av rengjøringsmiddel

- Innstill rengjøringsmiddeldoseringsventilen på "0".
- Spyl rent apparatet med åpent håndsprøytepipstol i minst 1 minutt.

Opphold i arbeidet

- Slipp spaken på håndsprøytepipstolen.
- Merk:** Når du slipper høytrykkspipstolens avtrekker, fortsetter motoren å gå på tomgangsturtall. Dermed sirkulerer vannet i pumpen og varmes opp. Når sylinderhodet på pumpen når maksimalt tillatt temperatur (80°), åpnes termovenliten på pumpen og slipper ut det varme vannet.
- Ved bruk av trykkvann fra vannledningsnettet økes kjølingen:
- Betjen høytrykkspipstolens avtrekker i ca. 2-3 minutter, slik at vanngjennomstrømningen avkjøler topplokket.

Etter bruk av rengjøringsmiddel

- Innstill rengjøringsmiddeldoseringsventilen på "0".
- Spyl rent apparatet med åpent håndsprøytepipstol i minst 1 minutt.

Slå maskinen av

⚠ FARE

Forbrenningsfare fra varmt vann! Etter drift med varmt vann eller damp må apparatet for å avkjøles drives minst to minutter med kaldt vann, med åpen pipstol.

Etter bruk av saltholdig vann (sjøvann), må maskinen skylles med åpen høytrykkspipstol i minst 2-3 minutter, med ledningsvann.

OBS

Motor må aldri få stå på full last med åpen høytrykkspipstol.

- Temperaturregulator stilles til "Brenner av".
- Skyll apparatet med rent vann i minst 30 sekunder.
- Slipp spaken på håndsprøytepipstolen. Motor reguleres til tomgangsturtall.
- Sett tenningsnøkkel til motor "OFF".
- Lukke drivstoffkranen.
- Steng vanntilførselen.

- Trykk på sprøytepipstolen til apparatet er trykkløst.
- Sikre håndsprøytepipstolen med sikringstasten mot utilsiktet innkobling.
- Skru vanntilførselslangen av apparatet.

Frostbeskyttelse

OBS

Fare for skade! Dersom vann fryser i maskinen, kan dette føre til at deler i maskinen skades.

- Om vinteren må maskinen oppbevares frostfritt, ellers må den tømmes fullstendig. Ved lengere pauser i arbeidet vil vi anbefale at det pumpes et frostbeskyttelsesmiddel gjennom maskinen.

Lagring

⚠ FORSIKTIG

Fare for personskader og materielle skader! Pass på vekten av apparatet ved lagring.

Transport

⚠ FORSIKTIG

Fare for personskader og materielle skader! Pass på vekten av apparatet ved transport.

- Løsne parkeringsbremsen.
- Skyv maskinen.
- Ved transport i kjøretøyer skal apparatet sikres mot å skli eller velte etter de til enhver tid gjeldende regler.

Pleie og vedlikehold

Du kan avtale regelmessig sikkerhetsinspeksjon eller inngå en servicekontrakt med din forhandler. Spør din forhandler om råd og veiledning.

⚠ FARE

Fare for skader dersom apparatet startes utilsiktet. Steng drivstofftilførselen før arbeid på maskinen.

Fare for brannskader! Kom aldri i berøring med eksosanlegg, sylindere eller kjøleribber.

Vedlikeholdsintervaller

Ukentlig

- Rengjør sil i vanntilkobling.
- Kontroll av oljenivå på høytrykkspumpe.

OBS

Dersom oljen er melkeaktig skal Kärcher kundeservice straks kontaktes.

Halvårlig

- Gjennomløpsvarmer: Brennerinnsats demonteres, brenner og tennelektroder rengjøres, kontroller elektrodeavsatand, juster eventuelt eller skift tennelektroder.

Halvårlig eller ved behov

- Tømming og rengjøring av drivstofftanken.
- Filter før drivstoffpumpe og drivstoffdyse rengjøres.
- Varmeslange rengjøres for svovel og sot.
- Skifting av olje på høytrykkspumpe.

Etter 500 driftstimer, minimum årlig

- La kundeservice gjennomføre vedlikehold av maskinen.

Vedlikeholdsarbeider

Rengjør sil i vanntilkobling

- Ta ut silen.
- Sil rengjøres i vann og settes inn igjen.

Høytrykkspumpe

Skift olje

- Ha klar oppsamlingsbeholder for ca. 1 liter olje.
- Skru ut oljeavtappingsskrue.
- La oljen renne ut i oppsamlingsbeholder.

Brukt olje skal deponeres miljøriktig eller leveres på et godkjent oppsamlingssted.

- Skru inn oljeavtappingsskrue.
- Fyll på ny olje lagsomt opp til merket MAX i oljeholderen.

Merk: Unngå om mulig luftbobler.

For oljetype og påfyllingsmengde, se Tekniske data.

Motor

Vedlikeholdsarbeid på motoren skal utføres etter anvisningene i bruksanvisningen fra motorprodusenten.

Avkalk maskinen

Ved avleiringer i rørene stiger strømningsmotstanden slik at motstanden blir for stor for motoren.

⚠ **FARE**

Eksplosjonsfare fra brennbare gasser! Ved avkalkning er det forbudt å røke. Sørg for god utlufting.

⚠ **FARE**

Fare for etseskader fra syren! Bruk vernebriller og vernehansker.

■ Prosedyre:

Til fjerning av kalk er det kun tillatt å benytte offentlig godkjente kjelesteinshindrende midler med godkjenningssmerke.

- RM 100 (Best.nr. 6.287-008) løser opp forkalkinger og enklere forbindelser av kalk og rester av vaskemidler.
 - RM 101 (best.nr. 6.287-013) løser avleiringer som ikke lar seg fjerne med RM 100.
 - Fyll en 20 liters beholder med 15 l vann.
 - Tilsett 1 liter kjelesteinshindrende middel.
 - Kople vannslangen direkte på pumpehodet og heng den andre enden i beholderen.
 - Stikk det tilkoblede stålrøret uten dyse ned i beholderen.
 - Start motoren iht. bruksanvisningen fra motorprodusenten.
 - Åpne for høytrykkspistolen under avkalkingen uten å stenge den igjen.
 - Temperaturregulator stilles til arbeidstemperatur 40 °C.
 - LA apparatet gå til arbeidstemperaturen er nådd.
 - Slå av apparatet og la det stå i 20 minutter. Høytrykkspistolen må forbli åpen.
 - Pump deretter apparatet tomt for vann.
- Merk:** Vi anbefaler deretter at en alkalisk løsning (f.eks. RM 81) pumpes gjennom apparatet via beholderen for rengjøringsmiddel i den hensikt å beskytte mot korrosjon og for nøytralisering av syrerester.

Feilretting

⚠ **FARE**

Fare for skader dersom apparatet startes utilsiktet. Steng drivstofftilførselen før arbeid på maskinen.

Fare for brannskader! Kom aldri i berøring med eksosanlegg, sylindere eller kjøleribber.

Kontrolllampe drivstoff lyser

- Drivstofftank tom
- Fyll opp.

Motoren går ikke

Ta hensyn til anvisningene i motorprodusentens bruksanvisning!

- Drivstofftank tom.
- Fyll opp.
- Tennplugg tilsmusset.
- Tennplugg defekt.
- Rengjør eller skift tennplugg.
- Ingen olje i motoren.
- Kontroller motorens oljenivå.
- Etterfyll olje.

Apparat bygger ikke opp trykk

- Dysen er innstilt på "CHEM".
- Innstill dysen på "Høytrykk".
- Dyse er tilstoppet/utspylt
- Rengjør evt. skift dyse.
- Sil i vanntilkobling er tilsmusset
- Rengjør sil
- Sil foran vannmangelsikring tilsmusset.
- Rengjør sil
- Vanntilførsel er for liten
- Kontroller vanntilførselsmengden (se Tekniske data).
- Rengjøringsmiddel tanken er tom.
- Rengjøringsmiddel tank rengjøres eller innstill rengjøringsmiddeldoseringsventilen på "0".
- Doseringsventil rengjøringsmiddel utett.
- Kontroller doseringsventil.
- Sikkerhetsventil feil innstilt.
- Innstilling av sikkerhetsventil (kundeservice).
- Sikkerhetsventil utett.

- Skift sikkerhetsventil eller pakning (kundeservice).
- Overstrømningsventil defekt
- Skift overstrømningsventil (kundeservice).
- Luft i systemet
- Luft ut pumpen:
- Innstill rengjøringsmiddeldoseringsventilen på "0".
- Åpne vannkranen.
- Start motoren iht. bruksanvisningen fra motorprodusenten.
- For lufting av maskinen; skru av dysen og la maskinen gå til vannet kommer fritt for bobler.
- Slå av maskinen og skru på dysen igjen.

Ujevn vannstråle

- Dysen er tilstoppet.
- Rengjør dyse.
- Sikkerhetsventil feil innstilt.
- Innstilling av sikkerhetsventil (kundeservice).

Apparatet suger ikke inn rengjøringsmiddel

- Dysen er innstilt på "Høytrykk".
- Innstill dysen på "CHEM".
- Rengjøringsmiddel-sugeslange med filter er utett eller tilstoppet.
- Rengjør rengjøringsmiddelsugeslange og filter.

Melkeaktig olje på høytrykkspumpe

- Pakning defekt.
- Kontakt kundeservice.

Brenner tenner ikke

- Temperaturbegrenser er utløst flere ganger
- Apparatet skal kontrolleres av kundeservice.
- Drivstofftank tom
- Fyll opp.
- Vannmangel
- Kontroller vanntilkobling, kontroller tilførselslange, rengjør lavvannssikringen.

- Drivstoffpumpe defekt
- Skift drivstoffpumpe (kundeservice).
- Drivstoffilter tilsmusset
- Skift drivstoffilter.
- Ingen tennngnist
- Dersom det ikke sees en tennngnist gjennom glasset ved drift, skal apparatet kontrolleres av kundeservice.
- Ujevn drivstofforstøving i brennderdy-sen
- Rengjør drivstoff-filter.

Vannmangelsikring slår ikke inn - ingen flamme

- Vannstilløp avstengt
- Åpne vannkranen.
- Vanntilførsel er for liten
- Økt vanntilførsel.
- Silen i lavvannssikringen er tett.
- Sil i lavvannssikringen rengjøres.
- Ventiler i høytrykkspumpe utett eller tilsmusset..
- Kontakt kundeservice.

Kundetjeneste

Dersom feilen ikke kan rettes opp, må apparatet kontrolleres av kundeservice.

Garanti

Vår ansvarlige salgsorganisasjon for det enkelte land har utgitt garantibetingelsene som gjelder i det aktuelle landet. Eventuelle feil på apparatet repareres gratis innenfor garantitiden dersom årsaken er en material- eller produksjonsfeil.

Tilbehør og reservedeler

- Det er kun tillatt å anvende tilbehør og reservedeler som er godkjent av produsenten. Originalt tilbehør og originale reservedeler garanterer for sikker og problemfri drift av apparatet.
- Et utvalg av de vanligste reservedelene finner du bak i denne bruksanvisningen.
- Mer informasjon om reservedeler finner du under www.kaercher.com i området Service.

EU-samsvarserklæring

Vi erklærer hermed at maskinen angitt nedenfor oppfyller de grunnleggende sikkerhets- og helsekravene i de relevante EF-direktivene, med hensyn til både design, konstruksjon og type markedsført av oss. Ved endringer på maskinen som er utført uten vårt samtykke, mister denne erklæringen sin gyldighet.

Produkt: Høytrykksvasker

Type: 1.210-xxx

Relevante EU-direktiver

2006/42/EF (+2009/127/EF)

2000/14/EF

2004/108/EF

Anvendte overensstemmende normer

EN 55012: 2007 + A1: 2009

EN 60335-1

EN 60335-2-79

Anvendt metode for samsvarsvurdering

2000/14/EF: Vedlegg V

Lydeffektnivå dB(A)

Målt: 102

Garantert: 104

5.957-554

De undertegnede handler på oppdrag fra, og med fullmakt fra selskapsledelsen.



H. Jenner
CEO



S. Reiser
Head of Approbation

Dokumentasjonsansvarlig:

S. Reiser

Alfred Kärcher GmbH & Co. KG

Alfred-Kärcher-Str. 28 - 40

71364 Winnenden (Germany)

Tlf: +49 7195 14-0

Faks: +49 7195 14-2212

Winnenden, 2016/01/01

Tekniske data

		HDS 801 B
Beskyttelsestype	--	IPX5
Motor		
Bensinmotor Honda	--	GX 160, 1 sylinder, 4-takt
Nominell effekt ved 3600 o/min	kW (PS)	4 (5,5)
Driftsturtall	o/min.	3300
Vanntilkobling		
Vanntilførsels-temperatur (max)	°C	30
Tilførselsmengde (min)	l/time (l/min)	750 (12,5)
Tilførselstrykk (max)	MPa (bar)	0,6 (6)
Tilførselsslange – lengde	m	7,5
Tilførselsslange – min. diameter	" (tommer)	3/4
Maks. sugehøyde fra åpen beholder (20 °C)	m	1
Effektspesifikasjoner		
Vannmengde	l/time (l/min)	600 (10)
Arbeidstrykk vann (med standarddyse)	MPa (bar)	14,5 (145)
Maks. driftstrykk (sikkerhetsventil)	MPa (bar)	20 (200)
Maks. arbeidstemperatur varmtvann	°C	98
Rengjøringsmiddelopsug	l/time (l/min)	0-45 (0-0,75)
Brennereffekt	kW	43
Maksimal fyringsoljeforbruk	kg/h	3,7
Rekylkraft høytrykkspistol (maks.)	N	28
Dysetørrelse	--	038
Registrerte verdier etter EN 60335-2-79		
Støy		
Støytrykksnivå L_{pA}	dB(A)	87
Usikkerhet K_{pA}	dB(A)	2
Støyeffektnivå L_{WA} + usikkerhet K_{WA}	dB(A)	104
Hånd-arm vibrasjonsverdi		
Høytrykkspistol	m/s ²	2,2
Strålerør	m/s ²	2,0
Usikkerhet K	m/s ²	1,0
Driftsmidler		
Innhold drivstofftank	l	3,6
Drivstoff	--	Bensin, blyfri *
Innhold drivstoffbeholder	l	21
Drivstoff (Brenner)	--	Fyringsolje EL eller diesel
Oljemengde - pumpe	l	0,3
Oljetype - pumpe	Motorolje 15W40	Best.nr. 6.288-050.0
* Maskinen kan bruke drivstoff E10		
Mål og vekt		
Lengde x bredde x høyde	mm	1168 x 862 x 767
Typisk driftsvekt	kg	111,3



Läs bruksanvisning i original innan aggregatet används första gången, följ anvisningarna och spara drifts-anvisningen för framtida behov, eller för nästa ägare.

- Före första ibruktagning måste Säkerhetsanvisningar nr. 5.951-949.0 läsas!
- Informera inköpsstället omgående vid transportskador.
- Kontrollera innehållet i leveransen vid uppackning.

Innehållsförteckning

Miljöskydd	SV	1
Riskenivåer	SV	1
Aggregatelement	SV	1
Symboler på aggregatet	SV	2
Ändamålsenlig användning	SV	2
Säkerhetsanvisningar	SV	3
Säkerhetsanordningar	SV	3
Idrifttagning	SV	4
Handhavande	SV	5
Förvaring	SV	7
Transport	SV	7
Skötsel och underhåll	SV	7
Åtgärder vid störningar	SV	8
Garanti	SV	9
Tillbehör och reservdelar	SV	10
Försäkran om EU-överensstämmelse	SV	10
Tekniska data	SV	11

Miljöskydd



Emballagematerialen kan återvinnas. Kasta inte emballaget i hushållssoporna utan lämna det till återvinning.



Kasserade apparater innehåller återvinningsbart material som bör gå till återvinning. Batterier, olja och liknande ämnen får inte komma ut i miljön. Överlämna skrotade aggregat till ett lämpligt återvinningssystem.

Motorolja, värmeolja, diesel och bensin får inte släppas ut i miljön. Skydda marken och avfallshantera förbrukad olja på ett miljövänligt sätt.

Upplysningar om ingredienser (REACH)

Aktuell information om ingredienser finns på:

www.kaercher.com/REACH

Riskenivåer

△ FARA

Varnar om en omedelbart överhängande fara som kan leda till svåra personskador eller dödsfall.

△ VARNING

Varnar om en möjligen farlig situation som kan leda till svåra personskador eller döden.

△ FÖRSIKTIGHET

Varnar om en möjligen farlig situation som kan leda till lättare personskador.

OBSERVERA

Varnar om en möjligen farlig situation som kan leda till materiella skador.

Aggregatelement

se omslagssida

- Högtrycksmunstycke
- Spolrör
- Handspruta med säkerhetsspärr
- Handtag
- Munstyckesförvaring
- Räkneverk driftstimmar *
- Styrhjul med parkeringsbroms
- Typskylt
- Flödesuppvärmning
- Drivmedelpump
- Brännarfläkt
- Anordning för manuell start
- Bränsletank
- Doseringsventil rengöringsmedel
- Skydd elskåp
- Bränsletank
- Vattenbristssäkring
- Säkerhetsventil
- Tryckvakt
- Termoventil
- Behållare för rengöringsmedel *
- Oljebehållare på pumpen
- Högtryckspump
- Säkring
- Temperaturregulering
- Vattananslutning med sil

- 27 Högtrycksslang
 - 28 Högtrycksanslutning
 - 29 Fäste för kranlastning *
- * kompletterande utrustning

Symboler på aggregatet



Högtrycksstrålar kan vid felaktig användning vara farliga. Strålen får inte riktas mot människor, djur, aktiv elektrisk utrustning eller mot själva aggregatet.

Enligt gällande föreskrifter får apparaten aldrig användas i dricksvattennätet utan systemavskiljare.



Säkerställ att vattenförsörjningssystemet, som högtrycksvatten ansluts till, har en anslutning som är utrustad med en systemavskiljare enligt EN 12729 typ BA. Vatten som runnit genom en systemavskiljare anses inte vara drickbart.

⚠ FÖRSIKTIGHET

Anslut alltid systemavskiljaren till vattenförsörjningen, aldrig direkt till maskinen.



Risk för förgiftning! Andas inte in avgaser.



Risk för brännskador på grund av mycket varma ytor!

Ändamålsenlig användning

Observera: Gäller endast i Tyskland: Aggregatet är endast avsett för mobil drift (ej stationär).

Aggregatet används speciellt där ingen elektrisk anslutning finns att tillgå och där arbete med varmt vatten ska utföras.

Rengöring av: maskiner, fordon, byggnadsverk, verktyg, fassader, terrasser, trädgårdsredskap etc.

- Använd endast högtrycksstråle utan rengöringsmedel vid rengöring av fassader, terrasser, trädgårdsredskap etc.
- Vid kraftig nedsmutsning rekommenderar vi rotojet som specialtillbehör.

⚠ FARA

Risk för personskador! Vid användning på bensenmackar eller andra riskfyllda områden måste gällande säkerhetsföreskrifter följas.

Avloppsvatten, innehållande mineralolja, får inte komma ut i mark, vattendrag eller kanalisation. Motor- och underredsvatt utförs därför enbart på lämpliga platser, utrustade med oljeavskiljare.

Krav på vattenkvaliteten:

OBSERVERA

Endast rent vatten får användas som högtrycksmedium. Nedsmutsning leder till försiltingar eller avlagringar i apparaten på ett för tidigt statdum.

Om återvinningsvatten används får följande gränsvärden inte överskridas.

pH-värde	6,5...9,5
elektrisk ledningsförmåga *	Ledningsförmåga färskvatten +1 200 µS/cm
sedimenterbara ämnen **	< 0,5 mg/l
filtreringsbara ämnen **	< 50 mg/l
Kolväten	< 20 mg/l
Klor	< 300 mg/l
Sulfat	< 240 mg/l
Kalcium	< 200 mg/l
Totalhårdhet	< 28 °dH < 50 °TH < 500 ppm (mg CaCO ₃ /l)
Järn	< 0,5 mg/l
Mangan	< 0,05 mg/l
Koppar	< 2 mg/l
Aktivt klor	< 0,3 mg/l
fritt från illaluktande dofter	
* Maximum totalt 2 000 µS/cm	
** Testvolym 1 l, sedimenteringstid 30 min	
*** inga slipande ämnen	

Säkerhetsanvisningar

△ FARA

- Använd inte högtryckstvätten när drivmedel spillts ut utan flytta aggregatet till annan plats och undvik all gnistbildning.
- Förvara, spill eller använd inte drivmedel i närheten av öppen eld eller nära produkter som ugnar, värmepannor, varmvattenberedare o.s.v. vilka har tändlåga, eller kan skapa gnistor
- Håll lättantändliga föremål och material borta från ljuddämparen (minst 2 m).
- Låt inte motorn arbeta utan ljuddämpare samt kontrollera och rengör denna regelbundet, byt ut vid behov.
- Låt inte motorn arbeta i områden med skog, buskar eller gräs om inte avgasutsläppet är utrustat med gnistsamlare.
- Motorn får, förutom vid inställningsarbeten, inte arbeta med borttaget luftfilter eller utan skydd över suganslutningen.
- Genomför inga justeringar av styrfjädrar, styrstänger eller andra delar som kan resultera i att motorns varvtal ökar.
- Risk för brännskador! Vidrör inte heta ljuddämpare, cylindrar eller kylelement.
- Placera inte händer och fötter i närheten av flyttade eller roterande delar.
- Risk för förgiftning! Apparaten får inte användas inomhus.

Allmänna säkerhetsanvisningar

- Beakta lagstadgade, nationella föreskrifter för högtryckstvättar.
- Beakta gällande, nationella regelverk för olycksfallsskydd. Högtryckstvättar måste kontrolleras regelbundet och kontrollresultatet måste noteras skriftligt.
- Aggregatets uppvärmningsanordning är en förbränningsanläggning. Förbränningsanläggningar måste kontrolleras regelbundet och i enlighet med gällande, nationella regelverk.

Högtrycksslang

△ FARA

Risk för skada!

- Använd endast originalhögtrycksslangar.
- Högtrycksslang och sprutanordning måste vara anpassade till det övertryck som anges under Tekniska Data.
- Undvik kontakt med kemikalier.
- Kontrollera högtrycksslangen dagligen. Använd inte böjda, vikta slangar. Syns yttre trådlager så använd inte högtrycksslangen mer.
- Använd inte högtrycksslang med skadad gängning.
- Lägg högtrycksslangen på sådant sätt att den inte kan köras över.
- Använd inte slang som körts över, är böjd eller utsatts för stötar mer, även om det inte finns synliga skador.
- Förvara högtrycksslang på sådant sätt att inte mekaniska belastningar uppträder.

Säkerhetsanordningar

Säkerhetsanordningar är avsedda att skydda användaren och får inte deaktiveras eller kringås i sin funktion.

Vattenbristsäkring

Vattenbristsäkringen förhindrar att brännaren överhettas vid vattenbrist. Endast vid tillräcklig vattenförsörjning startar brännaren.

Överströmningsventil

- Är handsprutan stängd öppnas överströmningsventilen och högtryckspumpen leder vattnet tillbaka till sugsidan på pumpen. På detta sätt förhindras överskridning av tillåtet arbetstryck.
- Överströmningsventilen har ställts in och plomberats hos tillverkaren. Inställning endast av kundservice.

Säkerhetsventil

- Säkerhetsventilen öppnas när överströmningsventilen är defekt.
- Säkerhetsventilen har ställts in och plomberats hos tillverkaren. inställning endast av kundservice.

Termoventil på pumpen

Termoventilen öppnar när tillåten vattentemperatur överskrides och det varma vattnet leds ut.

Tryckställare

Tryckvakten stoppar brännaren när lägsta arbetstryck underskrids och startar den igen när trycket överskrids.

Idrifttagning

⚠ **VARNING**

Risk för skada! Aggregat, matarledning, högtrycksslång och anslutningar måste vara i ett oklanderligt tillstånd. Om skicket inte är felfritt får aggregatet inte användas.

Kontrollera högtryckspumpens oljenivå

OBSERVERA

Om oljan är mjölkaktig ska Kärcher kundtjänst informeras omgående.

- Kapa bort spetsen på locket till oljebehållaren på vattenpumpen före första användning.
- Kontrollera oljenivå i oljebehållaren. Starta inte apparaten om oljenivån har sjunkit under "MIN".
- Fyll på olja om så behövs (se Tekniska Data).

Motor

Observera avsnittet "Säkerhetsanvisningar"!

- Läs motortillverkarens bruksanvisning före ibruktagnig och beakta säkerhetsanvisningarna speciellt.
- Kontrollera motorns oljenivå. Starta inte apparaten om oljenivån har sjunkit under "MIN".
- Fyll på olja om så behövs.

→ F-

Använd inte tvåtaktsblandning.

Fylla på bränsle

⚠ **FARA**

Risk för explosion! Fyll endast på diesel eller lätt värmeolja. Olämpligt bränsle, som exv. bensin, får ej användas.

OBSERVERA

Risk för skada på bränslepumpen på grund av torrkörning. Även vid kallvattendrift måste bränsletanken vara fylld.

- Fylla på bränsle.
- Stäng tanklocket.
- Torka av bränsle som runnit över.

Montera handspruta

- Montera munstycke på strålrör (markeringar på inställningsringen uppe).
- Anslut strålrör till handsprutan.
- Förbind högtrycksslängen med högtrycksanslutningen på aggregatet.

Montering av reservhögtrycksslång

Bild A-C

- Peta bort säkerhetsklämma på handsprutan med en skruvmejsel (bild A).
- Placera handsprutan upp och ner och stick in högtrycksslängen, till anslag. Se till att den lösa brickan i änden på slangen faller ner helt (bild B).
- Tryck åter in säkerhetsklämman i handsprutan. Vid rätt montering kan slangen inte dras ut mer än 1 mm. I annat fall är brickan felaktigt monterad (bild C).

Vattenanslutning

- Se Tekniska Data för anslutningsvärden.
 - Anslut inmatningsslång (minsta längd 7,5 m, minsta diameter 3/4") till aggregatets vattenanslutning samt till vattenflöde (exempelvis en vattenkran).
 - Öppna vattenförsörjning.
- Anmärkning:** Tilloppslangen ingår inte i leveransen.

Sug upp vatten från behållare

- Denna högtryckstvätt är, med motsvarande tillbehör, lämplig för uppsugning av ytvatten från t.ex. regnvattentunnor eller dammar.
- Uppsugningshöjd max. 1 m.

⚠ FARA

Sug aldrig upp vatten ur en dricksvattenbehållare. Suga aldrig upp lösningsmedels-haltiga vätskor såsom lackförtunning, bensin, olja eller ofiltrerat vatten. Tätningarna i aggregatet tål inga lösningsmedel. Ånga från lösningsmedel är lättantändlig, explosiv och giftig.

- ➔ Anslut sugslang (diameter minst 3/4") med filter (tillbehör) till vattenförsörjningen.
- ➔ Ställ doseringsventilen för rengöringsmedel på "0".

Handhavande

⚠ FARA

Risk för explosion!

Inga brännbara vätskor får fördelas med högtryckstvätten.

⚠ FARA

- Placera aggregatet på fast underlag.
- Högtryckstvätten får inte skötas av barn. (Risk för olyckor på grund av ej ändamålsenlig användning av aggregatet).
- Högtrycksstrålen genererar hög ljudnivå när aggregatet används. Risk för hörselskador. Använd alltid lämpligt hörselskydd vid arbete med aggregatet.
- Vattenstrålen, som kommer ur högtrycksmunstycket, förorsakar rekyl hos sprutan. Ett vinklat spolrör kan dessutom förorsaka rotering. Håll därför fast spolrör och spruta ordentligt.
- Rikta aldrig vattenstrålen mot personer, djur, apparaten själv eller elektriska komponenter.
- Däck på fordon/däckventiler får endast rengöras med ett minsta sprutavstånd på 30 cm. Annars kan däcket/däckventilen skadas av högtrycksstrålen. Första tecknet på skada är missfärgning av

däcket. Skadade fordonsdäck är ett riskmoment.



- Asbesthaltiga, och andra, material som innehåller substanser skadliga för hälsan får inte spolras av.
- Lämpliga skyddskläder ska bäras för att skydda användaren mot vattenstänk.
- Kontrollera alltid anslutningen av alla slangar så att dessa sitter ordentligt fast.
- Spaken på handsprutan får inte vara spärrad när aggregatet används.

Rengöring

- ➔ Ställ in tryck/temperatur och rengöringsmedlets koncentration anpassat till ytan som ska rengöras.

Tre-funktionsmunstycke

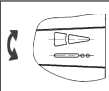
- ➔ Stäng handspruta.
- ➔ Vrid på munstyckeshöljet tills önskad symbol överensstämmer med markeringen:

	Flat högtrycksstråle (25°) till smuts som sträcker sig över större yta.
	Rund högtrycksstråle (0°) till mycket envis smuts.
	Flat lågtrycksstråle (CHEM) vid användning med rengöringsmedel, eller rengöring med lågt tryck.

Välj rund- eller flat stråle genom omkoppling utan beröring:

- ➔ Stäng handspruta.
- ➔ Vrid strålröret, som är riktat ca. 45° neråt, åt vänster eller höger.

Anmärkning: Rikta alltid strålen först på stort avstånd från objektet som ska rengöras, för att förhindra att skador uppkommer på grund av för högt tryck.

Koppla till aggregatet

- Öppna vattenförsörjning.
- Ställ programväljaren på tvätt med kallt/varmt vatten.
- Starta motorn med öppen handspruta enligt motortillverkarens bruksanvisning.

Hänvisning:

För underlättande av startproceduren kan strålröret eller munstycket tas av.

- Tryck på spaken på handsprutan.

Drift med kallt vatten

- Ställ programväljaren på läge "Brännare av".

Drift med varmvatten

⚠ FARA

Risk för skällning!

- Ställ programväljaren på önskad arbetstemperatur. Brännaren startas.

Användning med rengöringsmedel

OBSERVERA

Olämpliga rengöringsmedel kan skada såväl aggregatet som det objekt som ska rengöras.

- Var sparsam med användning av rengöringsmedel för att minska påfrestningarna på miljön.
- Beakta rekommenderad dosering och anvisningar som medföljer rengöringsmedlen.
- Endast av aggregatillverkaren godkända rengöringsmedel får användas.
- Kärcher-rengöringsmedel garanterar störningsfritt arbete. Fråga oss om råd eller beställ vår katalog, eller våra informationsblad beträffande rengöringsmedel.
- Häng slangen för rengöringsmedel i en behållare med rengöringsmedel.
- Ställ in munstycket på "CHEM".
- Ställ in doseringsventilen för rengöringsmedel på önskad koncentration.

Rekommenderad rengöringsmetod

- Lös upp smuts:
spraya på sparsamt med rengöringsmedel och låt det verka i 1...5 minuter, men inte torka in.
- Tag bort smuts:
Spola bort upplöst smuts med högtrycksstråle.

Efter användning med rengöringsmedel

- Ställ doseringsventilen för rengöringsmedel på "0".
- Spola ren apparaten med öppen handspruta under minst en minut.

Avbryta drift

→ Släpp avtryckaren på spolhandtaget.
Observera: När spaken på handsprutan släpps arbetar motorn vidare på tomgång. Vattnet cirkulerar då i pumpen och värms upp. När cylinderhuvudet på pumpen har nått maximalt tillåten temperatur (80 °C) öppnas termoventilen på pumpen och leder ut det varma vattnet.

Avkylningen kan påskyndas vid drift med vatten från vattenledningsnätet:

- drag i handsprutans spak under ca. 2–3 minuter så att genomströmmande vatten kylar cylinderhuvudet.

Efter användning med rengöringsmedel

- Ställ doseringsventilen för rengöringsmedel på "0".
- Spola ren apparaten med öppen handspruta under minst en minut.

Stänga av aggregatet

⚠ FARA

Risk för skällning! Efter drift med varmvatten måste aggregatet köras minst två minuter med kallt vatten och med öppnad pistol för att kylas ned.

Spola, med öppen handspruta, igenom aggregatet med vatten från vattenledningsnätet under 2-3 minuter efter användning med salthaltigt vatten (saltvatten).

OBSERVERA

Stäng aldrig av motorn när full belastning föreligger och handsprutan är öppen.

- Ställ programväljaren på läge "Brännare av".
- Spola igenom aggregatet under minst 30 sekunder.
- Släpp avtryckaren på spolhandtaget. Motorn reglerar tomgångsvarvtal.
- Ställ motorns tändningsreglage på "OFF".
- Stäng bensinkranen
- Stäng vattentillförseln.
- Tryck på handsprutan tills apparaten är trycklös.
- Säkra handsprutan med säkerhets-spärren mot oavsiktligt öppnande.
- Skruva bort slangen för vattentillförsel från aggregatet.

Frostskydd

OBSERVERA

Risk för skada! Vatten som fryser i aggregatet kan skada delar av detta.

- Förvara aggregatet i uppvärmt utrymme under vintern, eller töm det. Vid längre driftspauser rekommenderas att pumpa frostskyddsmedel genom aggregatet.

Förvaring

△ FÖRSIKTIGHET

Risk för person och egendomsskada! Observera maskinens vikt vid lagring.

Transport

△ FÖRSIKTIGHET

Risk för person och egendomsskada! Observera vid transport maskinens vikt.

- Lossa parkeringsbromsen.
- Skjuta maskinen.
- Vid transport i fordon ska maskinen säkras enligt respektive gällande bestämmelser så den inte kan tippa eller glida.

Skötsel och underhåll

Kom överrens med försäljningsstället om att regelbundna säkerhetskontroller ska genomföras eller välj ett servicekontrakt. Be om råd.

△ FARA

Risk för skador vid oavsiktlig start av maskinen. Avbryt bränsletillförseln innan arbeten utförs på aggregatet.

Risk för brännskador! Vidrör inte heta ljud-dämpare, cylindrar eller kylelement.

Underhållsintervaller

Varje vecka

- Rengör silen i vattenanslutningen.
- Kontrollera oljenivå hos högtryckspumpen.

OBSERVERA

Om oljan är mjölkaktig ska Kärcher kundtjänst informeras omgående.

Varje halvår

- Flödesuppvärmning: Demontera brännarinsatsen, rengör brännare och tändningselektroder, kontrollera elektrodavståndet, justera vid behov eller byt ut tändningselektroder.

Varje halvår eller vid behov

- Töm och rengör drivmedelstanken.
- Rengör filter framför drivmedelspump och bränslemunstycke.
- Tag bort svavel och sot från värmslangar.
- Byt olja i högtryckspumpen.

Var 500:e driftstimme, minst en gång per år

- Låt auktoriserad serviceverkstad utföra underhållet av apparaten.

Underhållsarbeten

Rengör silen i vattenanslutningen

- Ta ur silen.
- Rengör sil i vatten och sätt den på plats igen.

Högtryckspump

Oljebyte:

- Ställ fram uppsamlingstråg för ca. 1 liter olja.
- Skruva ur skruv för oljeutsläpp.
- Släpp ut oljan i uppsamlingstråg.

Avfallshanterar den förbrukade oljan miljövänligt eller lämna den till godkänd insamling.

- Skruva i skruv för oljeutsläpp.
- Fyll långsamt på ny olja i oljebehållaren, upp till "MAX" markeringen.

Anmärkning: Luftblåsor måste kunna komma ut.

För oljesorter och påfyllningsmängd, se Tekniska data.

Motor

Utför underhållsarbete på motorn i enlighet med anvisningarna i i motortillverkarens bruksanvisning.

Avkalka aggregat

Vid avlagringar i rörledningar stiger strömningssmotståndet så att belastningen på motorn blir för hög.

⚠ FARA

Explosionsrisk på grund av brännbara gaser! Vid avkalkning är rökning förbjuden.

Sörj för god ventilation.

⚠ FARA

Risk för brännskador på grund av syra! Bär skyddsglasögon och skyddshandskar.

■ **Genomförande:**

Vid avkalkning får, enligt gällande föreskrift, endast kontrollerade rengöringsmedel för pannsten användas.

- RM 100 (best.nr. 6.287-008) löser kalksten och enklare bindningar mellan kalksten och rester från tvättmedel.
- RM 101 (best.nr. 6.287-013) löser avlagringar som RM 100 ej löser upp.
- Fyll en 20-litersbehållare med 15 l vatten.
- Häll i en liter pannstenslösningsmedel.
- Anslut vattenslang direkt på pumphuvudet och häng den andra änden av slangen i behållaren.
- Stick ner det ansluta strålröret utan munstycke i behållaren.
- Starta motorn enligt motortillverkarens bruksanvisning.
- Öppna handsprutan och stäng den inte igen under avkalkningen.
- Ställ programväljaren på 40 °C arbetstemperatur.
- Låt aggregatet gå tills arbetstemperaturen har uppnåtts.

- Stäng av aggregatet och låt det vila i 20 minuter. Handsprutan måste hållas öppen.

- Pumpa sedan aggregatet tomt.

Observera: I anslutning till rostskydd och neutralisering av syrarester rekommenderar vi att en alkalisk lösning (t.ex. RM 81) pumpas genom aggregatet via rengöringsmedelsbehållaren.

Åtgärder vid störningar

⚠ FARA

Risk för skador vid oavsiktlig start av maskinen. Avbryt bränsletillförseln innan arbeten utförs på aggregatet.

Risk för brännskador! Vidrör inte heta ljudämpare, cylindrar eller kylelement.

Kontrolllampa för bränsle lyser

- Bränsletank tom
- Fyll på.

Motorn går inte

Beakta anvisningar i motortillverkarens bruksanvisning!

- Drivmedelstanken tom.
- Fyll på.
- Tändstift smutsigt.
- Tändstift defekt.
- Rengör tändstift eller byt ut det.
- Ingen olja i motorn.
- Kontrollera motorns oljenivå.
- Fyll på med olja.

Aggregatet bygger inte upp tryck

- Munstycke är inställt på "CHEM"
- Ställ in munstycke på "Högtryck".
- Munstycke tät/urtvättat
- Rengör/byt ut munstycke.
- Silen i vattenanslutningen är smutsig
- Rengör silen.
- Sil framför vattenbristsäkring smutsig.
- Rengör silen.
- För lite vatten matas in
- Kontrollera vattenflödet till pumpen (Tekniska Data).
- Tanken för rengöringsmedel är tom.

- Fyll på rengöringsmedelstanken eller ställ doseringsventilen på "0".
 - Doseringsventil för rengöringsmedel otät.
 - Kontrollera doseringsventil.
 - Säkerhetsventil felinställd.
 - Ställ in säkerhetsventil (kundservice).
 - Säkerhetsventil otät.
 - Byt ut säkerhetsventil eller packning (kundservice).
 - Överströmningsventil defekt
 - Byt överströmningsventil (kundservice).
 - Luft i systemet
- Lufta ur pumpen:
- Ställ doseringsventilen för rengöringsmedel på "0".
 - Öppna vattenförsörjning.
 - Starta motorn enligt motortillverkarens bruksanvisning.
 - Vid luftning av aggregatet skruvas munstycket av och aggregatet får sedan arbeta tills vattnet är fritt från blåsor när det kommer ut.
 - Stäng av aggregatet och skruva på munstycket igen.

Ojämn vattenstråle

- Munstycke tilltäppt.
- Rengör munstycke.
- Säkerhetsventil felinställd.
- Ställ in säkerhetsventil (kundservice).

Aggregatet suger ej upp rengöringsmedel

- Munstycke är inställt på "Högtryck".
- Ställ in munstycket på "CHEM".
- Sugslang med filter, för rengöringsmedel, är otät eller tilltäppt.
- Kontrollera/rengör sugslang med filter

Olja i högtryckspumpen mjölkaktig

- Packning defekt.
- Kontakta kundtjänst.

Brännaren tänder inte

- Temperaturbrytare har återigen löst ut
- Låt auktoriserad serviceverkstad kontrollera aggregatet.
- Bränsletank tom
- Fyll på.
- Vattenbrist
- Kontrollera vattenanslutning, kontrollera tillförselledningar, rengör vattenbristsäkringen.
- Drivmedelspump defekt
- Byt drivmedelspump (kundservice).
- Bränslefiltret nedsmutsat
- Byt ut bränslefiltret.
- Ingen gnista
- Om det inte syns någon tändgnista genom synglaset ska aggregatet testas av kundtjänsten.
- Ojämn bränslefördelning på brännarmunstycket
- Rengör bränslefilter.

Vattenbristsäkringen slår inte till - ingen låga

- Vattentillförsel stängd.
- Öppna vattenförsörjning.
- För lite vatten matas in
- Öka inflöde av vatten.
- Silen i vattenbristsäkringen tilltäppt.
- Rengör silen i vattenbristsäkringen.
- Ventil i högtryckspumpen otät eller smutsig.
- Kontakta kundtjänst.

Kundservice

Om felet inte kan åtgärdas, måste enheten kontrolleras av kundservice.

Garanti

I respektive land gäller de garantivillkor som publicerats av våra auktoriserade distributörer. Eventuella fel på aggregatet repareras utan kostnad under förutsättning att det orsakats av ett material- eller tillverkningsfel.

Tillbehör och reservdelar

- Endast av tillverkaren godkända tillbehör och reservdelar får användas. Original-tillbehör och original-reservdelar garanterar att apparaten kan användas säkert och utan störning.
- I slutet av bruksanvisningen finns ett urval av de reservdelar som oftast behövs.
- Ytterligare information om reservdelar hittas under service på www.kaercher.com.

Försäkran om EU-överensstämmelse

Härmed försäkras vi att nedanstående be-tecknade maskin i ändamål och konstruk-tion samt i den av oss levererade versionen motsvarar EU-direktivens tillämpliga grund-läggande säkerhets- och hälsokrav. Vid ändringar på maskinen som inte har god-känts av oss blir denna överensstämmelse-förklaring ogiltig.

Produkt: Högtryckstvätt

Typ: 1.210-xxx

Tillämpliga EU-direktiv

2006/42/EG (+2009/127/EG)

2000/14/EG

2004/108/EG

Tillämpade harmoniserade normer

EN 55012: 2007 + A1: 2009

EN 60335-1

EN 60335-2-79

Tillämpad metod för överensstämmel-sevärdering

2000/14/EG: Bilaga V

Ljudeffektsnivå dB(A)

Upmätt: 102

Garanterad: 104

5.957-554

Undertecknade agerar på order av och med fullmakt från företagsledningen.



H. Jenner
CEO



S. Reiser
Head of Approbation

Dokumentationsbefullmäktigad:

S. Reiser

Alfred Kärcher GmbH & Co. KG

Alfred-Kärcher-Str. 28 - 40

71364 Winnenden (Germany)

Tel.: +49 7195 14-0

Fax: +49 7195 14-2212

Winnenden, 2016/01/01

Tekniska data

		HDS 801 B
Skydd	--	IPX5
Motor		
Bensinmotor Honda	--	GX 160, 1 cylinder, 4 takt
Märkeffekt vid 3600 1/min	kW (PS)	4 (5,5)
Varvtal vid drift	1/min	3300
Vattenanslutning		
Inmatningstemperatur (max.)	°C	30
Inmatningsmängd (min.)	l/t (l/min)	750 (12,5)
Inmatningsstryck (max.)	MPa (bar)	0,6 (6)
Längd inmatnings slang	m	7,5
Diameter inmatnings slang (min.)	Tum	3/4
Max sughöjd ur öppen behållare (20 °C)	m	1
Prestanda		
Mätningens mängd, vatten	l/t (l/min)	600 (10)
Arbetstryck vatten (med standardmunstycke)	MPa (bar)	14,5 (145)
Max. driftövertryck (säkerhetsventil)	MPa (bar)	20 (200)
Max. arbetstemperatur varmvatten	°C	98
Insugning av rengöringsmedel	l/t (l/min)	0-45 (0-0,75)
Brännareffekt	kW	43
Maximal förbrukning av värmeledningsolja	kg/t	3,7
Handsprutans rekylkraft (max.)	N	28
Storlek munstycke	--	038
Beräknade värden enligt EN 60335-2-79		
Brusnivå		
Ljudtrycksnivå L_{pA}	dB(A)	87
Osäkerhet K_{pA}	dB(A)	2
Ljudeffektsnivå L_{WA} + Osäkerhet K_{WA}	dB(A)	104
Hand-Arm Vibrationsvärde		
Handspruta	m/s^2	2,2
Spolrör	m/s^2	2,0
Osäkerhet K	m/s^2	1,0
Drivmedel		
Innehåll drivmedelstank	l	3,6
Drivmedel	--	Bensin, blyfri *
Innehåll i bränslebehållare	l	21
Drivmedel (brännare)	--	Värmeolja EL, eller diesel
Oljemängd - pump	l	0,3
Oljesort - pump	Motorolja 15W40	Best.nr. 6.288-050.0
* Maskinen är lämplig att drivas med bränslet E10		
Mått och vikt		
Längd x Bredd x Höjd	mm	1168 x 862 x 767
Typisk driftvikt	kg	111,3



Lue tämä alkuperäisiä ohjeita ennen laitteesi käyttämistä, säilytä käyttöohje myöhempää käyttöä tai mahdollista myöhempää omistajaa varten.

- Turvaohje nro 5.951-949.0 on ehdottomasti luettava ennen laitteen ensimmäistä käyttökertaa!
- Jos havaitset kuljetusvaurioita, ota välittömästi yhteys jälleenmyyjään.
- Tarkasta pakkauksen sisältö sitä purettaessa.

Sisällysluettelo

Ympäristönsuojelu	FI	1
Vaarallisuusasteet	FI	1
Laitteen osat	FI	1
Laitteessa olevat symbolit	FI	2
Käyttötarkoitus	FI	2
Turvaohjeet	FI	3
Turvalliset	FI	3
Käyttöönotto	FI	4
Käyttö	FI	5
Säilytys	FI	7
Kuljetus	FI	7
Hoito ja huolto	FI	7
Häiriöapu	FI	9
Takuu	FI	10
Varusteet ja varaosat	FI	10
EU-standardinmukais-uustodistus	FI	10
Tekniset tiedot	FI	11

Ympäristönsuojelu



Pakkausmateriaalit ovat kierrätettäviä. Älä käsittele pakkauksia kotitalousjätteenä, vaan toimita ne jätteiden kierrätykseen.



Käytetyt laitteet sisältävät arvokkaita kierrätettäviä materiaaleja, jotka tulisi toimittaa kierrätykseen. Paristoja, öljyä ja samankaltaisia aineita ei saa päästää ympäristöön. Tästä syystä toimita kuluneet laitteet asianmukaisiin keräyspisteisiin.

Huolehdi, ettei moottoriöljyä, polttoöljyä, dieseliä tai bensiiniä pääse valumaan luontoon. Suojaa maaperää ja hävitä jäteöljy ympäristöystävällisesti.

Huomautuksia materiaaleista (REACH)
Ajantasaisia tietoja ainesosista löytyy osoitteesta:

www.kaercher.com/REACH

Vaarallisuusasteet

△ VAARA

Huomautus välittömästi uhkaavasta vaarasta, joka voi aiheuttaa vakavan ruumiinvamman tai johtaa kuolemaan.

△ VAROITUS

Huomautus mahdollisesta vaarallisesta tilanteesta, joka voi aiheuttaa vakavan ruumiinvamman tai voi johtaa kuolemaan.

△ VARO

Huomautus mahdollisesta vaarallisesta tilanteesta, joka voi aiheuttaa vähäisiä vammoja.

HUOMIO

Huomautus mahdollisesta vaarallisesta tilanteesta, joka voi aiheuttaa aineellisia vahinkoja.

Laitteen osat

katso kansisivua

- 1 Korkeapainesuutin
- 2 Suihkuputki
- 3 Käsiruiskupistooli ja varmistuspidätyspinne
- 4 Kahva
- 5 Suuttimien säilytyspaikka
- 6 Käyttötuntilaskuri *
- 7 Ohjauksella ja seisontajarru
- 8 Tyyppikilpi
- 9 Vedenkuumennin
- 10 Polttoainepumppu
- 11 Polttimen puhallin
- 12 Käsikäynnistin
- 13 Polttoainesäiliö
- 14 Puhdistusaineen annosteluventtiili
- 15 Sähkökaapin peite
- 16 Polttoainesäiliö
- 17 Vedenpuutesuoja
- 18 Turvaventtiili
- 19 Painekyllin

- 20 Lämpöventtiili
- 21 Puhdistusainesäiliö *
- 22 Pumpun öljysäiliö
- 23 Korkeapainepumppu
- 24 Sulake
- 25 Lämpötilansäädin
- 26 Vesiliitäntä ja sihti
- 27 Korkeapaineletku
- 28 Korkeapaineliitäntä
- 29 Nostokorvake nostoja varten *

* Lisävaruste

Laitteessa olevat symbolit



Epäasianmukaisesti käytettyinä suurpainesuihkut voivat olla vaarallisia. Suihkua ei saa suunnata ihmisiin, eläimiin, aktiivisiin sähkövarusteisiin tai itse laitteeseen.

Voimassa olevien määräysten mukaan laitetta ei saa käyttää milloinkaan juomavesiverkossa ilman järjestelmäerotintinta. Varmista, että vesijohtojärjestelmän se liitäntä, johon painepesuri liitetään, on varustettu normin EN 12729 Tyyppi BA mukaisella järjestelmäerottimella.

Vesi, joka on valunut järjestelmäerotinimen lävitse, ei ole juomakelpoista.

△ VARO

Liitä järjestelmäerotin aina vedensyöttöön, ei koskaan suoraan laitteeseen.



Myrkytysvaara! Älä hengitä pakokaasuja.



Kuumien pintojen aiheuttama palovammavaara!

Käyttötarkoitus

Huomautus: Koskee vain Saksaa: Laitte on tarkoitettu vain mobiilikäyttöön (ei kiinteästi asennettavaksi).

Laitetta käytetään erityisesti siellä, missä käytettävissä ei ole sähköliitäntää ja pitää käyttää kuumaa vettä.

Puhdistaminen: Koneet, ajoneuvot, rakennukset, työkalut, julkisivut, terassit, puutarhavälineet jne.

- Käytä julkisivujen, terassien ja puutarhavälineiden jne. puhdistamiseen korkeapainesuihkua ilman puhdistusainetta.
- Pinttyneen lian puhdistamiseen suosittelemme erikoisvarusteena saatavaa lianajrsintä.

△ VAARA

Loukkaantumisvaara! Jos laitetta käytetään huoltoasemilla tai muissa vastaavissa paikoissa, on noudatettava asianmukaisia turvamääräyksiä.

Älä päästä mineraalipitoista jätevettä valumaan maaperään, vesistöön tai viemäri-verkkoon. Moottorin ja auton pohjan pesu on suoritettava tästä syystä puhdistukseen soveltuvalla ja öljyerottimella varustetulla paikalla.

Veden laatuvaatimukset:

HUOMIO

Korkeapainelaitteistossa saa käyttää ainoastaan puhdasta vettä. Epäpuhtaudet johtavat ennenaikaiseen kulumiseen tai kerrostumien muodostumiseen.

Jos käytetään recycling-vettä, seuraavia raja-arvoja ei saa ylittää:

pH-arvo	6,5...9,5
sähkönjohtokyky *	Tuoreveden sähkönjohtavuus +1200 µS/cm
erotettavissa olevat aineet **	< 0,5 mg/l
poisuodatettavissa olevat aineet ***	< 50 mg/l
Hiilivedyt	< 20 mg/l
Kloridi	< 300 mg/l
Sulfaatti	< 240 mg/l
Kalsium	< 200 mg/l
Kokonaiskovuus	< 28 °dH < 50 °TH < 500 ppm (mg CaCO ₃ /l)
Rauta	< 0,5 mg/l

Mangaani	< 0,05 mg/l
Kupari	< 2 mg/l
Aktiivikloori	< 0,3 mg/l
ei saa haista epämiellyttävälle	
* Maksimi yhteensä 2000 µS/cm	
* Näytetilavuus 1 l, laskeutusaika 30 minuuttia	
*** ei hankaavia aineita	

Turvaohjeet

⚠ VAARA

- Älä käytä korkeapainepesuria, jos polttoainetta on räiskynyt maahan. Vie laite toiseen paikkaan ja vältä kipinän aiheuttamista.
- Älä säilytä polttoainetta avotulen tai kuumien laitteiden, kuten uunit, lämmityskattilan, veden lämmittimien tms. läheisyydessä. Älä myöskään päästä polttoainetta vuotamaan äläkä käsittele sitä sytytysliekin tai kipinää aiheuttavien laitteiden läheisyydessä.
- Pidä helposti syttyvät esineet ja materiaalit etäällä äänenvaimentimesta (vähintään 2 m).
- Älä käytä moottoria ilman äänenvaimenninta ja tarkasta vaimennin säännöllisesti. Puhdista ja vaihda tarvittaessa uuteen.
- Älä käytä moottoria metsä-, pensas- tai ruohikkoalueilla, ellei pakoputkea ole varustettu kipinäsuojuksella.
- Älä käytä moottoria ilman ilmansuodattainta tai imuistukan suojaa muutoin kuin säätötöitä tehdessäsi.
- Älä suorita sellaisia säätöjousien, säätöosien tai muiden osien säätöjä, joka saattavat nostaa moottorin kierroslukua.
- Palovammavaara! Älä koske kuumaan äänenvaimentimeen, sylinteriin tai jäähdytyslaippoihin.
- Älä laita käsiäsi tai jalkojasi koskaan liikkuvien tai pyörievien osien lähelle.
- Myrkytysvaara! Laitetta ei saa käyttää suljetussa tilassa.

Yleiset turvaohjeet

- Kunkin maan lainlaatijan säätämiä, korkeapainepesulaitteita koskevia kansallisia määräyksiä on noudatettava.
- Kunkin maan lainlaatijan säätämiä, työturvallisuutta koskevia kansallisia määräyksiä on noudatettava. Korkeapainepesulaitteet on tarkastettava säännöllisin väliajoin ja tarkastuksen tulokset on tallennettava kirjallisesti.
- Laitteen vedenlämmityslaitteisto on polttinlaitteisto. Polttinlaitteistot on säännöllisesti tarkastettava kunkin maan lainlaatijan säätämien määräysten mukaisesti.

Korkeapaineletku

⚠ VAARA

Loukkaantumiswaara!

- Käytä vain alkuperäisiä korkeapaineletkuja.
- Korkeapaineletkun ja ruiskutuslaitteen tulee soveltua teknisissä tiedoissa annetulle maksimille käyttöpaineelle.
- Vältä kosketusta kemikaalien kanssa.
- Tarkasta korkeapaineletku päivittäin. Älä käytä nurjahtaneita letkuja. Jos uloin lankakerros on näkyvässä, älä enää käytä letkua.
- Älä enää käytä korkeapaineletkua, jos sen kiinnityskierre on vahingoittunut.
- Levitä korkeapaineletku alustalle siten, että sen yli ei voi ajaa.
- Älä enää käytä yliajettua, nurjahanutta tai iskuilla kuormitettua letkua, vaikka siinä ei olisikaan vahingoittumista nähtävissä.
- Säilytä korkeapaineletkua siten, että siihen ei kohdistu mekaanista rasitusta.

Turvalaitteet

Turvalaitteet on tarkoitettu käyttäjän suojaamiseksi loukkaantumiselta, eikä niitä saa poistaa käytöstä, eikä niiden toimintoa saa ohittaa.

Alivesisuoja

Vedenpuutesuoja estää polttimen ylikuumenemisen vedenpuutetilanteissa. Poltin käy vain, kun vedensyöttö on riittävä.

Ylivirtausventtiili

- Jos käsiruiskupistooli on suljettuna, ylivirtausventtiili avautuu ja korkeapainepumppu ohjaa veden takaisin pumpun imupuolelle. Tämä estää sallitun käyttöpaineen ylittymisen.
- Ylivirtausventtiili on tehtaalla säädetty ja varmistettu lyijysinetillä. Ainoastaan asiakaspalvelu voi suorittaa säädön.

Turvaventtiili

- Turvaventtiili avautuu, jos ylivirtausventtiili on vaurioitunut.
- Turvaventtiili on tehtaalla säädetty ja varmistettu lyijysinetillä. Ainoastaan asiakaspalvelu voi suorittaa säädön.

Pumpun lämpöventtiili

Lämpöventtiili avautuu maksimin sallitun vedenlämpötilan ylittyessä ja johtaa kuumaa vettä ulos.

Painekytkin

Painekytkin kytkee polttimen pois päältä minimin työpaineen alittuessa ja jälleen päälle, kun paine ylittyy.

Käyttöönotto

⚠ **VAROITUS**

Loukkaantumisaara! Laitteen, syöttöputkien, korkeapaineletkun ja liitosten on oltava moitteettomassa kunnossa. Jos kunto ei ole moitteeton, laitteen ja varusteiden käyttöä ei ole sallittua.

Tarkista korkeapainepumpun öljymäärä

HUOMIO

Jos öljy on maitomaista, ota yhteys Kärcher-asiakaspalveluun.

- Ennen ensimmäistä käyttöä, leikkaa vesipumpun päällä olevan öljysäiliön tulpan kärki irti.

→ Tarkasta öljysäiliön öljymäärä. Laitetta ei saa käyttää, jos öljyn pinta on laskenut alle "MIN" -merkin.

- Lisää tarvittaessa öljyä (katso Tekniset tiedot).

Moottori

Ota huomioon kappale "Turvallisuusohjeet"!

- Lue ennen käyttöönottoa moottorin valmistajan käyttöohjeet ja huomioi erityisesti turvaohjeet.

- Tarkista moottorin öljymäärä.

Laitetta ei saa käyttää, jos öljyn pinta on laskenut alle "MIN" -merkin.

- Lisää tarvittaessa öljyä.

- Täytä polttoainesäiliö lyijyttömällä bensiinillä.

Älä käytä 2-tahtiseosbensiiniä.

Polttoaineen lisääminen

⚠ **VAARA**

Räjähdyksivaara! Käytä ainoastaan diesel-polttoöljyä tai kevyttä polttoöljyä. Älä käytä sopimatonta polttoainetta, kuten esimerkiksi bensiiniä.

HUOMIO

Kuivakäynti aiheuttaa polttoainepumpun vaurioitumisen vaaran. Polttoainetankin täytyy olla täytettynä myös kylmävesikäytössä.

- Polttoaineen lisääminen.

- Sulje polttoainesäiliön korkki.

- Pyyhi ylivalunut polttoaine pois.

Käsiruiskun asentaminen

- Kiinnitä suutin suihkuputkeen (säätörenkaan merkinnät ylöspäin).

- Yhdistä suihkuputki käsiruiskupistooliin.

- Aseta korkeapaineletku laitteen korkeapaineliitäntään.

Varakorkeapaineletkun kiinnittäminen

Kuva A-C

- Väännä ruuvimeisselillä käsiruiskupistooliin varmistusklemmari ulos (kuva A).
- Laita käsiruiskupistooli pystyasentoon ja korkeapaineletkun pää sisään vasteeseen asti. Huomioi, että letkun pään irtonainen aluslevy putoaa alas asti (kuva B).
- Paina varmistusklemmari takaisin käsiruiskupistooliin. Kun asennus on tehty oikein, letkua voi vetää ulos korkeintaan 1 mm. Muuten aluslevy on väärin asennettu (kuva C).

Vesiliitäntä

- Katso liitäntäarvot teknisistä tiedoista.
- Liitä tuloletku (vähimmäispituus 7,5 m, vähimmäisläpimitta 3/4") laitteen vesiliitäntään ja tulovesiliitäntään (esim. vesihanaan).
- Avaa vedenkierto.

Huomautus: Vedensyöttöletku ei kuulu toimituslaajuuteen.

Veden imeminen säiliöstä

- Tämä korkeapainepesuri soveltuu tarvittavilla varusteilla varustettuna vapaana olevan veden imemiseen esim. sadeesitynnyreistä tai lammista.
- Imukorkeus enint. 1 m.

⚠ VAARA

Älä koskaan ime vettä minkäänlaisesta juomavesisäiliöstä. Älä koskaan ime liuotinpitoisia nesteitä kuten ohentimia, bensiniä, öljyä tai suodattamatonta vettä. Laitteen tiivisteet vaurioituvat, koska ne eivät kestä liuottimia. Liuottimien ruiskutussumu on erittäin herkästi syttyvää, helposti räjähtävää ja myrkyllistä.

- Liitä suodattimella (lisävaruste) varustettu imuletku (halkaisija vähintään 3/4") vesiliitäntään.
- Käännä puhdistusaineen annosteluventtiiliin asentoon "0".

Käyttö

⚠ VAARA

Räjähdysvaara!

Älä suihkuta mitään palavia nesteitä.

⚠ VAARA



- Aseta laite kiinteälle alustalle.
- Korkeapainepesuria ei saa antaa lasten käytettäväksi. (Kokemattoman käytön aiheuttama onnettomuusvaara).
- Korkeapainesuihku aiheuttaa laitteen käytön aikana korkean melutason. Kuulovammojen vaara. Laitetta käytettäessä on ehdottomasti käytettävä asianmukaisia kuulonsuojaimia.
- Korkeapainesuuttimesta ruiskuava vesisuihku aiheuttaa pistoolin takaiskun. Kiertynyt ruiskuputki saattaa aiheuttaa lisämomentin. Pidä sen vuoksi ruiskuputki ja pistooli tukevassa otteessa kässissäsi.
- Vesisuihkuja ei saa koskaan suunnata ihmisiin, eläimiin, sähkövarusteisiin tai itse laitteeseen.
- Ajoneuvon renkaita/renkaiden venttiilejä ei saa suihkuttaa 30 cm:ä lähempää. Korkeapainesuihku voi vaurioittaa ajoneuvon renkaita/renkaiden venttiilejä. Ensimmäinen merkki vaurioitumisesta on renkaan värin muuttuminen. Vaurioituneet ajoneuvon renkaat ovat vaarallisia.
- Asbestia tai muita sellaisia materiaaleja, jotka sisältävät terveydelle vaarallisia aineita, ei saa ruiskuttaa.
- Käytä sopivia suojavaatteita suojautuaksesi ruiskuavalta vedeltä.
- Tarkasta, että kaikki liitosletkut ovat hyvin kiinnitettyinä.
- Käsiruiskupistoolia ei saa lukita käytön aikana.

Puhdistus

- Säädä paine/lämpötila ja puhdistusaineen väkevyys puhdistettavan pinnan mukaan.

Kolminkertainen suutin

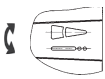
- Sulje käsiruiskupistooli.
- Käännä suuttimen runkoa, kunnes haluamasi symboli on merkinnän kohdalla:

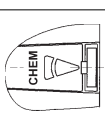
	Laakakorkeapainesuihku (25°) lian puhdistamiseen laajoilta pinoilta
	Pyöreä korkeapainesuihku (0°) erittäin pinttyneen lian puhdistamiseen
	Pienpainelaakasuihku (CHEM) on tarkoitettu puhdistusainekäyttöön tai puhdistukseen pienellä paineella

Valitse pyöreä- tai laakasuihku seuraavasti:

- Sulje käsiruiskupistooli.
- Kierrä n. 45° alaskäännettyä suihkuputkea vasemmalle tai oikealle.

Huomautus: Suuntaa korkeapainesuihku aina aluksi pitkän etäisyyden päästä puhdistettavaan kohteeseen välttääksesi korkean paineen aiheuttamia vahinkoja.

Laitteen käynnistys

- Avaa vedenkierto.
- Aseta lämpötilansäätäjä kylmä-/kuumavesikäytölle.
- Käynnistä moottori käsiruiskupistoolin ollessa avoimena moottorin valmistajan käyttöohjeen mukaan.

Huomautus:

Käynnistykseen helpottamiseksi voidaan tehdä räspätkä tai suutin poistaa.

- Paina käsiruiskupistoolin vipua.

Käyttö kylmällä vedellä

- Käännä lämpötilansäätäjä asentoon "Poltin OFF".

Käyttö kuumalla vedellä

⚠ VAARA

Palovammavaara!

- Aseta lämpötilansäätäjä haluttuun työskentelylämpötilaan. Poltin käynnistyy.

Käyttö puhdistusaineella

HUOMIO

Sopimattomat puhdistusaineet saattavat vahingoittaa laitetta tai puhdistettavaa kohdetta.

- Säystä ympäristöä käyttämällä puhdistusainetta säästeliäästi.
- Huomioi puhdistusaineiden mukana olevat annosteluohjeet.
- Käytä ainoastaan sellaisia puhdistusaineita, jotka ovat laitteen valmistajan hyväksymiä.
- Kärcher-puhdistusaineet takaavat häiriöttömän työskentelyn. Kysy meiltä neuvoa tai pyydä luettelomme tai lisätietoja puhdistusaineista.
- Ripusta puhdistusaineletku astiaan, jossa on puhdistusaineliuotinta.
- Aseta suutin kohtaan "CHEM".
- Käännä puhdistusaineen annosteluventtiili haluamaasi väkevyysasentoon.

Suosittelavat puhdistusmenetelmät

- Lian irrottaminen:
Suihkuta puhdistusainetta säästeliäästi ja anna vaikuttaa 1 - 5 min., mutta älä anna sen kuivua.
- Lian poistaminen:
Huuho irrotettu lika pois korkeapainesuihkulla.

Toimenpiteet puhdistusaineella puhdistamisen jälkeen

- Käännä puhdistusaineen annosteluventtiilin asentoon "0".
- Huuho laitetta avaamalla käsiruiskupistooli vähintään 1 minuutin ajaksi.

Käytön keskeytys

- Päästä suihkupistoolin vipu irti.

Huomautus: Kun käsiruiskupistoolin liipaisin päästetään irti, moottori jatkaa käyntiään tyhjäkäynnillä. Tällöin vesi kiertää pumpun sisällä ja lämpenee. Kun pumpun sylinterinkannen lämpötila saavuttaa sallitun (80 °C) lämpötilan, avautuu pumpun lämpöventtiili ja päästää kuumaa vettä ulos.

Jäähtymistä voidaan nopeuttaa käyttämällä vesijohtoverkon painevettä.

- Vedä käsiruiskupistoolin vipua noin 2-3 minuuttia, jotta virtaava vesi jäähdyytä sylinteripään.

Toimenpiteet puhdistusaineella puhdistamisen jälkeen

- Käännä puhdistusaineen annosteluventtiiliin asentoon "0".
- Huuho laitetta avaamalla käsiruiskupistooli vähintään 1 minuutin ajaksi.

Laitteen kytkeminen pois päältä

⚠ VAARA

Palovammavaara kuuman veden vuoksi! Kun laitteessa on käytetty kuumaa vettä, laitteen on annettava käydä jäähtymistä varten kylmällä vedellä ja pistoolin ollessa auki vähintään kaksi minuuttia.

Huuho laitetta vesijohtovedellä avaamalla käsiruiskupistooli vähintään 2-3 minuutin ajaksi, jos olet käyttänyt laitetta suolavedellä (merivedellä).

HUOMIO

Älä koskaan sammuta täyskuormituksessa olevaa moottoria, kun käsiruiskupistooli on avattuna.

- Käännä lämpötilansäätäjä asentoon "Poltin OFF".
- Anna laitteen huhtoutua puhtaaksi vähintään 30 sekuntia.
- Päästä suihkupistoolin vipu irti. Moottori ohjautuu tyhjäkäyntierrosluville.
- Käännä moottorin virta-avain asentoon "OFF".
- Sulje polttoainehana.
- Sulje veden syöttöputki.
- Käytä käsiruiskua niin kauan, kunnes laitteessa ei enää ole painetta.
- Kiinnitä käsiruiskupistoolin vipu varmuuspidätyspinteellä, jolloin laite ei kytkeydy käyttöön tahattomasti.
- Irrota veden tuloletku laitteesta.

Suojaaminen pakkaselta

HUOMIO

Vaurioitumisvaara! Jäätyvä vesi laitteessa saattaa vaurioittaa laitteen osia.

- Säilytä laite talvella pakkaselta suojattuna lämmitetyssä tilassa tai tyhjennä se. Jos laitteen käyttötauko on pitkä, on suositeltavaa pumpata laitteeseen jäänestoainetta.

Säilytys

⚠ VARO

Loukkaantumis- ja vahingoittumisvaara! Huomioi säilytettäessä laitteen paino.

Kuljetus

⚠ VARO

Loukkaantumis- ja vahingoittumisvaara! Huomioi kuljetettaessa laitteen paino.

- Irrota seisontajarru.
- Työnnä laitetta.
- Kun kuljetat laitetta ajoneuvoissa, varmistu laite liukumisen ja kaatumisen varalta kulloinkin voimassa olevien ohjesääntöjen mukaisesti.

Hoito ja huolto

Voit solmia säännöllisen turvatarkastus sopimuksen tai huoltosopimuksen myyjäliikkeesi kanssa. Kysy meiltä neuvoa.

⚠ VAARA

Laitteen tahattoman käynnistämisen aiheuttama loukkaantumisvaara. Katkaise polttoaineen syöttö ennen laitteeseen kohdistuvia töitä.

Palovammavaara! Älä koske kuumaan äänenvaimentimeen, sylinteriin tai jäähdytyslaippoihin.

Huoltovälit

Viikoittain

- Puhdista vesiliitännän sihti.
- Tarkasta korkeapainepumpun öljymäärä.

HUOMIO

Jos öljy on maitomaista, ota yhteys Kärcher-asiakaspalveluun.

Puolivuositain

- Vedenkuumennin: Poista poltin, puhdista poltin ja sytytuselektrodit, tarkasta sytytuselektrodien kärkiväli, säädä kärkiväli tai uusi elektrodit tarvittaessa.

Puolivuositain tai tarvittaessa

- Tyhjennä ja puhdista puhdistusainesäiliö.
- Puhdista polttoainepumpun suodatin ja polttoainesuutin.
- Poista lämmityskierukasta rikki ja noki.
- Vaihda korkeapainepumpun öljy.

Joka 500. käyttötunti, vähintään vuosittain

- Anna asiakaspalvelun suorittaa laitteen huolto.

Huoltotyöt

Puhdista vesiliitännän sihti

- Poista sihti.
- Puhdista sihti vedellä ja aseta se takaisin paikoilleen.

Korkeapainepumppu

Öljyn vaihtaminen:

- Varaa öljynvaihtoa varten valmiiksi noin 1 litran vetoinen säiliö.
- Ruuvaa öljynlaskutulppa ulos.
- Laske öljy kokoamissäiliöön.

Hävitä jäteöljy ympäristöstävällisellä tavalla tai vie se valtuutettuun keräyspisteeseen.

- Ruuvaa öljynlaskutulppa kiinni.
- Lisää uutta öljyä öljysäiliön MAX-merkintään saakka hitaasti.

Huomautus: Ilmakuplien pitää voida poistua.

Öljyalaatu ja täyttömäärä, katso Tekniset tiedot.

Moottori

Suorita moottorin huoltotyöt moottorin valmistajan käyttöohjeiden mukaisesti.

Kalkinpoisto

Putkistoissa olevat kalkkikerrostumat lisäävät virtausvastusta niin, että moottorin kuormitus tulee liian suureksi.

△ VAARA

Palavista kaasuista johtuva räjähdysvaara! Tupakointi on kiellettyä kalkinpoiston ajan. Huolehdi hyvästä tuuletuksesta.

△ VAARA

Happojen aiheuttama syöpymisvaara! Käytä suojalaseja ja suojahansikkaita.

■ Suorittaminen:

Kalkin poistoon saa lain mukaan käyttää ainoastaan tarkastettuja sekä hyväksymismerkillä varustettua kattilakiven poistoainetta.

- RM 100 (tilausnumero 6.287-008) liuottaa kalkkikiven ja yksinkertaiset kalkkikiven ja pesuainejäämien yhdisteet.
- RM 101 (tilausnumero 6.287-013) liuottaa kerrostumat, jotka eivät liukene RM 100:n avulla.

- Laita 20 litran vetoiseen säiliöön 15 litraa vettä.
- Lisää siihen 1 litra kalkkikiven liuotusainetta.
- Liitä vesiletku suoraan pumppuun ja pistä toinen pää säiliöön.
- Pistä liitettyä oleva ruiskuputki ilman suutinta säiliöön.
- Käynnistä moottori moottorin valmistajan käyttöohjeiden mukaisesti.
- Avaa käsiruiskupistooli äläkä sulje sitä kalkinpoiston aikana.
- Aseteta lämpötilansäädin 40 °C työskentelylämpötilaan.
- Anna laitteen käydä, kunnes työskentelylämpötila on saavutettu.
- Kytke laite pois päältä ja anna seistä 20 minuutin ajan. Käsiruiskupistoolin on pysyttävä avattuna.
- Pumpkaa laite lopuksi tyhjäksi.

Huomautus: Suosittelemme, korroosiosuojaksi ja happojäämien neutraloimiseksi, alkaalisen liuoksen (esim. RM 81) pumpaamista laitteen lävitse puhdistusainesäiliön kautta.

Häiriöapu

⚠ VAARA

Laitteen tahattoman käynnistämisen aiheuttama loukkaantumisvaara. Katkaise polttoaineen syöttö ennen laitteeseen kohdistuvia töitä.

Palovammavaara! Älä koske kuumaan äänenvaimentimeen, sylinteriin tai jäähdytyslaippoihin.

Polttoaineen merkkivalo palaa

- Polttoainesäiliö on tyhjä
- ➔ Täytä säiliö.

Moottori ei käy

Noudat moottorin valmistajan käyttöohjeita!

- Polttoainetankki on tyhjä
- ➔ Täytä säiliö.
- Sytytystulppa on likaantunut.
- Sytytystulppa on rikki.
- ➔ Puhdista tai vaihda sytytystulppa
- Moottorissa ei ole öljyä.
- ➔ Tarkista moottorin öljymäärä.
- Lisää öljyä.

Laite ei muodosta painetta

- Suutin on asennossa "CHEM"
- ➔ Aseta suutin kohtaan "Korkeapaine".
- Suutin tukossa/kulunut
- ➔ Puhdista/vaihda suutin
- Vesiliitännän sihti on likaantunut
- ➔ Puhdista sihti.
- Vedenpuutesuojan siivilä on likaantunut.
- ➔ Puhdista sihti.
- Veden tulomäärä liian pieni.
- ➔ Tarkista vedentulomäärä (katso Tekniset tiedot).
- Puhdistusainesäiliö on tyhjä.
- ➔ Täytä puhdistusainesäiliö tai käännä annosteluventtiili asentoon "0".
- Puhdistusaineen annosteluventtiili ei ole tiivis.
- ➔ Tarkasta annosteluventtiili.
- Varmuusventtiilin säätö pielessä.
- ➔ Varmuusventtiilin säätö (asiakaspalvelu)
- Varmuusventtiili ei ole tiivis.
- ➔ Varmuusventtiilin tai tiivisteen uusinta (asiakaspalvelu).

- Ylivirtausventtiili on rikki
- ➔ Ylivirtausventtiilin vaihto (asiakaspalvelu).
- Ilmaa järjestelmässä
- Ilmaa pumppu:
- ➔ Käännä puhdistusaineen annosteluventtiiliin asentoon "0".
- ➔ Avaa vedenkierto.
- ➔ Käynnistä moottori moottorin valmistajan käyttöohjeiden mukaisesti.
- ➔ Kierrä suutin auki laitteen ilmaamista varten ja anna laitteen käydä niin kauan, kunnes ulostuleva vesi ei enää kupli.
- ➔ Kytke laite pois päältä ja kierrä suutin kiinni.

Vesisuihku on epätasainen

- Suutin on tukkeutunut.
- ➔ Puhdista suutin.
- Varmuusventtiilin säätö pielessä.
- ➔ Varmuusventtiilin säätö (asiakaspalvelu)

Laite ei ime puhdistusainetta

- Suutin on asennossa "Korkeapaine"
- ➔ Aseta suutin kohtaan "CHEM".
- Puhdistusaineen imuletku ja suodatin vuotaa tai on tukossa
- ➔ Tarkasta/puhdista puhdistusaineen imuletku ja suodatin

Korkeapainepumpun öljy on maitomaista

- Tiiviste on rikki.
- ➔ Ota yhteys asiakaspalveluun.

Poltin ei syty

- Lämpötilanrajoitin on lauennut uudelleen
- ➔ Tarkastuta laite asiakaspalvelussa.
- Polttoainesäiliö on tyhjä
- ➔ Täytä säiliö.
- Järjestelmään ei tule vettä
- ➔ Tarkista vesiliitäntä ja syöttöjohdot, puhdista alivesisuoja.
- Polttoainepumppu on rikki
- ➔ Polttoainepumpun vaihto (asiakaspalvelu).
- Polttoainesuodatin likaantunut
- ➔ Vaihda polttoainesuodatin.
- Ei sytytyskipinää

- Tarkastuta laite asiakaspalvelussa, jos syytyskipinä ei näy tarkastuslasin kautta, kun laitetta käynnistetään.
- Epätasainen polttoaineen hajonta polttimen suuttimessa
- Puhdista polttoainesuodatin.

Vedenpuutesuoja ei kytkeydy päälle - ei liekkiä

- Vedentulo on estynyt.
- Avaa veden syöttöputki.
- Veden tulomäärä liian pieni.
- Nosta tuloveden määrää.
- Puhdista vedenpuutesuojan sihti.
- Puhdista alivesisuojan sihti.
- Korkeapainepumpun venttiilit vuotavat tai likaantuneet.
- Ota yhteys asiakaspalveluun.

Asiakaspalvelu

Jos häiriötä ei voida poistaa, laite täytyy tarkastuttaa asiakaspalvelussa.

Takuu

Kussakin maassa ovat voimassa valtuuttamamme myyntiorganisaation julkaisemat takuehdot. Materiaali- ja valmistusvirheitä mahdollisesti aiheuttavat virheet laitteessa korjaamme takuaikana maksutta.

Varusteet ja varaosat

- Vain sellaisten lisävarusteiden ja varaosien käyttö on sallittua, jotka valmistaja on hyväksynyt. Alkuperäiset lisävarusteet ja varaosat takaavat, että laitetta voidaan käyttää turvallisesti ja häiriöttömästi.
- Tärkeimpien osien varaosaluettelo löytyy tämän käyttöohjeen lopusta.
- Saat lisätietoja varaosista osoitteesta www.karcher.fi, osiosta Huolto.

EU-standardinmukaisuustodistus

Vakuutamme, että alla mainitut tuotteet vastaavat suunnittelultaan ja rakenteeltaan sekä valmistustavaltaan EU-direktiivien asianomaisia turvallisuus- ja terveysvaatimuksia. Jos tuotteeseen/tuotteisiin tehdään muutoksia, joista ei ole sovittu kanssamme, tämä vakuutus ei ole enää voimassa.

Tuote: korkeapainepesuri
Tyyppi: 1.210-xxx

Yksiselitteiset EU-direktiivit

2006/42/EY (+2009/127/EY)
 2000/14/EY
 2004/108/EY

Sovelletut harmonisoidut standardit

EN 55012: 2007 + A1: 2009
 EN 60335-1
 EN 60335-2-79

Sovellettu yhdenmukaisuuden analysointimenetelmä

2000/14/EY: Liite V

Äänen tehotosa dB(A)

Mitattu: 102
 Taattu: 104

5.957-554

Allekirjoittaneet toimivat yrityksen johton puolesta ja sen valtuuttamina.

 H. Jenner
 CEO

 S. Reiser
 Head of Approbation

Dokumentointivaltuutettu:
 S. Reiser

Alfred Kärcher GmbH & Co. KG
 Alfred-Kärcher-Str. 28 - 40
 71364 Winnenden (Germany)
 Puh.: +49 7195 14-0
 Faksi: +49 7195 14-2212

Winnenden, 2016/01/01

Tekniset tiedot

		HDS 801 B
Suojatyyppi	--	IPX5
Moottori		
Bensini-moottori Honda	--	GX 160, 1-sylinterinen, nelitahti
Nimellisteho kierrosluvulla 3600 1/min	kW (PS)	4 (5,5)
Käyttökierrosluku	1/min	3300
Vesiliitäntä		
Tulolämpötila (maks.)	°C	30
Tulomäärä (min.)	l/h (l/min)	750 (12,5)
Tulopaine (maks.)	MPa (baaria)	0,6 (6)
Tuloletku, pituus	m	7,5
Tuloletku, halkaisija (minimi)	tuuma	3/4
Imukorkeus otettaessa vettä avosäiliöstä (20°C)	m	1
Suoritustiedot		
Syöttömäärä, vesi	l/h (l/min)	600 (10)
Käyttöpaine, vesi (vakiosuuttimella)	MPa (baaria)	14,5 (145)
Maks. käyttöpaine (varmuusventtiili)	MPa (baaria)	20 (200)
Maks. työskentelylämpötila, kuuma vesi	°C	98
Puhdistusaineen imeminen	l/h (l/min)	0-45 (0-0,75)
Polttimen teho	kW	43
Maksimi lämmitysöljykulutus	kg/h	3,7
Maks. käsiruiskupistoolin takaiskuvoima	N	28
Suutinkoot	--	038
Mitatut arvot EN 60335-2-79 mukaisesti		
Melupäästö		
Äänenpainetaso L_{pA}	dB(A)	87
Epävarmuus K_{pA}	dB(A)	2
Äänitehotaso L_{WA} + epävarmuus K_{WA}	dB(A)	104
Käsi-käsivarsi värinäarvo		
Käsiruiskupistooli	m/s ²	2,2
Suihkuputki	m/s ²	2,0
Epävarmuus K	m/s ²	1,0
Käyttöaineet		
Polttoainetankin tilavuus	l	3,6
Polttoaine	--	Bensiini, lyijytön *
Polttoainesäiliön tilavuus	l	21
Polttoaine (poltin)	--	Polttoöljy EL tai diesel-polttoaine
Öljymäärä - pumppu	l	0,3
Öljytyyppi - pumppu	Moottoriöljy 15W40	Tilausnumero 6.288-050.0
* Laite soveltuu E10-polttoaineelle		
Mitat ja painot		
Pituus x leveys x korkeus	mm	1168 x 862 x 767
Tyypillinen käyttöpaino	kg	111,3

 Πριν χρησιμοποιήσετε τη συσκευή σας για πρώτη φορά, διαβάστε αυτές τις πρωτότυπες οδηγίες χρήσης, ενεργήστε σύμφωνα με αυτές και κρατήστε τις για μελλοντική χρήση ή για τον επόμενο ιδιοκτήτη.

- Πριν από την πρώτη χρήση διαβάστε οπωσδήποτε τις υποδείξεις ασφαλείας αρ. 5.951-949.0!
- Σε περίπτωση βλαβών κατά τη μεταφορά ειδοποιήστε αμέσως τον αντιπρόσωπό σας.
- Κατά την αποσυσκευασία ελέγξτε το περιεχόμενο του πακέτου.

Πίνακας περιεχομένων

Προστασία περιβάλλοντος . . .	EL	1
Διαβάθμιση κινδύνων	EL	1
Στοιχεία συσκευής	EL	2
Σύμβολα στη συσκευή.	EL	2
Χρήση σύμφωνα με τους κανονισμούς	EL	2
Υποδείξεις ασφαλείας	EL	3
Διατάξεις ασφαλείας	EL	4
Έναρξη λειτουργίας.	EL	5
Χειρισμός	EL	6
Αποθήκευση	EL	8
Μεταφορά	EL	8
Φροντίδα και συντήρηση. . . .	EL	9
Αντιμέτωπιση βλαβών.	EL	10
Εγγύηση	EL	12
Εξαρτήματα και ανταλλακτικά .	EL	12
Δήλωση Συμμόρφωσης των		
E.K.	EL	12
Τεχνικά χαρακτηριστικά	EL	13

Προστασία περιβάλλοντος



Τα υλικά συσκευασίας είναι ανακυκλώσιμα. Μην πετάτε τις συσκευασίες στα οικιακά απορρίμματα, αλλά σε ειδικό σύστημα επαναχρησιμοποίησης.



Οι παλιές συσκευές περιέχουν ανακυκλώσιμα υλικά, τα οποία θα πρέπει να μεταφέρονται σε σύστημα επαναχρησιμοποίησης. Οι μπαταρίες, τα λάδια και παρόμοια υλικά δεν επιτρέπεται να καταλήγουν στο περιβάλλον. Για το λόγο αυτόν η διάθεση παλιών συσκευών πρέπει να γίνεται σε κατάλληλα συστήματα συλλογής.

Το μηχανέλαιο, το πετρέλαιο θέρμανσης, το καύσιμο ντίζελ και η βενζίνη δεν πρέπει να καταλήγουν στο περιβάλλον. Προστατέψτε το έδαφος και αποσυρτε παλιά λάδια με οικολογικό τρόπο.

Υποδείξεις για τα συστατικά (REACH)

Ενημερωμένες πληροφορίες για τα συστατικά μπορείτε να βρείτε στη διεύθυνση:

www.kaercher.com/REACH

Διαβάθμιση κινδύνων

⚠ ΚΙΝΔΥΝΟΣ

Υποδείξεις για άμεσα επαπειλούμενο κίνδυνο, ο οποίος μπορεί να έχει ως συνέπεια σοβαρό ή θανάσιμο τραυματισμό.

⚠ ΠΡΟΕΙΔΟΠΟΙΗΣΗ

Υποδείξεις για μια δυνητικά επικίνδυνη κατάσταση, η οποία μπορεί να έχει ως συνέπεια σοβαρό ή θανάσιμο τραυματισμό.

⚠ ΠΡΟΣΟΧΗ

Υπόδειξη για μια ενδεχομένως επικίνδυνη κατάσταση, η οποία μπορεί να οδηγήσει σε ελαφρό τραυματισμό.

ΠΡΟΣΟΧΗ

Υπόδειξη για μια δυνητικά επικίνδυνη κατάσταση, η οποία μπορεί να έχει ως συνέπεια υλικές ζημιές.

Στοιχεία συσκευής

βλ. διπλωμένη σελίδα

- 1 Ακροφύσιο υψηλής πίεσης
 - 2 σωλήνας εκτόξευσης
 - 3 Πιστολέτο με κούμπωμα ασφαλείας
 - 4 Λαβή
 - 5 Θήκη ακροφυσίου
 - 6 Μετρητής ωρών λειτουργίας *
 - 7 Τροχαλία διεύθυνσης με φρένο ακινητοποίησης
 - 8 Πινακίδα τύπου
 - 9 Θερμαντήρας διαρκείας
 - 10 Αντλία καυσίμου
 - 11 Ανεμιστήρας καυστήρα
 - 12 Μηχανισμός χειροκίνητης εκκίνησης
 - 13 Δεξαμενή καυσίμων
 - 14 Δοσομετρική βαλβίδα απορρυπαντικού
 - 15 Κάλυμμα πίνακα διακοπών
 - 16 Δεξαμενή καυσίμου
 - 17 Ασφάλεια έλλειψης νερού
 - 18 Βαλβίδα ασφαλείας
 - 19 Διακόπτης
 - 20 Θερμική βαλβίδα
 - 21 Δοχείο απορρυπαντικού *
 - 22 Δοχείο λαδιού στην αντλία
 - 23 Αντλία υψηλής πίεσης
 - 24 Ασφάλεια
 - 25 Ρυθμιστής θερμοκρασίας
 - 26 Σύνδεση νερού με φίλτρο
 - 27 Ελαστικός σωλήνας υψηλής πίεσης
 - 28 Σύνδεση υψηλής πίεσης
 - 29 Δοκίδα μεταφοράς με γερανό *
- * Πρόσθετος εξοπλισμός

Σύμβολα στη συσκευή



Ο ψεκασμός με υψηλή πίεση μπορεί να αποδειχτεί επικίνδυνος σε περίπτωση μη προσήκουσας χρήσης. Η δέσμη δεν πρέπει να κατευθύνεται πάνω σε άτομα, ζώα, ενεργοποιημένο ηλεκτρικό εξοπλισμό ή στην ίδια τη συσκευή. Σύμφωνα με τους ισχύοντες κανονισμούς, η συσκευή δεν πρέπει ποτέ να λειτουργεί στο δίκτυο πόσιμου νερού χωρίς διαχωριστή συστήματος.



Βεβαιωθείτε ότι η σύνδεση της μονάδας κατεργασίας οικιακών υδάτων, με την οποία λειτουργεί ο καθαριστής υψηλής πίεσης, διαθέτει διαχωριστή συστήματος κατά EN 12729 Τύπος ΒΑ.

Το νερό που ρέει μέσα από ένα διαχωριστή συστήματος θεωρείται μη πόσιμο.

Δ ΠΡΟΣΟΧΗ

Συνδέετε πάντα τον απομονωτή συστήματος στην τροφοδοσία νερού και ποτέ απευθείας στη συσκευή.



Κίνδυνος δηλητηρίασης! Μην εισπνέετε τα καυσαέρια.



Κίνδυνος εγκαυμάτων από καυτές επιφάνειες!

Χρήση σύμφωνα με τους κανονισμούς

Υπόδειξη: Ισχύει μόνον για τη Γερμανία: Η συσκευή προορίζεται αποκλειστικά για κινητή (μη στατική) λειτουργία.

Το μηχάνημα χρησιμοποιείται ειδικά σε σημεία όπου δεν είναι διαθέσιμες ηλεκτρικές συνδέσεις και είναι απαραίτητη η εργασία με καυτό νερό.

Καθαρισμός: μηχανών, οχημάτων, κτιρίων, εργαλείων, προσώπων, βεραντών, εργαλείων κηπουρικής κ.τ.λ.

- Για τον καθαρισμό προσώπων, ταρατσών, συσκευών κήπου κτλ. χρησιμοποιείτε μόνον τη δέσμη υψηλής πίεσης χωρίς απορρυπαντικό.
- Για την αφαίρεση δύσκολων ρύπων, συνιστούμε ως πρόσθετο εξάρτημα τη φρέζα ρύπων.

Δ ΚΙΝΔΥΝΟΣ

Κίνδυνος τραυματισμού! Σε περίπτωση λειτουργίας σε πρατήρια βενζίνης ή άλλους επικίνδυνους χώρους, να τηρούνται οι ανάλογες προδιαγραφές ασφαλείας.

Λύματα που περιέχουν ορυκτέλαια δεν επιτρέπεται να καταλήγουν στο υπέδαφος, στα ύδατα ή στο σύστημα αποχέτευσης. Συνεπώς το πλύσιμο κινητήρων ή της κάτω πλευράς οχημάτων επιτρέπεται μόνο σε κατάλληλους χώρους που διαθέτουν διαχωριστή λαδιών.

Απαιτήσεις ποιότητας του νερού:

ΠΡΟΣΟΧΗ

Ως μέσο υψηλής πίεσης να χρησιμοποιείται μόνο καθαρό νερό. Οι ρύποι προκαλούν πρόωγη φθορά και ιζηματογένεση στη συσκευή.

Σε χρήση με ανακυκλωμένο νερό δεν πρέπει να υπάρξει υπέρβαση των ακόλουθων οριακών τιμών.

Τιμή pH	6,5...9,5
ηλεκτρική αγωγιμότητα *	Αγωγιμότητα φρέσκου νερού +1200 $\mu\text{S}/\text{cm}$
υλικό επικάλυψης **	< 0,5 mg/l
υλικό φιλτραρίσματος **	< 50 mg/l
Υδρογονάνθρακες	< 20 mg/l
Χλωρίδια	< 300 mg/l
Θειικό οξύ	< 240 mg/l
Ασβέστιο	< 200 mg/l
Ολική σκληρότητα	< 28 °dH < 50 °TH < 500 ppm (mg CaCO_3/l)
Σίδηρος	< 0,5 mg/l
Μαγγάνιο	< 0,05 mg/l
Χαλκός	< 2 mg/l
Ενεργό χλώριο	< 0,3 mg/l
χωρίς δυσάρεστες οσμές	
* Μέγιστο συνολικά	2000 $\mu\text{S}/\text{cm}$
** Όγκος δοκιμής 1 l, χρόνος δημιουργίας ιζήματος 30 λεπτά	
*** χωρίς διαβρωτικά υλικά	

Υποδείξεις ασφαλείας

⚠ ΚΙΝΔΥΝΟΣ

- Μη χρησιμοποιείτε τη συσκευή καθαρισμού με υψηλή πίεση, όταν έχει χυθεί καύσιμο. Να μεταφερθεί η συσκευή σε ασφαλές μέρος και να αποφευχθεί κάθε σχηματισμός σπινθήρων.
- Να μη φυλάγονται, χύνονται ή χρησιμοποιούνται καύσιμα κοντά σε φωτιά χωρίς προστατευτικό εξοπλισμό ή κοντά σε συσκευές, π.χ. θερμάστρες, λέβητες θέρμανσης, μπτόιλερ κλπ., από τις οποίες υπάρχει κίνδυνος φλόγας ανάφλεξης ή σχηματισμός σπινθήρων.
- Κρατάτε τα εύφλεκτα υλικά και αντικείμενα μακριά από τον σιγαστήρα (τουλάχιστον 2 m).
- Να μη λειτουργεί ο κινητήρας χωρίς σιγαστήρα και να ελέγχεται τακτικά, να καθαρίζεται και, αν χρειάζεται, να αντικατασταθεί.
- Μη χρησιμοποιείτε τον κινητήρα σε δασώδεις, θαμνώδεις εκτάσεις ή σε χορτάρια, όταν η εξάτμιση δεν είναι εξοπλισμένη με συλλέκτη σπινθήρων.
- Ο κινητήρας επιτρέπεται να λειτουργεί χωρίς φίλτρο αέρα ή χωρίς κάλυμμα πάνω από τους συνδέσμους αναρρόφησης μόνον κατά την εκτέλεση εργασιών ρύθμισης.
- Να μην εκτελούνται αλλαγές ρυθμίσεων σε ελατήρια, ράβδους ρυθμίσεων ή άλλα εξαρτήματα, όταν αποτέλεσμα θα είναι η αύξηση των στροφών του κινητήρα.
- Κίνδυνος εγκαιμάτων!! Μην αγγίζετε τους σιγαστήρες, τους κυλίνδρους ή τις περσίδες εξαερισμού, όταν η θερμοκρασία τους είναι πολύ υψηλή.
- Κρατάτε μακριά τα πόδια και τα χέρια σας από κινούμενα ή περιστρεφόμενα μέρη.
- Κίνδυνος ασφυξίας!! Απαγορεύεται η λειτουργία του μηχανήματος σε κλειστούς χώρους.

Γενικές οδηγίες ασφαλείας

- Δώστε προσοχή στις εκάστοτε προδιαγραφές της εθνικής νομοθεσίας σχετικά με τις εκπομπές υγρών.
- Δώστε προσοχή στις εκάστοτε διατάξεις της εθνικής νομοθεσίας σχετικά με την αποτροπή ατυχημάτων. Οι συσκευές εκπομπής υγρών θα πρέπει να υποβάλλονται σε έλεγχο σε τακτικά διαστήματα και τα αποτελέσματα του ελέγχου θα πρέπει να καταγράφονται και να φυλάσσονται.
- Η διάταξη θέρμανσης της συσκευής είναι μια μονάδα καύσης. Οι μονάδες καύσης θα πρέπει να υποβάλλονται τακτικά σε έλεγχο, σύμφωνα με τις εκάστοτε προδιαγραφές της εθνικής νομοθεσίας.

Ελαστικός σωλήνας υψηλής πίεσης

⚠ ΚΙΝΔΥΝΟΣ

Κίνδυνος τραυματισμού!

- Χρησιμοποιείτε μόνο γνήσιους ελαστικούς σωλήνες υψηλής πίεσης.
- Ο ελαστικός σωλήνας υψηλής πίεσης και η μονάδα ψεκασμού πρέπει να συμμορφώνονται με τη μέγιστη υπερπίεση λειτουργίας που αναγράφεται στα τεχνικά χαρακτηριστικά.
- Αποφεύγετε την επαφή με χημικές ουσίες.
- Ελέγχετε καθημερινά τον ελαστικό σωλήνα υψηλής πίεσης.
*Μην χρησιμοποιείτε πλέον τους τσακισμένους ελαστικούς σωλήνες.
Σε περίπτωση που φαίνεται η εξωτερική συρμάτινη στρώση, μην χρησιμοποιείτε πλέον τον ελαστικό σωλήνα υψηλής πίεσης.*
- Μην χρησιμοποιείτε πλέον τον ελαστικό σωλήνα υψηλής πίεσης με χαλασμένο σπείρωμα.
- Τοποθετείτε τον ελαστικό σωλήνα έτσι, ώστε να μην μπορεί να περάσει από πάνω του τροχοφόρο.
- Μην χρησιμοποιείτε πλέον τον ελαστικό σωλήνα, ο οποίος καταπονήθηκε από πέρασμα τροχοφόρου, τσάκισμα ή κρούσεις, ακόμα κι όταν δεν είναι ορατή καμία ζημιά.

- Αποθηκεύετε τον ελαστικό σωλήνα έτσι, ώστε να μην εμφανίζονται μηχανικά φορτία.

Διατάξεις ασφαλείας

Τα συστήματα ασφαλείας χρησιμεύουν για την προστασία του χρήστη και δεν επιτρέπεται να τεθούν εκτός λειτουργίας ή να αγνοηθεί η λειτουργία τους.

Ασφάλεια έλλειψης νερού

Η ασφάλεια έλλειψης νερού αποτρέπει την υπερθέρμανση του καυστήρα σε περίπτωση έλλειψης νερού. Ο καυστήρας λειτουργεί μόνον όταν υπάρχει επαρκής τροφοδοσία νερού.

Βαλβίδα υπερχειλίση

- Αν το πιστολέτο χειρός είναι κλειστό, ανοίγει η βαλβίδα υπερχειλίση και η αντλία υψηλής πίεσης οδηγεί το νερό πίσω προς την πλευρά αναρρόφησης της αντλίας. Έτσι εμποδίζεται η υπέρβαση της επιτρεπτής πίεσης εργασίας.
- Η βαλβίδα υπερπλήρωσης ρυθμίζεται και μολυβδοσφραγίζεται στο εργοστάσιο. Η ρύθμισή της γίνεται αποκλειστικά από την υπηρεσία εξυπηρέτησης πελατών.

Βαλβίδα ασφάλειας

- Η βαλβίδα ασφάλειας ανοίγει σε περίπτωση βλάβης της βαλβίδας υπερπλήρωσης.
- Η βαλβίδα ασφάλειας ρυθμίζεται και μολυβδοσφραγίζεται στο εργοστάσιο. Η ρύθμισή της γίνεται αποκλειστικά από την υπηρεσία εξυπηρέτησης πελατών.

Θερμική βαλβίδα στην αντλία

Η θερμική βαλβίδα ανοίγει μόλις σημειωθεί υπέρβαση της μέγιστης επιτρεπόμενης θερμοκρασίας νερού και διοχετεύει το καυτό νερό προς τα έξω.

Διακόπτης

Ο διακόπτης πίεσης απενεργοποιεί τον καυστήρα, όταν υπάρξει υστέρηση της ελάχιστης πίεσης εργασίας, και τον επανενεργοποιεί, όταν υπάρξει υπέρβαση.

Έναρξη λειτουργίας

⚠ ΠΡΟΕΙΔΟΠΟΙΗΣΗ

Κίνδυνος τραυματισμού! Η συσκευή, οι αγωγοί προσαγωγής, το λάστιχο υψηλής πίεσης και οι συνδέσεις πρέπει να είναι σε άψογη κατάσταση. Σε περίπτωση που δεν βρίσκονται σε άψογη κατάσταση, η συσκευή δεν επιτρέπεται να χρησιμοποιηθεί.

Ελέγξτε τη στάθμη λαδιού της αντλίας υψηλής πίεσης

ΠΡΟΣΟΧΗ

Αν τα λάδια παρουσιάζουν γαλακτώδη μορφή, ειδοποιήστε αμέσως την υπηρεσία εξυπηρέτησης πελατών της εταιρίας Kärcher.

- ➔ Πριν την πρώτη χρήση, κόψτε την άκρη του καπακιού του δοχείου λαδιού της αντλίας νερού.
- ➔ Ελέγξτε τη στάθμη του λαδιού στο δοχείο λαδιού.

Το μηχάνημα δεν πρέπει να τεθεί σε λειτουργία, αν η στάθμη λαδιού είναι κάτω από την ένδειξη "MIN".

- ➔ Αν χρειάζεται, συμπληρώστε λάδι (βλέπε Τεχνικά χαρακτηριστικά).

Κινητήρας

Τηρείτε οπωσδήποτε τις "Υποδείξεις ασφαλείας"!

- ➔ Πριν από την αρχική ενεργοποίηση, διαβάστε τις οδηγίες χειρισμού του κατασκευαστή του κινητήρα και τηρείτε οπωσδήποτε τις υποδείξεις ασφαλείας.

- ➔ Ελέγξτε τη στάθμη λαδιού στο δοχείο λαδιού.

Το μηχάνημα δεν πρέπει να τεθεί σε λειτουργία, αν η στάθμη λαδιού είναι κάτω από την ένδειξη "MIN".

- ➔ Αν χρειάζεται, συμπληρώστε λάδι.
- ➔ Γεμίζετε το ρεζερβουάρ με αμόλυβδη βενζίνη.

Μη χρησιμοποιείτε μίγμα καυσίμων για 2χρονους κινητήρες.

Πλήρωση με καύσιμο

⚠ ΚΙΝΔΥΝΟΣ

Κίνδυνος έκρηξης! Γεμίστε μόνο με καύσιμο ντίζελ ή ελαφρό πετρέλαιο θέρμανσης. Δεν επιτρέπεται να χρησιμοποιείτε ακατάλληλα καύσιμα, όπως π.χ. βενζίνη.

ΠΡΟΣΟΧΗ

Κίνδυνος βλάβης της αντλίας καυσίμου σε περίπτωση ξηρής λειτουργίας. Η δεξαμενή καυσίμων πρέπει να είναι γεμάτη ακόμη και σε περίπτωση λειτουργίας με κρύο νερό.

- ➔ Γεμίστε με καύσιμο
- ➔ Κλείστε το σφράγισμα του ντεποζίτου.
- ➔ Σκουπίστε το καύσιμο που υπερχειλίσει.

Συνδέστε το πιστολέτο χειρός

- ➔ Τοποθετήστε το ακροστόμιο στον σωλήνα εκτόξευσης (τα σημάδια στον δακτύλιο ρύθμισης να είναι προς τα πάνω).
- ➔ Συνδέστε το σωλήνα ψεκασμού στο πιστολέτο χειρός.
- ➔ Συνδέστε το λάστιχο υψηλής πίεσης στη σύνδεση υψηλής πίεσης της συσκευής.

Συναρμολόγηση ανταλλακτικού εύκαμπτου σωλήνα υψηλής πίεσης

Εικόνα Α-Γ

- ➔ Ξεβιδώστε τον σφικτήρα ασφαλείας του πιστολέτου χειρός με ένα κατσαβίδι (εικόνα Α).
- ➔ Αναπογουρίστε το πιστολέτο χειρός και εισάγετε μέσα το άκρο του ελαστικού σωλήνα υψηλής πίεσης ως το τέρμα. Φροντίστε ώστε η χαλαρή ροδέλα στην άκρη του ελαστικού σωλήνα να βρίσκεται τέρμα κάτω (εικόνα Β).
- ➔ Πιέστε τους σφικτήρες ασφαλείας πάλι στο πιστολέτο χειρός. Εάν η συναρμολόγηση εκτελεστεί σωστά, ο ελαστικός σωλήνας θα μπορεί να τραβηχθεί προς τα έξω μόνον κατά 1 mm. Διαφορετικά έχετε τοποθετήσει λανθασμένα τη ροδέλα (εικόνα Γ).

Σύνδεση νερού

- Σχετικά με τις τιμές σύνδεσης, βλέπε Τεχνικά χαρακτηριστικά.
 - ➔ Συνδέστε έναν ελαστικό σωλήνα προσαγωγής (ελάχιστο μήκος 7,5 μέτρα, ελάχιστη διάμετρος 3/4") στη σύνδεση νερού του μηχανήματος και στην προσαγωγή νερού (π.χ. στην κάνουλα της βρύσης).
 - ➔ Ανοίξτε την προσαγωγή νερού.
- Υπόδειξη:** Ο ελαστικός σωλήνας τροφοδοσίας δεν περιλαμβάνεται στη συσκευασία.

Αναρροφήστε νερό από το δοχείο

- Αυτή η συσκευή καθαρισμού υψηλής πίεσης ενδείκνυται για την αναρρόφηση επιφανειακών υδάτων, π.χ. από δοχεία συλλογής ομβρίων υδάτων ή λιμνάζοντα ύδατα, με το κατάλληλο εξάρτημα.
- Ύψος αναρρόφησης έως 1 m.

⚠ ΚΙΝΔΥΝΟΣ

Μην αναρροφάτε ποτέ νερό από δοχείο πόσιμου νερού. Μην αναρροφάτε ποτέ υγρά που περιέχουν διαλύτες όπως αραιωτικά χρωμάτων, βενζίνη, λάδια ή αφιλτράριστο νερό. Οι στεγανοποιητικές φλάντζες της συσκευής δεν είναι ανθεκτικές στους διαλύτες. Το νέφος ψεκασμού διαλυτών είναι πολύ εύφλεκτο, εκρηκτικό και τοξικό.

- ➔ Συνδέστε τον εύκαμπο σωλήνα αναρρόφησης (διάμετρος τουλάχιστον 3/4") με το φίλτρο (εξάρτημα) στο υδραυλικό σύστημα.
- ➔ Ρυθμίστε τη βαλβίδα ρύθμισης δόσης απορρυπαντικού στο "0".

Χειρισμός

⚠ ΚΙΝΔΥΝΟΣ

Κίνδυνος έκρηξης!

Μην ψεκάζετε εύφλεκτα υγρά.

⚠ ΚΙΝΔΥΝΟΣ

- Στήστε το μηχανήμα σε σταθερό έδαφος.
- Δεν επιτρέπεται η χρήση της συσκευής καθαρισμού υψηλής πίεσης από παιδιά. (Κίνδυνος ατυχημάτων λόγω μη ενδειγμένης χρήσης της συσκευής).



- Η ακτίνα υψηλής πίεσης παράγει κατά τη χρήση της συσκευής υψηλή ακουστική πίεση. Κίνδυνος βλαβών στα όργανα ακοής. Κατά την εργασία με τη συσκευή, να φοράτε οπωσδήποτε κατάλληλες ωτοασπίδες.
- Η δέσμη νερού που εξέρχεται από το ακροστόμιο υψηλής πίεσης, προξενεί αντεπιστροφή στο πιστολέτο. Ένας σωλήνας εκτόξευσης με γωνία μπορεί να προξενήσει επιπλέον ροπή στρέψης. Γι' αυτό κρατάτε τον σωλήνα εκτόξευσης και το πιστολέτο γερά στα χέρια σας.
- Μην κατευθύνετε ποτέ τη δέσμη νερού σε πρόσωπα, ζώα, την ίδια τη συσκευή ή σε ηλεκτρικά λειτουργικά μέρη.
- Ελαστικά/βαλβίδες οχημάτων επιτρέπεται να καθαρίζονται με το μηχανήμα αυτό τηρώντας μία απόσταση τουλάχιστον 30 cm. Διαφορετικά υπάρχει κίνδυνος πρόκλησης βλαβών στα/στις ελαστικά/βαλβίδες οχημάτων από τη δέσμη υψηλής πίεσης. Η πρώτη ένδειξη ζημιάς είναι η χρωματική μεταβολή του ελαστικού. Ελαστικά οχημάτων με βλάβες, αποτελούν πηγή κινδύνου.
- Δεν επιτρέπεται ο ψεκασμός υλικών που περιέχουν αμιάντο και αυτών που είναι βλαβερά για την υγεία.
- Για την προστασία του χρήστη από πισιλίσματα, πρέπει αυτός να φοράει κατάλληλη προστατευτική ενδυμασία.
- Όλες οι συνδέσεις των εύκαμπτων σωλήνων να είναι πάντα γερά βιδωμένες.
- Η σκανδάλη του πιστολέτου δεν πρέπει να είναι κλειδωμένη κατά τη λειτουργία.

Καθαρισμός

- ➔ Ρυθμίστε την πίεση/θερμοκρασία και τη συγκέντρωση του απορρυπαντικού ανάλογα με την επιφάνεια που πρόκειται να καθαρίσετε.

Τριπλό ακροστόμιο (μπεκ)

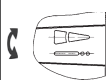
- Κλείστε το πιστολέτο χειρός.
- Περιστρέψτε το περιβλήμα του ακροστομίου έτσι, ώστε να συμπίπτει το επιθυμητό σύμβολο με το σημάδι:

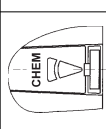
	Επίπεδη δέσμη υψηλής πίεσης (25°) για ρύπους σε μεγάλες επιφάνειες
	Στρογγυλή δέσμη υψηλής πίεσης (0°) για ιδιαίτερα δύσκολους ρύπους
	Επίπεδη δέσμη χαμηλής πίεσης (CHEM) για τη λειτουργία με απορρυπαντικό ή για τον καθαρισμό με ελάχιστη πίεση

Επιλογή στρογγυλής ή επίπεδης δέσμης με ρύθμιση χωρίς άγγιγμα:

- Κλείστε το πιστολέτο χειρός.
- Περιστρέψτε τον κατά περ.45° προς τα κάτω στραμμένο σωλήνα εκτόξευσης προς τ' αριστερά ή προς τα δεξιά.

Υπόδειξη: Κατευθύνετε αρχικά τη ριπή υψηλής πίεσης από μεγαλύτερη απόσταση στο προς καθαρισμό αντικείμενο, για να αποφύγετε ζημιές που μπορεί να προκληθούν λόγω της υψηλής πίεσης.

Ενεργοποίηση της μηχανής

- Ανοίξτε την προσαγωγή νερού.
- Ρυθμίστε τον ελεγκτή θερμοκρασίας για λειτουργία με κρύο/καυτό νερό.
- Με ανοιχτό το πιστόλι ψεκασμού θέστε τον κινητήρα σε λειτουργία σύμφωνα με τις οδηγίες χειρισμού του κατασκευαστή του κινητήρα.

Υπόδειξη:

Για διευκόλυνση της διαδικασίας εκκίνησης ο σωλήνας ψεκασμού ή το ακροφύσιο μπορούν να αφαιρεθούν.

- Χρησιμοποιήστε τη σκανδάλη του πιστολέτου.

Λειτουργία με κρύο νερό

- Ρυθμίστε τον ελεγκτή θερμοκρασίας στη θέση "Καυστήρας απενεργοποιημένος".

Λειτουργία με καυτό νερό

⚠ ΚΙΝΔΥΝΟΣ

Κίνδυνος εγκαυμάτων!

- Ρυθμίστε τον ελεγκτή θερμοκρασίας στην επιθυμητή θερμοκρασία εργασίας. Ο καυστήρας ενεργοποιείται.

Λειτουργία με απορρυπαντικό

ΠΡΟΣΟΧΗ

Ακατάλληλα απορρυπαντικά μπορεί να προκαλέσουν βλάβες στη συσκευή και στα αντικείμενα που καθαρίζονται.

- Προστατέψτε το περιβάλλον κάνοντας οικονομία στη χρήση των απορρυπαντικών.
- Τηρείτε τις συστάσεις περί δοσολογίας και τις υποδείξεις που συνοδεύουν τα απορρυπαντικά.
- Επιτρέπεται να χρησιμοποιούνται μόνο απορρυπαντικά που έχουν εγκριθεί από τον κατασκευαστή της συσκευής.
- Τα απορρυπαντικά Karcher εγγυώνται απρόσκοπτη εργασία. Δεχθείτε τις συμβουλές ή ζητήστε τον κατάλογό μας ή αντίστοιχα τα ενημερωτικά φυλλάδια περί απορρυπαντικών.
- Κρεμάστε τον εύκαμπτο σωλήνα αναρρόφησης απορρυπαντικού σε δοχείο με απορρυπαντικό.
- Ρυθμίστε το ακροστόμιο (μπεκ) στη θέση "CHEM".
- Ρυθμίστε τη βαλβίδα ρύθμισης δόσης απορρυπαντικού στην επιθυμητή συγκέντρωση.

Προτεινόμενη μέθοδος καθαρισμού

- Διάλυση ρύπων: Ψεκάστε μικρή ποσότητα απορρυπαντικού και αφήστε το να δράσει για 1...5 λεπτά χωρίς να στεγνώσει.
- Αφαίρεση ρύπων: Ξεπλύνετε τους διαλυμένους ρύπους, ψεκάζοντας με ριπή υψηλής πίεσης.

Μετά τη λειτουργία με απορρυπαντικό

- Ρυθμίστε τη βαλβίδα ρύθμισης δόσης απορρυπαντικού στο "0".
- Ξεπλύνετε καλά τη συσκευή για τουλάχιστον 1 λεπτό με ανοικτό το πιστολέτο χειρός.

Διακοπή λειτουργίας

→ Ελευθερώστε τον μοχλό του πιστολέτου.

Υπόδειξη: Όταν απελευθερώνεται η σκανδάλη του πιστολέτου, εξακολουθεί να λειτουργεί ο κινητήρας στο ρελαντί. Έτσι, το νερό κυκλοφορεί μέσα στην αντλία και θερμαίνεται. Όταν η κυλινδροκεφαλή της αντλίας επιτύχει τη μέγιστη επιτρεπόμενη θερμοκρασία (80 °C), ανοίγει η θερμική βαλβίδα της αντλίας και το καυτό νερό διοχετεύεται προς τα έξω.

Κατά τη λειτουργία με νερό πίεσης από το δίκτυο παροχής νερού η ψύξη μπορεί να επιταχυνθεί ως εξής:

→ Κρατήστε πατημένη τη σκανδάλη του πιστολέτου επί 2–3 λεπτά περίπου, για να κρυώσει η κυλινδροκεφαλή από το διερχόμενο νερό.

Μετά τη λειτουργία με απορρυπαντικό

→ Ρυθμίστε τη βαλβίδα ρύθμισης δόσης απορρυπαντικού στο "0".

→ Ξεπλύνετε καλά τη συσκευή για τουλάχιστον 1 λεπτό με ανοικτό το πιστολέτο χειρός.

Απενεργοποίηση της συσκευής

⚠ ΚΙΝΔΥΝΟΣ

Κίνδυνος εγκαυμάτων λόγω του καυτού νερού! Ύστερα από τη λειτουργία με καυτό νερό, η συσκευή πρέπει να λειτουργήσει για τουλάχιστον δύο λεπτά με κρύο νερό και ανοιχτό πιστολέτο, ώστε να κρυώσει.

Μετά τη λειτουργία με αλμυρό νερό (νερό της θάλασσας) να ξεπλυθεί η συσκευή τουλάχιστον επί 2-3 λεπτά με νερό από το δίκτυο ύδρευσης, ενώ το πιστολέτο είναι ανοιχτό.

ΠΡΟΣΟΧΗ

Μην απενεργοποιείτε ποτέ τον κινητήρα υπό πλήρες φορτίο και με ανοικτό πιστολέτο χειρός.

→ Ρυθμίστε τον ελεγκτή θερμοκρασίας στη θέση "Καυστήρας απενεργοποιημένος".

→ Ξεπλύνετε καλά το μηχάνημα για τουλάχιστον 30 δευτερόλεπτα.

→ Ελευθερώστε τον μοχλό του πιστολέτου.

Ο κινητήρας ρυθμίζεται στον αριθμό στροφών ρελαντί.

→ Ρυθμίστε το διακόπτη με κλειδί του κινητήρα στη θέση „OFF“.

→ Κλείστε τη στρόφιγγα καυσίμου.

→ Κλείστε την προσαγωγή νερού.

→ Ενεργοποιήστε το πιστολέτο χειρός έως ότου διαπιστώσετε ότι η συσκευή δεν βρίσκεται υπό πίεση.

→ Ασφαλίστε τη σκανδάλη του πιστολέτου με το κούμπωμα, ώστε να μην ανοίξει κατά λάθος.

→ Σύνδεση του εύκαμπτου σωλήνα παροχής νερού στο μηχάνημα.

Αντιπαγετική προστασία

ΠΡΟΣΟΧΗ

Κίνδυνος βλάβης! Το παγωμένο νερό στη συσκευή μπορεί να καταστρέψει τμήματα της συσκευής.

→ Φυλάτε το μηχάνημα τον χειμώνα σε θερμαινόμενο χώρο ή το αδειάστε το. Όταν δεν πρόκειται να θεθεί σε λειτουργία για μεγάλο χρονικό διάστημα, διοχετεύστε αντιπηκτικό στο μηχάνημα.

Αποθήκευση

⚠ ΠΡΟΣΟΧΗ

Κίνδυνος τραυματισμού και βλάβης! Κατά την αποθήκευση λάβετε υπόψη το βάρος της συσκευής.

Μεταφορά

⚠ ΠΡΟΣΟΧΗ

Κίνδυνος τραυματισμού και βλάβης! Κατά τη μεταφορά λάβετε υπόψη το βάρος της συσκευής.

→ Λύστε το φρένο ακκινητοποίησης.

→ Σπρώξτε η συσκευή.

→ Κατά τη μεταφορά με οχήματα, ασφαλίστε τη συσκευή έναντι ενδεχόμενης ολίσθησης και ανατροπής, σύμφωνα με τις εκάστοτε ισχύουσες κατευθυντήριες οδηγίες.

Φροντίδα και συντήρηση

Με το κατάστημα, από το οποίο αγοράσατε το μηχάνημα, μπορείτε να συμφωνήσετε τακτική επιθεώρηση ασφαλείας ή να συνάψετε συμβόλαιο συντήρησης του μηχανήματος. Δεχθείτε σχετική ενημέρωση.

⚠ **ΚΙΝΔΥΝΟΣ**

Κίνδυνος τραυματισμού από την ακούσια ενεργοποίηση της συσκευής. Πριν από τις εργασίες στη συσκευή, διακόψτε την παροχή ρεύματος.

Κίνδυνος εγκαυμάτων!! Μην αγγίζετε τους σιγαστήρες, τους κυλίνδρους ή τις περσίδες εξερισμού, όταν η θερμοκρασία τους είναι πολύ υψηλή.

Χρονικά διαστήματα συντήρησης

Εβδομαδιαίως

- ➔ Καθαρισμός του φίλτρου παροχής νερού.
- ➔ Ελέγξτε τη στάθμη λαδιού της αντλίας υψηλής πίεσης.

ΠΡΟΣΟΧΗ

Αν τα λάδια παρουσιάζουν γαλακτώδη μορφή, ειδοποιήστε αμέσως την υπηρεσία εξυπηρέτησης πελατών της εταιρίας Kärcher.

Ανά εξάμηνο

- ➔ Θερμαντήρας διαρκείας: Αποσυναρμολογήστε το στοιχείο καυστήρα, καθαρίστε τον καυστήρα και τα ηλεκτρόδια ανάφλεξης, ελέγξτε και ρυθμίστε, εάν είναι απαραίτητο, την απόσταση των ηλεκτροδίων ή αντικαταστήστε τα ηλεκτρόδια.

Ανά εξάμηνο ή όταν χρειάζεται

- ➔ Αδειάστε και καθαρίστε τη δεξαμενή καυσίμου.
- ➔ Καθαρίστε το φίλτρο πριν την αντλία καυσίμου και το ακροφύσιο καυσίμου.
- ➔ Αποθειώστε τη θερμαντική σπείρα και αφαιρέστε τη σκουριά.
- ➔ Αλλάξτε το λάδι της αντλίας υψηλής πίεσης.

Μετά από 500 ώρες λειτουργίας, τουλάχιστον ετησίως

- ➔ Απευθυνθείτε για τη συντήρηση της συσκευής στην υπηρεσία εξυπηρέτησης πελατών.

Εργασίες συντήρησης

Καθάρισμα φίλτρου στη σύνδεση νερού

- ➔ Αφαιρέστε το φίλτρο.
- ➔ Καθαρίστε το φίλτρο με νερό και βάλτε το και πάλι στη θέση του.

Αντλία υψηλής πίεσης

Αλλαγή λαδιού:

- ➔ Ετοιμάστε ένα δοχείο συλλογής για περίπου 1 λίτρο λάδι.
- ➔ Ξεβιδώστε τη βίδα εκροής λαδιού.
- ➔ Αδειάστε το λάδι στο δοχείο συλλογής λαδιού.

Η διάθεση των αναλωθέντων λαδιών πρέπει να γίνεται με οικολογικό τρόπο ή σε ειδικές εγκαταστάσεις συλλογής αποβλήτων.

- ➔ Βιδώστε τη βίδα εκροής λαδιού.
- ➔ Συμπληρώστε αργά λάδι μέχρι την ένδειξη MAX του δοχείου λαδιού.

Υπόδειξη: Πρέπει να είναι δυνατή η διαφυγή των φυσαλίδων αέρα.

Για τον τύπο του λαδιού και την ποσότητα πλήρωσης, δείτε τα Τεχνικά Στοιχεία.

Κινητήρας

Εκτέλεση εργασιών συντήρησης στον κινητήρα σύμφωνα με τις οδηγίες χειρισμού του κατασκευαστή του κινητήρα.

Αφαλάτωση μηχανήματος

Εάν στις σωληνώσεις συσσωρευτούν άλατα, η αντίσταση ροής αυξάνεται και ο κινητήρας επιβαρύνεται υπερβολικά.

⚠ **ΚΙΝΔΥΝΟΣ**

Κίνδυνος έκρηξης λόγω εύφλεκτων αερίων! Το κάπνισμα απαγορεύεται κατά την απασβέστωση. Φροντίστε για τον καλό εξαερισμό.

⚠ ΚΙΝΔΥΝΟΣ

Κίνδυνος εγκαυμάτων από την επαφή με οξέα! Φοράτε προστατευτικά γυαλιά και γάντια.

■ Εκτέλεση:

Για την αφαίρεση να χρησιμοποιούνται μόνον ελεγμένα διαλυτικά λεβητόλιθου με σήμανση ελέγχου σύμφωνα με τη μονοθεσία.

- Το RM 100 (κωδ. παραγγελίας 6.287-008) διαλύει τον ασβεστόλιθο και τις απλές ασβεστολιθικές ενώσεις ή τα υπολείμματα του απορρυπαντικού.
- Το RM 101 (κωδ. παραγγελίας 6.287-013) διαλύει τα ιζήματα που δεν διαλύονται με το RM 100.

➔ Γεμίστε ένα δοχείο 20 λίτρων με 15 l νερό.

➔ Προσθέστε ένα λίτρο διαλυτικού λεβητόλιθου.

➔ Συνδέστε τον ελαστικό σωλήνα νερού απευθείας στην κεφαλή της αντλία και αφήστε το ελεύθερο άκρο να κρέμεται μέσα στο δοχείο.

➔ Εισάγετε στο δοχείο το συνδεδεμένο σωλήνα ρίψης χωρίς το ακροφύσιο.

➔ Θέστε τον κινητήρα σε λειτουργία σύμφωνα με τις οδηγίες χειρισμού του κατασκευαστή του κινητήρα.

➔ Ανοίξτε το πιστολέτο χειρός και μην το ξανακλείνετε κατά τη διαδικασία αφαλάτωσης.

➔ Ρυθμίστε τον ελεγκτή θερμοκρασίας σε θερμοκρασία εργασίας 40 °C.

➔ Αφήστε το μηχάνημα να λειτουργήσει έως ότου επιτευχθεί η θερμοκρασία εργασίας.

➔ Απενεργοποιήστε το μηχάνημα και αφήστε το 20 λεπτά. Το πιστολέτο χειρός πρέπει να παραμείνει ανοικτό.

➔ Τέλος, αδειάστε το μηχάνημα με την αντλία.

Υπόδειξη: Στη συνέχεια, για προστασία από τη διάβρωση και εξουδετέρωση των όξινων υπολειμμάτων, συνιστούμε την τροφοδοσία της συσκευής με ένα αλκαλικό διάλυμα (π.χ. RM 81) μέσω της αντλίας και του δοχείου απορρυπαντικού.

Αντιμετώπιση βλαβών

⚠ ΚΙΝΔΥΝΟΣ

Κίνδυνος τραυματισμού από την ακούσια ενεργοποίηση της συσκευής. Πριν από τις εργασίες στη συσκευή, διακόψτε την παροχή ρεύματος.

Κίνδυνος εγκαυμάτων!! Μην αγγίζετε τους σιγαστήρες, τους κυλίνδρους ή τις περσίδες εξερισμού, όταν η θερμοκρασία τους είναι πολύ υψηλή.

Ανάβει η ενδεικτική λυχνία καυσίμου

– Δεξαμενή καυσίμων άδεια

➔ Γεμίστε.

Ο κινητήρας δεν λειτουργεί

Τηρείτε τις υποδείξεις στις οδηγίες χειρισμού του κατασκευαστή του κινητήρα!

– Η δεξαμενή καυσίμων είναι κενή.

➔ Γεμίστε.

– Το μπουζί είναι λερωμένο.

Το μπουζί είναι ελαττωματικό.

➔ Καθαρίστε ή αντικαταστήστε το μπουζί.

– Δεν υπάρχει λάδι στον κινητήρα.

➔ Ελέγξτε τη στάθμη λαδιού στο δοχείο λαδιού.

Συμπληρώστε λάδι.

Η συσκευή δεν παράγει καμία πίεση

– Το ακροστόμιο είναι ρυθμισμένο στη θέση "CHEM"

➔ Ρυθμίστε το ακροστόμιο (μπεκ) σε "Υψηλή πίεση".

– Ακροφύσιο μπλοκαρισμένο/φθαρμένο

➔ Καθαρίστε/αντικαταστήστε το ακροστόμιο (μπεκ).

– Φίλτρο στη σύνδεση νερού λερωμένο

➔ Καθαρίστε το φίλτρο.

– Το φίλτρο πριν τη διάταξη ασφαλείας έλλειψης νερού είναι λερωμένο.

➔ Καθαρίστε το φίλτρο.

– Παροχή νερού ελάχιστη

➔ Ελέγξτε την παροχή του νερού (βλ. Τεχνικά χαρακτηριστικά).

– Το δοχείο απορρυπαντικού είναι κενό.

- ➔ Συμπληρώστε απορρυπαντικό στη δεξαμενή ή ρυθμίστε τη δοσομετρική βαλβίδα στο "0".
- Διαρροή δοσομετρικής βαλβίδας απορρυπαντικού.
- ➔ Ελέγξτε τη δοσομετρική βαλβίδα.
- Αλλαγή ρύθμισης της βαλβίδας ασφαλείας.
- ➔ Ρυθμίστε τη βαλβίδα ασφαλείας (υπηρεσία εξυπηρέτησης πελατών).
- Διαρροή στη βαλβίδα ασφαλείας.
- ➔ Ρυθμίστε τη βαλβίδα ασφαλείας ή αντικαταστήστε το μονωτικό υλικό (υπηρεσία εξυπηρέτησης πελατών).
- Βλάβη στη βαλβίδα υπερχείλισης
- ➔ Αντικαταστήστε τη βαλβίδα υπερχείλισης (υπηρεσία εξυπηρέτησης πελατών).
- Αέρας στο σύστημα

Εξαέρωση αντλίας:

- ➔ Ρυθμίστε τη βαλβίδα ρύθμισης δόσης απορρυπαντικού στο "0".
- ➔ Ανοίξτε την προσαγωγή νερού.
- ➔ Θέστε τον κινητήρα σε λειτουργία σύμφωνα με τις οδηγίες χειρισμού του κατασκευαστή του κινητήρα.
- ➔ Για την εξαέρωση του μηχανήματος, ξεβιδώστε το ακροστόμιο (μπεκ) και αφήστε το μηχανήμα να λειτουργήσει, μέχρις ότου να εξέρχεται το νερό χωρίς φυσαλίδες.
- ➔ Θέστε το μηχανήμα εκτός λειτουργίας και ξαναβιδώστε το ακροστόμιο (μπεκ).

Μη ομαλή δέσμη νερού

- Το ακροφύσιο είναι βουλωμένο.
- ➔ Καθαρίστε το ακροφύσιο.
- Αλλαγή ρύθμισης της βαλβίδας ασφαλείας.
- ➔ Ρυθμίστε τη βαλβίδα ασφαλείας (υπηρεσία εξυπηρέτησης πελατών).

Συσκευή δεν κάνει αναρρόφηση απορρυπαντικού

- Το ακροστόμιο είναι ρυθμισμένο στη θέση "Υψηλής Πίεσης"
- ➔ Ρυθμίστε το ακροστόμιο (μπεκ) στη θέση "CHEM".
- Διαρροή ή εμπλοκή στον ελαστικό σωλήνα αναρρόφησης απορρυπαντικού με φίλτρο
- ➔ Ελέγξτε/καθαρίστε τον ελαστικό σωλήνα αναρρόφησης απορρυπαντικού με φίλτρο.

Το λάδι της αντλίας υψηλής πίεσης έχει γαλακτώδη υφή

- Βλάβη στη στεγανοποίηση.
- ➔ Ενημερώστε την υπηρεσία εξυπηρέτησης πελατών.

Ο καυστήρας δεν ανάβει

- Ο μειωτήρας θερμοκρασίας απενεργοποιείται επανειλημμένα
- ➔ Αναθέστε στην υπηρεσία εξυπηρέτησης πελατών τον έλεγχο της συσκευής.
- Δεξαμενή καυσίμων άδεια
- ➔ Γεμίστε.
- Ελλειψη νερού
- ➔ Ελέγξτε τη σύνδεση νερού, ελέγξτε τους αγωγούς τροφοδοσίας, καθαρίστε την ασφάλεια έλλειψης νερού.
- Βλάβη στην αντλία καυσίμου
- ➔ Αντικαταστήστε την αντλία καυσίμου (υπηρεσία εξυπηρέτησης πελατών).
- Φίλτρο καυσίμων λερωμένο
- ➔ Αντικαταστήστε το φίλτρο καυσίμου.
- Δεν υπάρχει σπινθήρας ανάφλεξης
- ➔ Εάν κατά τη λειτουργία δεν παρατηρείτε σπινθήρα ανάφλεξης στη θυρίδα οπτικού ελέγχου, καλέστε την υπηρεσία εξυπηρέτησης πελατών προκειμένου να ελέγξει τη συσκευή.
- Ανομοίομορφη διάχυση καυσίμου στο ακροφύσιο του καυστήρα
- ➔ Καθαρίστε το φίλτρο καυσίμων.

Η ασφάλεια έλλειψης νερού δεν ενεργοποιείται - απουσία φλόγας

- Κλειστή προσαγωγή νερού.
- ➔ Ανοίξτε την προσαγωγή νερού.
- Παροχή νερού ελάχιστη
- ➔ Αυξήστε την ποσότητα του εισερχόμενου νερού.
- Βουλωμένο φίλτρο της ασφάλειας έλλειψης νερού.
- ➔ Καθαρισμός του φίλτρου της ασφάλειας έλλειψης νερού.
- Διαρροή οι ρύποι στις βαλβίδες της αντλίας υψηλής πίεσης.
- ➔ Ενημερώστε την υπηρεσία εξυπηρέτησης πελατών.

Υπηρεσία εξυπηρέτησης πελατών

Αν δεν διορθωθεί η βλάβη, πρέπει να γίνει έλεγχος της συσκευής από την υπηρεσία εξυπηρέτησης πελατών.

Εγγύηση

Σε κάθε χώρα ισχύουν οι όροι εγγύησης που εκδόθηκαν από την αρμόδια αντιπροσωπεία μας. Τυχόν βλάβες στο μηχανήμα σας αποκαθίστανται δωρεάν μέσα στην προθεσμία της παρεχόμενης εγγύησης, εφόσον η αιτία είναι ελάττωμα υλικού ή σφάλμα κατασκευής.

Εξαρτήματα και ανταλλακτικά

- Επιτρέπεται να χρησιμοποιούνται μόνο εξαρτήματα και ανταλλακτικά, τα οποία έχουν την έγκριση του κατασκευαστή. Τα γνήσια αξεσουάρ και ανταλλακτικά παρέχουν την εγγύηση της ασφαλούς και άψογης λειτουργίας της μηχανής.
- Μία επιλογή των ανταλλακτικών που χρειάζονται συχνότερα θα βρείτε στο τέλος των οδηγιών χρήσης.
- Περισσότερες πληροφορίες σχετικά με τα ανταλλακτικά μπορείτε να λάβετε στη διεύθυνση www.kaercher.com, τομέας Εξυπηρέτησης.

Δήλωση Συμμόρφωσης των Ε.Κ.

Δια της παρούσης δηλώνουμε ότι το μηχάνημα που χαρακτηρίζεται παρακάτω, με βάση τη σχεδίαση και την κατασκευή του, υπό τη μορφή που διατίθεται στην αγορά, πληροί στις σχετικές βασικές απαιτήσεις ασφαλείας και υγιεινής των οδηγιών της ΕΚ. Η παρούσα δήλωση παύει να ισχύει σε περίπτωση τροποποιήσεων του μηχανήματος χωρίς προηγούμενη συνεννόηση μαζί μας.

Προϊόν: Σύστημα καθαρισμού υψηλής πίεσης

Τύπος: 1.210-xxx

Σχετικές οδηγίες των Ε.Κ.

2006/42/ΕΚ (+2009/127/ΕΚ)

2000/14/ΕΚ

2004/108/ΕΚ

Εφαρμοσθέντα εναρμονισμένα πρότυπα

EN 55012: 2007 + A1: 2009

EN 60335-1

EN 60335-2-79

Εφαρμοσθείσα διαδικασία συμμόρφωσης

2000/14/ΕΚ: Παράρτημα V

στάθμη ηχητικής πίεσης dB(A)

Μετρημένη: 102

Εγγυημένη: 104

5.957-554

Οι υπογράφωντες ενεργούν κατ' εντολή του και με εξουσιοδότηση της διεύθυνσης της επιχείρησής.



H. Jenner
CEO



S. Reiser
Head of Approbation

Υπεύθυνος τεκμηρίωσης:
S. Reiser

Alfred Kärcher GmbH & Co. KG

Alfred-Kärcher-Str. 28 - 40

71364 Winnenden (Germany)

Τηλ.: +49 7195 14-0

Φαξ: +49 7195 14-2212

Winnenden, 2016/01/01

Τεχνικά χαρακτηριστικά

		HDS 801 B
Είδος προστασίας	--	IPX5
Κινητήρας		
Βενζινοκινητήρας Honda	--	GX 160, μονοκύλινδρος, 4-χρονος
Όνομ. ισχύς στις 3600 σ.α.λ.	kW (PS)	4 (5,5)
Στροφές λειτουργίας	1/min	3300
Υδραυλική σύνδεση		
Θερμοκρασία προσαγωγής (μέγ.)	°C	30
Ποσότητα προσαγωγής (ελάχ.)	λίτρα/ώρα (λίτρα/λεπτό)	750 (12,5)
Πίεση προσαγωγής (μέγ.)	MPa (bar)	0,6 (6)
Εύκαμπτος σωλήνας προσαγωγής, μήκος	m	7,5
Εύκαμπτος σωλήνας προσαγωγής, ελάχ. διάμετρος	ίντσες	3/4
Μέγ. ύψος αναρρόφησης από ανοιχτό δοχείο (20 °C)	m	1
Επιδόσεις		
Διακινούμενη ποσότητα νερού	λίτρα/ώρα (λίτρα/λεπτό)	600 (10)
Πίεση εργασίας νερού (με στάνταρ ακροφύσιο)	MPa (bar)	14,5 (145)
Μέγ. υπερπίεση λειτουργίας (βαλβίδα ασφαλείας)	MPa (bar)	20 (200)
Μέγ. θερμοκρασία εργασίας καυτού νερού	°C	98
Αναρρόφηση απορρυπαντικού	λίτρα/ώρα (λίτρα/λεπτό)	0-45 (0-0,75)
Ισχύς καυστήρα	kW	43
Μέγιστη κατανάλωση πετρελαίου	χιλιόμετρα/ώρα	3,7
Ισχύς οπισθοδρόμησης πιστολέτου χειρός (μέγ.)	N	28
Μέγεθος ακροφυσίου	--	038
Μετρούμενες τιμές κατά EN 60335-2-79		
Εκπεμπόμενος θόρυβος		
Επιτρεπόμενη στάθμη ηχητικής ισχύος L_{pA}	dB(A)	87
Αβεβαιότητα K_{pA}	dB(A)	2
Επιτρεπόμενη στάθμη ηχητικής ισχύος L_{WA} + Αβεβαιότητα K_{WA}	dB(A)	104
Κραδασμοί στο χέρι/στο βραχίονα		
Πιστολέτο χειρός	m/s ²	2,2
σωλήνας εκτόξευσης	m/s ²	2,0
Αβεβαιότητα K	m/s ²	1,0
Υλικά λειτουργίας		
Περιεχόμενο δοχείου καυσίμων	l	3,6
Καύσιμα	--	βενζίνη, αμόλυβδη *
Περιεχόμενο δοχείου καυσίμων	l	21
Καύσιμο (καυστήρας)	--	Πετρέλαιο θέρμανσης EL ή ντίζελ
Ποσότητα λαδιού - αντλία	l	0,3
Κατηγορία λαδιού - αντλία	Λάδι κινητήρων 15W40	Κωδ. παραγγελίας 6.288-050.0
* Η συσκευή είναι κατάλληλη για καύσιμο E10		
Διαστάσεις και βάρη		
Μήκος x Πλάτος x Ύψος	mm	1168 x 862 x 767
Τυπικό βάρος λειτουργίας	kg	111,3



Cihazın ilk kullanımından önce bu orijinal kullanma kılavuzunu okuyun, bu kılavuza göre davranın ve daha sonra kullanım veya cihazın sonraki sahiplerine vermek için bu kılavuzu saklayın.

- İlk kullanımdan önce, 5.951-949.0 numaralı güvenlik uyarılarını mutlaka okuyun!
- Nakliye hasarlarını hemen yetkili satıcıya bildirin.
- Çıkartırken ambalajın içindekileri kontrol edin.

İçindekiler

Çevre koruma	TR	1
Tehlike kademeleri	TR	1
Cihaz elemanları	TR	1
Cihazdaki semboller	TR	2
Kurallara uygun kullanım	TR	2
Güvenlik uyarıları	TR	3
Güvenlik tertibatları	TR	3
İşletime alma	TR	4
Kullanımı	TR	5
Depolama	TR	7
Taşıma	TR	7
Koruma ve Bakım	TR	7
Arızalarda yardım	TR	8
Garanti	TR	10
Aksesuarlar ve yedek parçalar	TR	10
AB uygunluk bildirisi	TR	10
Teknik Bilgiler	TR	11

Çevre koruma

	Ambalaj malzemeleri geri dönüştürülebilir. Ambalaj malzemelerini evinizin çöpüne atmak yerine lütfen tekrar kullanılabilircekleri yerlere gönderin.
	Eski cihazlarda, yeniden değerlendirme işlemine tabi tutulması gereken değerli geri dönüşüm malzemeleri bulunmaktadır. Aküler, yağ ve benzeri maddeler doğaya ulaşmamalıdır. Bu nedenle eski cihazları lütfen öngörülen toplama sistemleri aracılığıyla imha edin.

Lütfen motor yağı, dizel ve benzinin çevreye yayılmasına izin vermeyin. Lütfen zeminini koruyun ve eski yağları çevre teknolojiğine uygun olarak imha edin.

İçindekiler hakkında uyarılar (REACH)
İçindekiler hakkında ayrıntılı bilgileri bulabileceğiniz adres:

www.kaercher.com/REACH

Tehlike kademeleri

△ TEHLIKE

Ağır bedensel yaralanmalar ya da ölüme neden olan direkt bir tehlikeye yönelik uyarı.

△ UYARI

Ağır bedensel yaralanmalar ya da ölüme neden olabilecek olası tehlikeli bir duruma yönelik uyarı.

△ TEDBİR

Hafif yaralanmalara neden olabilecek olası tehlikeli bir duruma yönelik uyarı.

DIKKAT

Maddi hasarlara neden olabilecek olası tehlikeli bir duruma yönelik uyarı.

Cihaz elemanları

Bkz. Zarftaki sayfa

- 1 Yüksek basınç memesi
- 2 Püskürtme borusu
- 3 Emniyet tırnaklı el tabancası
- 4 Kol
- 5 Meme gözü
- 6 Çalışma saati sayacı *
- 7 El freniyle birlikte direksiyon makarası
- 8 Tip levhası
- 9 Devir daimli ısıtıcı
- 10 Yakıt pompası
- 11 Brülör fanı
- 12 Manuel çalıştırma tertibatı
- 13 Yakıt deposu
- 14 Temizlik maddesi dozaj valfi
- 15 Elektrik dolabının kapağı
- 16 Yanıcı madde deposu
- 17 Su eksiklik emniyeti
- 18 Emniyet valfi
- 19 Basınç şalteri
- 20 Termik valf
- 21 Temizlik maddesi haznesi *
- 22 Pompadaki yağ deposu

- 23 Yüksek basınç pompası
- 24 Sigorta
- 25 Sıcaklık ayarı düğmesi
- 26 Süzgeçli su bağlantısı
- 27 Yüksek basınç hortumu
- 28 Yüksek basınç bağlantısı
- 29 Vinç yükleme mesnedi *
- * Ek donanım

Cihazdaki semboller



Yüksek basınçlı tazyik, düzgün kullanılmadığı zaman tehlikeli olabilir. Tazyik kişilere, hayvanlara, etkin elektrik donanımına veya cihazın kendisine doğru tutulmalıdır.

Geçerli yönetmeliklere göre, cihaz, içme suyu şebekesinde sistem ayırıcısı olmadan çalıştırılmamalıdır. Yüksek basınçlı temizleyicinin çalıştırılacağı konut su sistemi bağlantısının EN 12729 Tip BA'ya göre bir sistem ayırıcısıyla donatılmış olduğundan emin olun. Bir sistem ayırıcısından akan su, içilemez olarak sınıflandırılmıştır.

⚠ **TEDBİR**

Sistem ayırıcısını her zaman su beslemesine bağlayın, cihaza kesinlikle bağlamayın.



Zehirlenme tehlikesi! Egzoz gazlarını solumayın.



Sıcak yüzeyler nedeniyle yanma tehlikesi!

Kurallara uygun kullanım

Not: Sadece Almanya için geçerlidir: Cihaz, sadece mobil (sabit olmayan) çalışma için üretilmiştir.

Cihaz, özellikle elektrik bağlantısının mevcut olmadığı ve sıcak suyla çalışılması gereken yerlerde kullanılır.

Temizlenebilenler: Makineler, motorlu taşıtlar, inşaat makineleri, aletler, cepheler, teraslar, bahçe makineleri, vb.

- Cepheler, teraslar, bahçe makinelerin, vb temizlenmesi için, sadece temizlik maddesi olmadan yüksek basınç püskürtücü kullanın.
- İnatçı kirler için, özel aksesuar olarak kir frezesini öneriyoruz.

⚠ **TEHLİKE**

Yaralanma tehlikesi! Benzin istasyonları ya da diğer tehlikeli bölgelerde kullanım sırasında ilgili güvenlik kurallarına uyun.

Mineral yağ içeren atık suyun toprak, su kaynakları ya da kanalizasyona karışmasını lütfen önleyin. Bu nedenle motorlar ve zeminleri lütfen yağ ayırıcı uygun yerlerde yıkayın.

Su kalitesiyle ilgili beklentiler:

DIKKAT

Yüksek basınç maddesi olarak sadece temiz su kullanılmalıdır. Kirler, zamanından önce aşınmaya ve cihazda tortular oluşmasına neden olur.

Geri dönüşüm suyu kullanılırsa, aşağıdaki sınıır değerler aşılmamalıdır.

pH değeri	6,5...9,5
Elektrik iletkenliği *	Taze su iletkenliği +1200 µS/cm
Ayrılabilir maddeler **	< 0,5 mg/l
Filtrelenebilir maddeler **	< 50 mg/l
Hidrokarbonlar	< 20 mg/l
Klorid	< 300 mg/l
Sülfat	< 240 mg/l
Kalsiyum	< 200 mg/l
Toplam sertlik	< 28 °dH < 50 °TH < 500 ppm (mg CaCO ₃ /l)
Demir	< 0,5 mg/l
Mangan	< 0,05 mg/l
Bakır	< 2 mg/l
Aktif klor	< 0,3 mg/l
Genel kokulardan arındırılmış	
* maks. toplam 2000 µS/cm	
** Numune hacmi 1 litre, çalışma süresi 30 dakika	
*** aşındırıcı maddeler kullanılmaz	

Güvenlik uyarıları

⚠ TEHLİKE

- Yakıtın çalkalanmış olması durumunda, yüksek basınçlı temizleyiciyi kullanmak yerine cihazı başka bir yere götürün ve her türlü kıvılcım oluşumunu önleyin.
- Yakıtı kıvılcım ateşine sahip ya da kıvılcım oluşturabilecek fırın, ısıtma kazanı, su ısıtıcı, vb gibi açık ateşin yakınında saklamayın, çalkalamayın ya da kullanmayın.
- Kolay alev alabilecek cisimler ve malzemeleri susturucudan uzak tutun (en az 2 m).
- Motoru susturucu olmadan çalıştırmayın ve susturucuyu düzenli olarak kontrol edin, temizleyin ve gerekirse yenileyin.
- Egzozun bir kıvılcım tutucu ile donatılmamış olması durumunda, ağaç, çalı ya da ot bulunan arazilerde motoru kullanmayın.
- Ayar çalışmaları dışında, hava filtresi çıkartılmışken ya da emme ağzının üzerindeki kapak olmadan motoru çalıştırmayın.
- Ayar yayları, regülatör çubukları ya da motor devrinin yükselmesi etkisini yaratabilecek diğer parçalarda hiçbir ayar yapmayın.
- Yanma tehlikesi! Sıcak susturucular, silindirlere ya da soğutma kanatlarına dokunmayın.
- Ellerinizi ve ayaklarınızı hareketli ya da dönen parçaların yakınına getirmeyin.
- Zehirlenme tehlikesi! Cihaz, kapalı ortamlarda kullanılmamalıdır.

Genel güvenlik uyarıları

- Sıvı püskürtücülere dair kanunlardaki ilgili ulusal talimatlara dikkat edin.
- Kaza önlemeye dair kanunlardaki ilgili ulusal talimatlara dikkat edin. Sıvı püskürtücüler düzenli olarak kontrol edilmeli ve kontrol sonucu yazılı olarak belgelenmelidir.
- Cihazın ısıtma tertibatı bir yakma sistemidir. Yakma sistemleri, kanunlardaki ilgili ulusal talimatlara göre düzenli olarak kontrol edilmelidir.

Yüksek basınç hortumu

⚠ TEHLİKE

Yaralanma tehlikesi!

- Sadece orijinal yüksek basınç hortumları kullanın.
- Yüksek basınç hortumu ve püskürtme tertibatı, teknik bilgilerde belirtilen maksimum çalışma basıncına uygun olmalıdır.
- Kimyasal maddelerle teması önleyin.
- Yüksek basınç hortumunu her gün kontrol edin.
- Kırılmış hortumları bir daha kullanmayın. Dıştaki tel katı görülürse, yüksek basınç hortumunu bir daha kullanmayın.
- Dişi zarar görmüş yüksek basınç hortumunu bir daha kullanmayın.
- Yüksek basınç hortumunu, hortumun üzerinden geçilmeyecek şekilde döşeyin.
- Üzerinden geçme, kırılma, çarpılma sonucu zarar görmüş hortumlar, bir hasar görülmesi dahi bir daha kullanılmamalıdır.
- Yüksek basınç hortumunu mekanik yükler oluşmayacak şekilde depolayın.

Güvenlik tertibatları

Güvenlik tertibatları kullanıcının korunmasını sağlar ve devre dışı bırakılmamalıdır ya da bu tertibatların çalışma şekli değiştirilmemelidir.

Su eksiklik emniyeti

Su eksikliği emniyeti, suyun eksik olması durumunda brülörün aşırı ısınmasını önler. Sadece su beslemesinin yeterli olması durumunda brülör çalışır.

Taşma valfi

- El püskürtme tabancası kapalıysa, taşma valfi açılır ve yüksek basınç pompası suyu pompanın emme tarafına geri gönderir. Bu sayede, izin verilen çalışma basıncının aşılması önlenir.
- Taşma valfi fabrikada ayarlanmış ve mühürlenmiştir. Ayarlama sadece müşteri hizmetleri tarafından yapılabilir.

Emniyet valfi

- Taşma valfi arızalıysa, emniyet valfi açılır.
- Emniyet valfi fabrikada ayarlanmış ve mühürlenmiştir. Ayarlama sadece müşteri hizmetleri tarafından yapılabilir.

Pompadaki termik valf

Termik valf, izin verilen maksimum su sıcaklığının aşılması durumunda açılır ve sıcak suyu boşluğa iletir.

Basınç şalteri

Basınç şalteri, minimum çalışma basıncının altına inilmesi durumunda brülörü kapatır ve basıncın aşılması durumunda tekrar açar.

İşletime alma

⚠ UYARI

Yaralanma tehlikesi! Cihaz, besleme hatları, yüksek basınç hortumu ve bağlantılar kusursuz duruma olmalıdır. Kusursuz durumda değilse, cihaz kullanılmamalıdır.

Yüksek basınç pompası yağ seviyesinin kontrol edilmesi

DIKKAT

Yağ sütlü duruma dönüşürse, hemen Kärcher müşteri hizmetlerini bilgilendirin.

- İlk kullanımdan önce, kapağın ucunu su pompasındaki yağ deposundan kesin.
- Yağ deposundaki yağ seviyesini kontrol edin.

Yağ seviyesinin "MIN" seviyesinin altına inmiş olması durumunda cihazı çalıştırmayın.

- İhtiyaç anında yağ ekleyin (Bkz. Teknik Bilgiler).

Motor

"Güvenlik uyarıları" bölümüne dikkat edin!

- Cihazı kullanmaya başlamadan önce, motor üreticisinin kullanım kılavuzunu okuyun ve özellikle güvenlik uyarılarına dikkat edin.
- Motorun yağ seviyesini kontrol edin.

Yağ seviyesinin "MIN" seviyesinin altına inmiş olması durumunda cihazı çalıştırmayın.

- İhtiyaç anında yağ ekleyin.
- Yakıt deposuna kurşunsuz benzin doldurun.
- 2-Zamanlı karışım kullanmayın.

Yanıcı maddenin doldurulması

⚠ TEHLİKE

Patlama tehlikesi! Sadece dizel yakıt ya da hafif ısıtma yağı doldurun. Örn; benzin gibi uygun olmayan yanıcı maddeler kullanılmamalıdır.

DIKKAT

Kuru çalışma nedeniyle yakıt pompasının hasar görme tehlikesi. Yakıt deposunun soğuk su işletimi sırasında da dolu olması gerekir.

- Yanıcı maddeyi doldurun.
- Depo kapağını kapatın.
- Taşan yanıcı maddeyi silin.

El püskürtme tabancasının takılması

- Memeyi püskürtme borusuna takın (üst ayar halkasındaki işaretler).
- Püskürtme borusunu el püskürtme tabancasına bağlayın.
- Yüksek basınç hortumunu cihazın yüksek basınç bağlantısına takın.

Yedek yüksek basınç hortumunun takılması

Resim A-C

- El püskürtme tabancasının emniyet kısıcını bir tornavidayla kanırtın (resim A).
- El püskürtme tabancasını kafa konumuna getirin ve yüksek basınç bağlantısının ucunu tahdide kadar içeri sokun. Hortumun ucundaki gevşek pulun tümüyle aşağıya düşmesine dikkat edin (resim b).
- Emniyet kısıcını tekrar el püskürtme tabancasının içine bastırın. Montajın doğru yapılması durumunda, hortum maksimum 1 mm dışarı çekilebilir. Aksi takdirde pul yanlış takılmıştır (resim C).

Su bağlantısı

- Bağlantı değerleri için teknik bilgiler bölümüne bakın.
 - Besleme hortumunu (minimum uzunluk 7,5 m, minimum çap 3/4"), cihazın su bağlantısı ve su beslemesine (Örneğin: su musluğu) bağlayın.
 - Su beslemesini açın.
- Not:** Besleme hortumu, teslimat kapsamında bulunmamaktadır.

Suyun depodan emilmesi

- Bu yüksek basınç temizleyicisi, gerekli aksesuarla Örn; varillerden veya havuzdan yüzey sularının temizlenmesi için uygundur.
 - Emme yüksekliği maksimum 1 m.
- ⚠ TEHLİKE**
Bir içme suyu deposundan kesinlikle su emmeyin. Tiner, benzin, yağ ya da filtre edilmemiş su gibi çözücü madde içeren sıvıları kesinlikle emmeyin. Cihazdaki conta-lar çözücü maddelere karşı dayanıklı değildir. Çözücü maddelerin püskürtme dumanı patlayıcı ve zehirlidir.
- Emme hortumunu (minimum 3/4" çapında) filtreyle (aksesuar) birlikte su bağlantısına bağlayın.
 - Temizlik maddesi dozaj valfini "0" konumuna getirin.

Kullanımı

⚠ TEHLİKE

Patlama tehlikesi!

Yanıcı sıvılar püskürtmeyin.

⚠ TEHLİKE

- Cihazı sert bir zemine koyun.
- Yüksek basınç temizleyicisi, çocuklar tarafından kullanılmamalıdır. (Cihazın kurallara uygun olmayan şekilde kullanılması sonucu kaza tehlikesi).
- Yüksek basınç püskürtücüsü, cihazın kullanılması sırasında yüksek bir ses seviyesi oluşturur. Duyuma kusurları tehlikesi. Cihazla çalışırken mutlaka uygun bir kulaklık takın.

- Yüksek basınç memesinden çıkan su huzmesi, tabancanın geri tepmesine neden olur. Bükülmüş bir püskürtme borusu ek olarak bir torka neden olabilir. Bu nedenle püskürtme borusu ve tabancayı ellerinizle sıkıca tutun.
- Su huzmesini kesinlikle kişiler, hayvanlar, cihazın kendisi ya da elektrikli yapı parçalarına yöneltmeyin.
- Araç lastikleri/lastik supapları, sadece 30 cm'lik minimum püskürtme mesafesinden temizlenmelidir. Aksi takdirde, yüksek basınçlı püskürtme nedeniyle araç lastikleri/lastik supapları zarar görebilir. Hasarın ilk belirtisi, lastiğin renk değiştirmesidir. Hasarlı araç lastikleri, bir tehlikesi kaynağıdır.
- Asbest içeren ve sağlığa zararlı maddeler içeren diğer malzemeler püskürtülmemelidir.
- Kullanıcıyı püskürtülen sudan korumak için uygun koruyucu giysi kullanın.
- Sürekli olarak tüm bağlantı hortumlarının sıkı şekilde vidalanmış olmasına dikkat edin.
- El püskürtme tabancasındaki kol çalışması sırasında sıkıştırılmamalıdır.

Temizleme

- Basınç/sıcaklık ve temizlik maddesi konsantrasyonunu, temizlenecek yüzeye uygun olarak ayarlayın.

Üçlü meme

- El püskürtme tabancasını kapatın.
- İstedığınız sembol işaretle çıkışana kadar memenin muhafazasını döndürün.

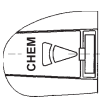
	Büyük yüzeyli kirler için yüksek basınçlı yassı huzme (25°) Özellikle inatçı kirler için yüksek basınçlı yuvarlak huzme (0°)
	Temizlik maddeleriyle çalışma ya da düşük basınçla temizlik için düşük basınçlı yassı huzme (CHEM)

Temassız şekilde değiştirerek yuvarlak ya da yassı huzmeyi seçin:

- El püskürtme tabancasını kapatın.
- Yaklaşık 45° aşağı doğru yönlendirilmiş püskürtme borusunu sola ya da sağa döndürün.

Not: Yüksek basınç nedeniyle hasarları önlemek için, yüksek basınçlı sıvıyı her zaman ilk önce temizlenecek cisme uzak mesafeden yöneltin.

Cihazı açın

- Su beslemesini açın.
- Sıcaklık regülatörünü soğuk/sıcak suyla çalışmaya ayarlayın.
- El püskürtme tabancası açıkken motoru, motor üreticisinin kullanım kılavuzuna uygun olarak çalıştırın.

Not:

Çalıştırma işlemini kolaylaştırmak için huzme borusu veya meme çıkartılabilir.

- El tabancasının koluna basın.

Soğuk suyla çalışma

- Sıcaklık regülatörünü "Brülör kapalı" konumuna getirin.

Sıcak suyla çalışma

⚠ TEHLİKE

Yanma tehlikesi!

- Sıcaklık regülatörünü istediğiniz çalışma sıcaklığına ayarlayın. Brülör çalıştırılır.

Temizlik maddesiyle çalışma

DIKKAT

Uygun olmayan temizlik maddeleri cihaza ve temizlenecek cisimlere zarar verebilir.

- Çevreyi korumak için, temizlik maddesini tasarruflu bir şekilde kullanın.
- Temizlik maddelerinin ekinde yer alan dozaj önerileri ve uyarıları dikkate alın.
- Sadece cihaz üreticisinin onayladığı temizlik maddeleri kullanılmalıdır.
- Kärcher temizlik maddeleri arızasız bir çalışmayı garanti eder. Lütfen bizden danışmanlık hizmeti alın ya da kataloğumuzu ya da temizlik maddesi bilgilendirme formlarımızı talep edin.

- Temizlik maddesi emme hortumunu temizlik maddesi dolu bir kaba asın.
- Memeyi "CHEM" konumuna getirin.
- Temizlik maddesi dozaj valfini istediğiniz konsantrasyona getirin.

Önerilen temizlik yöntemleri

- Kirin çözülmesi:
Temizlik maddesini az miktarda püskürtün ve 1...5 dakika bekleyin, fakat maddede kurutmayın.
- Kirin temizlenmesi:
Çözülen kiri yüksek basınç huzmesiyle yıkayın.

Temizlik maddesiyle çalışmadan sonra

- Temizlik maddesi dozaj valfini "0" konumuna getirin.
- El püskürtme tabancası açıkken, cihazı en az bir dakika yıkayın.

Çalışmayı yarıda kesme

- El tabancasının kolunu bırakın.

Not: El püskürtme tabancasının kolu bırakılırsa, motor rölanti devriyle çalışmaya devam eder. Bunun sonucunda, su pompa içinde dolaşır ve ısınır. Pompadaki silindir kafası izin verilen maksimum sıcaklığa (80 °C) ulaştığında, pompadaki termik valf açılır ve sıcak suyu boşluğa iletir.

Su hattı şebekesinden gelen yüksek basınçlı suyla çalışma sırasında, soğutma işlemi hızlandırılabilir:

- Akan suyun silindir kapağını soğutması için, el püskürtme tabancasının kolunu yaklaşık 2-3 dakika çekin.

Temizlik maddesiyle çalışmadan sonra

- Temizlik maddesi dozaj valfini "0" konumuna getirin.
- El püskürtme tabancası açıkken, cihazı en az bir dakika yıkayın.

Cihazın kapatılması

⚠ TEHLIKE

Sıcak su nedeniyle yanma tehlikesi! Sıcak suyla çalışmadan sonra, cihaz, soğutma için en az iki dakika boyunca soğuk suyla ve tabanca açıkken çalıştırılmalıdır.

Tuz içeren suyla (deniz suyu) çalışmadan sonra, el püskürtme tabancası açıkken cihazı en az 2-3 dakika musluk suyuyla yıkayın.

DIKKAT

El püskürtme tabancası açıkken motoru kesinlikle tam yük altında kapatmayın.

- Sıcaklık regülatörünü "Brülör kapalı" konumuna getirin.
- Cihazı en az 30 saniye boyunca yıkayarak temizleyin.
- El tabancasının kolunu bırakın. Motor, rölanti devrine ayarlar.
- Motordaki anahtarlı şalteri "OFF" konumuna getirin.
- Yakıt musluğunu kapatın.
- Su beslemesini kapatın.
- Cihaz basınçsız duruma gelene kadar el püskürtme tabancasını çalıştırın.
- Emniyet kilidini kullanarak, el püskürtme tabancasını farkında olmadan açmaya karşı emniyete alın.
- Su besleme hortumunu cihazdan sökün.

Antifriz koruma

DIKKAT

Hasar tehlikesi! Cihazın içinde donan su, cihazın parçalarına zarar verebilir.

- Cihazı kış aylarında ısıtmalı bir bölümde saklayın ya da boşaltın. Daha uzun çalışma molalarında, cihaza antifriz pompalanması önerilir.

Depolama

⚠ TEDBİR

Yaralanma ve hasar tehlikesi! Depolama sırasında cihazın ağırlığına dikkat edin.

Taşıma

⚠ TEDBİR

Yaralanma ve hasar tehlikesi! Taşıma sırasında cihazın ağırlığına dikkat edin.

- Park frenini çözün.
- Cihazı itin.
- Araçlarda taşıma sırasında, cihazı gerekli yönetmeliklere göre kaymaya ve devrilmeye karşı emniyete alın.

Koruma ve Bakım

Yetkili satıcınızla düzenli bir güvenlik kontrolü mutabakatı sağlayabilir ya da bir bakım sözleşmesi yapabilirsiniz. Lütfen bu konuyla ilgili öneriler alın.

⚠ TEHLIKE

Kontrolsüz şekilde çalışmaya başlayan cihaz nedeniyle yaralanma tehlikesi. Cihazdaki çalışmalardan önce yakıt beslemesini kesin.

Yanma tehlikesi! Sıcak susturucular, silindirler ya da soğutma kanatlarına dokunmayın.

Bakım aralıkları

Her hafta

- Su bağlantısındaki süzgeci temizleyin.
- Yüksek basınç pompası yağ seviyesini kontrol edin.

DIKKAT

Yağ sütlü duruma dönüşürse, hemen Kärcher müşteri hizmetlerini bilgilendirin.

Altı ayda bir

- Devir daimli ısıtıcı: Brülör adaptörünü sökün, brülör ve ateşleme elektrotlarını temizleyin, elektrot mesafesini kontrol edin, gerekirse tekrar ayarlayın ya da ateşleme elektrotlarını değiştirin.

Altı ayda bir ya da ihtiyaca bağlı olarak

- Yakıt deposunu boşaltın ve temizleyin.
- Yakıt deposunun önündeki filtre ve yakıt memesini temizleyin.
- Isıtma hattındaki kükürdü ve kurumu temizleyin.
- Yüksek basınç pompasının yağını değiştirin.

500 çalışma saatinde bir, en azından her yıl

→ Cihazın bakımını müşteri hizmetlerine yaptırın.

Bakım çalışmaları

Su bağlantısındaki süzgecin temizlenmesi

→ Süzgeci çıkartın.
→ Süzgeci suda temizleyin ve tekrar yerleştirin.

Yüksek basınç pompası

Yağ değişimi:

→ Yaklaşık 1 litre yağa uygun bir toplama kabını hazırda bulundurun.
→ Yağ tapasını sökün.
→ Yağı toplama kabına boşaltın.

Eski yağı çevreye uygun şekilde imha edin ya da yetkili bir toplama merkezine verin.

→ Yağ tapasını vidalayın.
→ Yeni yağı, yağ deposundaki "MAX" işaretine kadar yavaşça doldurun.

Not: Hava kabarcıkları dışarı çıkabilmelidir.

Yağ cinsi ve dolum miktarı için teknik bilgiler bölümüne bakın.

Motor

Motordaki bakım çalışmalarını, motor üreticisinin kullanım kılavuzundaki bilgilere uygun olarak yapın.

Cihazdaki kirecin temizlenmesi

Boru hatlarında tortular olması durumunda, motora binen yük çok artacak şekilde akış direnci yükselir.

⚠ TEHLİKE

Yanıcı gazlar nedeniyle patlama tehlikesi! Kirecin temizlenmesi sırasında sigara içmek yasaktır. Havalandırmanın iyi olmasını sağlayın.

⚠ TEHLİKE

Asit nedeniyle yanma tehlikesi! Koruyucu gözlük ve koruyucu eldiven kullanın.

■ Uygulama:

Temizleme için, yasal talimatlara göre sadece test edilmiş ve test işareti bulunan kefeği taşı çözücü maddeleri kullanılmalıdır.

- RM 100 (Sipariş No. 6.287-008) kireç taşı ve kireç taşı ve deterjan artıklarının oluşturduğu basit bağları çözer.
- RM 101 (Sipariş No. 6.287-013), RM 100 ile çözilemeyen tortuları çözer.
- 20 litrelik bir hazneye 15 litre su doldurun.
- Bir litre kefeği taşı çözücü maddesi ekleyin.
- Su hortumunu direkt olarak pompa kafasına bağlayın ve boştaki ucu hazneye asın.
- Bağlı bulunan püskürtme borusunu meme olmadan hazneye sokun.
- Motoru, motor üreticisinin kullanım kılavuzuna uygun olarak çalıştırın.
- El püskürtme tabancasını açın ve kireç temizleme sırasında tekrar kapatmayın.
- Sıcaklık regülatörünü 40 °C çalışma sıcaklığına ayarlayın.
- Çalışma sıcaklığına ulaşana kadar cihazı çalıştırın.
- Cihazı kapatın ve 20 dakika bekletin. El püskürtme tabancası açık kalmalıdır.
- Daha sonra pompalayarak cihazı boşaltın.

Not: Korozyon koruması ve asit artıklarının nötralizasyonu için, sadece alkali bir çözeltilin (Örn; RM 81) temizlik maddesi haznesi üzerinden pompalayarak cihazdan geçirilmesini öneriyoruz.

Arızalarda yardım

⚠ TEHLİKE

Kontrolsüz şekilde çalışmaya başlayan cihaz nedeniyle yaralanma tehlikesi. Cihazdaki çalışmalardan önce yakıt beslemesini kesin.

Yanma tehlikesi! Sıcak susturucular, silindirler ya da soğutma kanatlarına dokunmayın.

Yanıcı madde kontrol lambası yanıyor

- Yanıcı madde deposu boş
- Doldurun.

Motor çalışmıyor

Motor üreticisinin kullanım kılavuzundaki uyarılara dikkat edin!

- Yakıt deposu boş.
- Doldurun.
- Buji kirlenmiş.
Buji arızalı.
- Bujiyi temizleyin ya da değiştirin.
- Motorda yağ yok.
- Motorun yağ seviyesini kontrol edin.
Yağ ekleyin.

Cihaz basınç oluşturmuyor

- Meme "CHEM" konumuna ayarlanmış
- Memeyi "Yüksek basınç" konumuna getirin.
- Meme tıkanmış/çok kirlili
- Memeyi temizleyin/yenileyin.
- Su bağlantısındaki süzgeç kirlili
- Süzgeci temizleyin.
- Su eksikliği emniyetinin önündeki süzgeç kirlenmiş.
- Süzgeci temizleyin.
- Su besleme miktarı çok düşük
- Su besleme miktarını kontrol edin (Bkz. Teknik Özellikler)
- Temizlik maddesi deposu boş.
- Temizlik maddesi deposunu doldurun ya da dozaj valfini "0" konumuna getirin.
- Temizlik maddesi dozaj valfi sızdırıyor.
- Dozaj valfini kontrol edin.
- Emniyet valfinin ayarı değişmiş.
- Emniyet valfini ayarlayın (müşteri hizmetleri).
- Emniyet valfi sızdırıyor.
- Emniyet valfi ya da contayı değiştirin (müşteri hizmetleri).
- Taşma valfi arızalı
- Taşma valfini değiştirin (müşteri hizmetleri).
- Sistemde hava
- Pompadaki havanın boşaltılması:
- Temizlik maddesi dozaj valfini "0" konumuna getirin.
- Su beslemesini açın.
- Motoru, motor üreticisinin kullanım kılavuzuna uygun olarak çalıştırın.

- Cihazın havasını almak için, memeyi sökün ve su kabarcıksız şekilde dışarı çıkana kadar motoru çalıştırın.
- Cihazı kapatın ve memeyi tekrar vidalayın.

Su dengesiz püskürtülüyor

- Meme tıkanmış.
- Püskürtme ağzını yıkayın.
- Emniyet valfinin ayarı değişmiş.
- Emniyet valfini ayarlayın (müşteri hizmetleri).

Cihaz temizlik maddesi emmiyor

- Meme "Yüksek basınç" konumuna ayarlanmış
- Memeyi "CHEM" konumuna getirin.
- Filtreli temizlik maddesi emme hortumu sızdırıyor ya da tıkanmış
- Filtreli temizlik maddesi emme hortumunu kontrol edin/temizleyin.

Yüksek basınç pompasındaki yağ sütlenmiş

- Conta arızalı
- Müşteri hizmetlerine haber verin.

Brülör ateşlemiyor

- Sıcaklık sınırlayıcı tekrar devreye girdi
- Cihazı müşteri hizmetlerine kontrol ettirin.
- Yanıcı madde deposu boş
- Doldurun.
- Su eksikliği
- Su bağlantısını kontrol edin, besleme hatlarını kontrol edin, su eksikliği emniyetini temizleyin.
- Yakıt pompası arızalı
- Yakıt pompasını değiştirin (müşteri hizmetleri).
- Yanıcı madde filtresi kirlenmiş
- Yanıcı madde filtresini değiştirin.
- Ateşleme kıvılcımı yok
- Çalışma sırasında kontrol gözünden ateşleme kıvılcımı görülemezse, cihazı müşteri hizmetlerine kontrol ettirin.
- Brülör memesinde düzensiz yakıt püskürmesi
- Yakıt filtresini temizleyin.

Su eksikliği emniyeti açılmıyor - alev yok

- Su beslemesi kapalı
- ➔ Su beslemesini açın.
- Su besleme miktarı çok düşük
- ➔ Su besleme miktarını artırın.
- Su eksikliği emniyetindeki süzgeç tıkanmış.
- ➔ Su eksikliği emniyetindeki süzgeci temizleyin.
- Yüksek basınç pompasındaki valfler sızdırıyor ya da kirlenmiş.
- ➔ Müşteri hizmetlerine haber verin.

Müşteri hizmeti

Arızanın giderilememesi durumunda, cihaz müşteri hizmetleri tarafından kontrol edilmelidir.

Garanti

Her ülkede, yetkili distribütörümüzün belirlemiş ve yayınlamış olduğu garanti koşulları geçerlidir. Garanti süresi dahilinde cihazda ortaya çıkan ve sebebi malzeme veya üretim hatası olan arızaları ücretsiz onarıyoruz.

Aksesuarlar ve yedek parçalar

- Sadece üretici tarafından onaylanmış aksesuar ve yedek parçalar kullanılmaktadır. Orijinal aksesuar ve orijinal yedek parçalar, cihazın güvenli ve arızasız bir biçimde çalışmasının güvencesidir.
- En sık kullanılan yedek parça çeşitlerini kullanım kılavuzunun sonunda bulabilirsiniz.
- Yedek parçalar hakkında diğer bilgileri, www.kaercher.com adresindeki Servis bölümünden alabilirsiniz.

AB uygunluk bildirisi

İşbu belge ile aşağıda tanımlanan makinenin konsepti ve tasarımı ve tarafımızdan piyasaya sürülen modeliyle AB yönetmeliklerinin temel teşkil eden ilgili güvenlik ve sağlık yükümlülüklerine uygun olduğunu bildiririz. Onayımız olmadan cihazda herhangi bir değişiklik yapılması durumunda bu beyan geçerliliğini yitirir.

Ürün: Yüksek basınç temizleyicisi
Tip: 1.210-xxx

İlgili AB yönetmelikleri

2006/42/EG (+2009/127/EG)
2000/14/EG
2004/108/EG

Kullanılmış olan uyumlu standartlar

EN 55012: 2007 + A1: 2009
EN 60335-1
EN 60335-2-79

Kullanılan uyumluluk değerlendirme yöntemleri

2000/14/EG: Ek V

Ses şiddeti dB(A)

Ölçülen: 102
Garanti edilen: 104

5.957-554

İmzası bulunanlar, işletme yönetimi adına ve işletme yönetimi tarafından verilen vekaletle dayanarak işlem yapar.

H. Jenner
CEO

S. Reiser
Head of Approbation

Dokümantasyon yetkilisi:
S. Reiser

Alfred Kärcher GmbH & Co. KG
Alfred-Kärcher-Str. 28 - 40
71364 Winnenden (Germany)
Tel.: +49 7195 14-0
Faks: +49 7195 14-2212

Winnenden, 2016/01/01

Teknik Bilgiler

		HDS 801 B
Koruma şekli	--	IPX5
Motor		
Benzinli motor Honda	--	GX 160, 1 silindir, 4 zamanlı
3600 devir/dakikada nominal güç	kW (PS)	4 (5,5)
Çalışma devri	d/dk	3300
Su bağlantısı		
Besleme sıcaklığı (maks.)	°C	30
Besleme miktar	l/saat (l/dakika)	750 (12,5)
Besleme bas	MPa (bar)	0,6 (6)
Besleme hortumu uzunluğu	m	7,5
Besleme hortumu çapı (min.)	İnç	3/4
Açık depodan maksimum emme yüksekliği (20 °C)	m	1
Performans değerleri		
Su besleme miktarı	l/saat (l/dakika)	600 (10)
Su çalışma basıncı (standart memeye)	MPa (bar)	14,5 (145)
Maksimum çalışma aşırı basıncı (emniyet valfi)	MPa (bar)	20 (200)
Maksimum sıcak su çalışma sıcaklığı	°C	98
Temizlik maddesi emme	l/saat (l/dakika)	0-45 (0-0,75)
Brülör gücü	kW	43
Maksimum sıcak yağ tüketimi	kg/saat	3,7
El püskürtme tabancasının geri tepme kuvveti (maks.)	N	28
Meme ebadı	--	038
60335-2-79'a göre belirlenen değerler		
Ses emisyonu		
Ses basıncı seviyesi L_{pA}	dB(A)	87
Güvensizlik K_{pA}	dB(A)	2
Ses basıncı seviyesi $L_{WA} +$ Güvensizlik K_{WA}	dB(A)	104
El-kol titreşim değeri		
El püskürtme tabancası	m/s ²	2,2
Püskürtme borusu	m/s ²	2,0
Güvensizlik K	m/s ²	1,0
İşletme maddeleri		
Yakıt deposu hacmi	l	3,6
Yakıt	--	Benzin, kurşunsuz *
Yakıt deposunun hacmi	l	21
Yakıt (brülör)	--	Isıtma yağı EL ya da dizel
Yağ miktarı - Pompa	l	0,3
Yağ türü - Pompa	Motor yağı 15W40	Sipariş No. 6.288-050.0
* Cihaz, E10 yakıt için uygundur		
Ölçüler ve ağırlıklar		
Uzunluk x Genişlik x Yükseklik	mm	1168 x 862 x 767
Tipik çalışma ağırlığı	kg	111,3



Перед первым применением вашего прибора прочитайте эту оригинальную инструкцию по эксплуатации, после этого действуйте соответственно и сохраните ее для дальнейшего пользования или для следующего владельца.

- Перед первым вводом в эксплуатацию обязательно прочтите указания по технике безопасности № 5.951-949.0!
- При повреждениях, полученных во время транспортировки, немедленно свяжитесь с продавцом.
- При распаковке проверить перечень содержимого упаковки.

Оглавление

Защита окружающей среды	RU	1
Степень опасности	RU	1
Элементы прибора	RU	2
Символы на приборе	RU	2
Использование по назначению	RU	2
Указания по технике безопасности	RU	3
Защитные устройства	RU	4
Начало работы	RU	5
Управление	RU	6
Хранение	RU	8
Транспортировка	RU	9
Уход и техническое обслуживание	RU	9
Помощь в случае неполадок	RU	10
Гарантия	RU	12
Принадлежности и запасные детали	RU	12
Заявление о соответствии ЕС	RU	12
Технические данные	RU	13

Защита окружающей среды



Упаковочные материалы пригодны для вторичной переработки. Пожалуйста, не выбрасывайте упаковку вместе с бытовыми отходами, а сдайте ее в один из пунктов приема вторичного сырья.



Старые приборы содержат ценные перерабатываемые материалы, подлежащие передаче в пункты приемки вторичного сырья. Аккумуляторы, масло и иные подобные материалы не должны попадать в окружающую среду. Поэтому утилизируйте старые приборы через соответствующие системы приемки отходов.

Пожалуйста, не допускайте попадания моторного масла, мазута, дизельного топлива и бензина в окружающую среду. Пожалуйста, охраняйте почву и утилизируйте отработанное масло, не нанося ущерба окружающей среде.

Инструкции по применению компонентов (REACH)

Актуальные сведения о компонентах приведены на веб-узле по следующему адресу:

www.kaercher.com/REACH

Степень опасности

⚠ ОПАСНОСТЬ

Указание относительно непосредственно грозящей опасности, которая приводит к тяжелым увечьям или к смерти.

⚠ ПРЕДУПРЕЖДЕНИЕ

Указание относительно возможной потенциально опасной ситуации, которая может привести к тяжелым увечьям или к смерти.

⚠ ОСТОРОЖНО

Указание на потенциально опасную ситуацию, которая может привести к получению легких травм.

ВНИМАНИЕ

Указание относительно возможной потенциально опасной ситуации, которая может повлечь материальный ущерб.

Элементы прибора

см. оборотную сторону

- 1 Форсунка высокого давления
- 2 Струйная трубка
- 3 ручной пистолет-распылитель с предохранителем,
- 4 Ручка
- 5 Подставка для насадок
- 6 Счетчика часов работы *
- 7 Управляющий ролик со стояночным тормозом
- 8 Заводская табличка
- 9 Проточный нагреватель
- 10 Топливный насос
- 11 Нагнетатель горелки
- 12 Устройство ручного запуска
- 13 Топливный бак
- 14 Клапан-дозатор моющего средства
- 15 Крышка электрошкафа
- 16 Топливный бак
- 17 Система предохранения от отсутствия воды
- 18 Предохранительный клапан
- 19 Манометрический выключатель
- 20 Темоклапан
- 21 Бак для моющего средства *
- 22 Масляный резервуар на насосе
- 23 Насос высокого давления
- 24 Предохранитель
- 25 Регулятор температуры
- 26 Элемент подключения водоснабжения с сетчатым фильтром
- 27 Шланг высокого давления
- 28 Соединение высокого давления
- 29 Стяжка для погрузки с помощью крана *

* Дополнительное оборудование

Символы на приборе



Находящаяся под высоким давлением струя воды может при неправильном использовании представлять опасность. Запрещается направлять струю воды на людей, животных, включенное электрическое оборудование или на сам высоконапорный моющий аппарат.

Согласно действующим предписаниям устройство запрещается эксплуатировать без системного разделителя в трубопроводе с питьевой водой. Убедитесь, что подключение к домовой сети водопровода, к которому подсоединен моечный аппарат высокого давления, оснащено обратным клапаном в соответствии с EN 12729, тип VA. Вода, прошедшая через системный сепаратор, считается непригодной для питья.



△ ОСТОРОЖНО

Системный разделитель всегда должен находиться в системе водоснабжения, не разрешается подключать его напрямую к устройству.



Опасность отравления! Не вдыхать выхлопные газы.



Опасность ожогов о горячие поверхности!

Использование по назначению

Указание: Действует только для Германии: Прибор предназначен для мобильного (не стационарного) использования. Прибор специально предназначен для использования в местах, где нет возможности электрического соединения и нужно обрабатывать горячей водой. Мойка: машин, автомобилей, строений, инструментов, фасадов, террас, садово-огородного инвентаря и т.д.

- Для чистки фасадов, террас, садово-огородного инвентаря и т.д. использовать только струю высокого давления без моющего средства.
- Для устойчивых загрязнений мы рекомендуем в качестве дополнительного оборудования использовать фрезу для грязи.

⚠ **ОПАСНОСТЬ**

Опасность получения травм! При использовании на автозаправочных станциях или в других опасных зонах необходимо соблюдать соответствующие правила техники безопасности.

Пожалуйста, не допускайте попадания сточных вод, содержащих минеральные масла, в почву, водоемы или канализацию. Поэтому мойку моторов и днища автомашин проводить только в приспособленных для этого местах с маслоуловителем.

Требования к качеству воды:

ВНИМАНИЕ

В качестве среды высокого давления можно использовать только чистую воду. Загрязнения приводят к преждевременному износу устройства или отложению в нем осадка.

Если применяется вода повторного использования, то нельзя выходить за следующие граничные значения.

Значение pH	6,5...9,5
электрическая проводимость *	проводимость свежей воды + 120 мкСим/см
осаждаемые вещества **	< 0,5 mg/l
фильтруемые вещества ***	< 50 mg/l
углеводороды	< 20 mg/l
хлорид	< 300 mg/l
сульфаты	< 240 mg/l
Кальций	< 200 mg/l
Общая жесткость	< 28 °dH < 50 °TH < 500 ppm (mg CaCO ₃ /l)
железо	< 0,5 mg/l
марганец	< 0,05 mg/l
медь	< 2 mg/l
активный хлор	< 0,3 mg/l
без неприятных запахов	

* Всего максимум 2000 мкСим/см

** Объем пробы 1 л, время осаждения 30 мин.

*** абразивных материалов нет

Указания по технике безопасности

⚠ **ОПАСНОСТЬ**

- Если было пролито топливо, то мочный аппарат высокого давления не приводить в действие, а перенести его в другое место и избежать любого искробразования.
- Не хранить, не проливать и не использовать топливо вблизи открытого огня или таких устройств, как печь, отопительный котел или нагреватель воды, у которых имеется факел поджига или которые могут издавать искры.
- Держать на безопасном расстоянии от звукопоглотителя легко воспламеняемые предметы и материалы (минимум 2 м).
- Не приводить в действие мотор без звукопоглотителя и регулярно проверять и чистить его, а в случае необходимости заменить.
- Не устанавливать мотор в лесной местности, в кустах или в траве, при этом не оборудовав его искроуловителем.
- За исключением наладочных работ не запускать мотор при снятом воздушном фильтре или кожухе над воздухозаборником.
- Не производить никаких смещений регулировочных пружин, рычажных систем или других частей, которые могут привести к увеличению числа оборотов мотора.
- Опасность ожога! Не прикасаться к горячему звукопоглотителю, цилиндрам или охлаждающим ребрам.
- Никогда не подносить руки и ноги близко к движущимся или вращающимся частям.
- Опасность лтравления! Аппарат не разрешается эксплуатировать в закрытых помещениях.

Общие сведения по технике безопасности

- Необходимо соблюдать соответствующие национальные законодательные нормы по работе с жидкостными струйными установками.
- Необходимо соблюдать соответствующие национальные законодательные нормы по технике безопасности. Необходимо регулярно проверять работу жидкостных струйных установок и результат проверки оформлять в письменном виде.
- Нагревательным устройством прибора является топочная установка. Необходимо регулярно проверять топочные установки, соблюдая соответствующие национальные нормы.

шланг высокого давления

⚠ ОПАСНОСТЬ

Опасность получения травм!

- *Используйте только оригинальные шланги высокого давления.*
- *Шланг высокого давления и распылитель должны соответствовать указанному в технических данных максимальному рабочему давлению.*
- *Избегать контакта с химикатами.*
- *Ежедневно проверять шланг высокого давления.*
Больше не использовать перегнутые шланги.
Если виден наружный слой проводов, то шланг высокого давления более не использовать.
- *Больше не использовать шланг высокого давления с поврежденной резьбой.*
- *Проложить шланг высокого давления так, чтобы его не переехали.*
- *Не использовать далее перееханный, передавленный или пережатый шланг даже если нет видимого повреждения.*
- *Хранить шланг так, чтобы не возникло механических нагрузок.*

Защитные устройства

Защитные приспособления служат для защиты пользователя и не должны выводиться из строя или работать в обход своих функций.

Система предохранения от отсутствия воды

Система предохранения от отсутствия воды препятствует перегреву горелки при недостатке воды. Горелка запускается только при подаче достаточного количества воды.

Перепускной клапан

- Если пистолет-распылитель закрыт, то открывается перепускной клапан и насос высокого давления направляет воду назад к стороне всоса. С помощью этого предотвращается превышение допустимого рабочего давления.
- Перепускной клапан настроен и опломбирован на заводе. Настройка осуществляется только сервисной службой.

Предохранительный клапан

- Предохранительный клапан открывается, когда перепускной клапан дефективен.
- Предохранительный клапан настроен и опломбирован на заводе. Настройка осуществляется только сервисной службой.

Термоклапан на насосе

Термоклапан открывается при достижении максимально допустимой температуры воды и выводит горячую воду наружу.

Манометрический выключатель

Манометрический выключатель выключает горелку при падении минимального рабочего давления ниже установленного уровня и снова включает ее при повышении давления.

Начало работы

⚠ ПРЕДУПРЕЖДЕНИЕ

Опасность получения травм! Аппарат, подводы, шланг высокого давления и подключения должны находиться в исправном состоянии. Если аппарат неисправен, то пользоваться им нельзя.

Проверка уровня масла в насосе высокого давления

ВНИМАНИЕ

В случае помутнения масла немедленно свяжитесь с сервисной службой фирмы Kärcher.

- Перед первым использованием срезать кончик на колпачке емкости с маслом водяного насоса.
- Проверить уровень масла в масляных баках.

Не эксплуатировать аппарат, если уровень масла опустился ниже отметки „MIN“.

- При необходимости долить масло (см. технические данные).

Двигатель

Соблюдать раздел «Указания по безопасности»!

- Перед эксплуатацией прочитать руководство производителя мотора по использованию и особенно принимать во внимание указания по безопасности.
- Проверить уровень масла мотора. Не эксплуатировать аппарат, если уровень масла опустился ниже отметки „MIN“.
- При необходимости долить масло.
- Топливный бак заправить неэтилированным бензином. Не использовать двухтактную смесь.

Заправка топливом

⚠ ОПАСНОСТЬ

Взрывоопасно! Заливайте только дизельное топливо или легкий мазут. Использование неподходящих видов топлива, например, бензина, запрещено.

ВНИМАНИЕ

Опасность повреждения топливного насоса при работе всухую. Топливный бак должен быть заполнен и в режиме работы с холодной водой.

- Заправка топливом.
- Закройте крышку бака.
- Вытрите пролившееся топливо.

Установка ручного пистолета-распылителя

- Форсунку установить на струйной трубке (маркировочной отметкой вверх).
- Соединить струйную трубку с ручным пистолетом-распылителем.
- Подключить шланг высокого давления к соединению высокого давления.

Установка запасного шланга высокого давления

Рис. А-С

- С помощью отвертки выдавить предохранительный зажим на пистолете-распылителе (рис. А).
- Установить пистолет-распылитель на головке и закрепить до упора конец шланга высокого давления. При этом проконтролировать, чтобы свободная шайба на конце шланга полностью спускалась вниз (рис. В).
- Снова нажать предохранительный зажим на пистолете-распылителе. При правильном креплении шланг может вытягиваться не более чем на 1 мм. Если это не так, шайба установлена неправильно (рис. С).

Подключение водоснабжения

- Параметры подключения указаны в разделе "Технические данные".
 - Подсоединить шланг подачи воды (минимальная длина 7,5 м, минимальный диаметр 3/4") к подключению водоснабжения прибора (например, к крану).
 - Открыть поступление воды.
- Указание:** Питающий шланг не входит в объем поставки.

Всосать воду из бака

- С помощью соответствующего приспособления данный высоконапорный мощный прибор может набирать воду из открытых резервуаров, например, из бочек для дождевой воды или прудов.
- Высота всоса макс. 1 м.

⚠ ОПАСНОСТЬ

Ни в коем случае не всасывать воду из емкости с питьевой водой. Ни в коем случае не всасывать жидкости, содержащие такие растворители, как разбавители лака, бензин, масло или нефилтрованную воду. Уплотнения в устройстве не являются стойкими к действию растворителей. Туман, образующийся из растворителей, легковоспламеняем, взрывоопасен и ядовит.

- ➔ Подключить всасывающий шланг (минимальный диаметр 3/4") с фильтром (доп. оборудование) к водоснабжению.
- ➔ Дозирующий клапан мощющего средства установить на „0“.

Управление

⚠ ОПАСНОСТЬ

Опасность взрыва!

Не распылять горючие жидкости.

⚠ ОПАСНОСТЬ

- Установить аппарат на жестком основании.
- Чистящую установку высокого давления запрещается использовать детям. (Опасность несчастных случаев в результате ненадлежащего обращения с аппаратом).
- Струя высокого давления при использовании аппарата создает высокий уровень шума. Опасность нарушений слуха! При работе с аппаратом обязательно использовать соответствующие защитные средства слуха.



- Струя воды, выходящая из сопла высокого давления вызывает отдачу пистолета-распылителя. Установленная под углом трубка с соплом может дополнительно создать крутящий момент. Поэтому жестко удерживать руками трубку с соплом и пистолет.
- Никогда не направлять струю воды на людей, животных, на сам аппарат или электрические части.
- Автомобильные покрышки/нипели покрышек можно мыть только с минимального расстояния опрыскивания в 30 см. В противном случае автомобильную покрышку/нипель можно повредить струей высокого давления. Первым признаком повреждения является изменение цвета покрышки. Поврежденные автомобильные покрышки являются источником повышенной опасности.
- Запрещается распылять асбесто-содержащие и прочие материалы, которые содержат вредные для здоровья вещества.
- Для защиты пользователя от распыляемой воды следует носить приспособленную для этого защитную одежду.
- Всегда обращать внимание на плотное резьбовое соединение всех подключенных шлангов.
- Во время работы не разрешается блокировка рычага ручного пистолета-распылителя.

Мойка

- ➔ Установите давление/температуру и концентрацию моющего средства в соответствии с обрабатываемой поверхностью.

Строенная форсунка

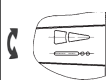
- Закрыть пистолет-распылитель.
- Вращать корпус форсунки до тех пор, пока желаемый символ не совпадет с маркировкой:

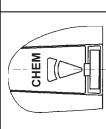
	Плоская струя высокого давления (25°) для обширных загрязнений
	Круглая струя высокого давления (0°) для особо устойчивых загрязнений
	Плоская струя низкого давления (CHEM) для работы с моющим средством или мойки низким давлением

С помощью бесконтактного переключения выбрать круглую или плоскую струю:

- Отпустите клапан пистолета-распылителя.
- Струйную трубку, направленную вниз под углом около 45°, прокрутите вправо или влево.

Указание: Во избежание повреждений за счет высокого давления сначала всегда направляйте струю высокого давления на обрабатываемый объект с большого расстояния.

Включение прибора

- Открыть поступление воды.
- Установить регулятор температуры на режим работы с холодной/горячей водой.
- Запустить двигатель при открытом пистолете-распылителе в соответствии с инструкцией по эксплуатации производителя двигателя.

Указание:

Для облегчения процесса запуска можно снять струйную трубку или насадку.

- Нажать рычаг ручного пистолета-распылителя.

Работа с холодной водой

- Установите регулятор температуры в положение "Горелка отключена".

Режим работы с горячей водой

⚠ **ОПАСНОСТЬ**

Опасность обваривания!

- Установите регулятор температуры на нужную температуру. Включается горелка.

Режим работы с моющим средством

ВНИМАНИЕ

Неподходящие моющие средства могут повредить прибор и объект, который необходимо мыть.

- Для бережного отношения к окружающей среде используйте моющее средство экономно.
- Соблюдать прилагаемые к моющим средствам указания и рекомендации по дозировке.
- Разрешается использовать только те чистящие средства, которые получили одобрение со стороны производителя аппарата.
- Чистящие средства Kärcher гарантируют бесперебойную работу. Пожалуйста, проконсультируйтесь с нами или запросите наш каталог или информационные материалы по чистящим средствам.
- Всасывающий шланг чистящего средства вставить в сосуд с чистящим средством.
- Установить форсунку на „CHEM“.
- Дозирующий клапан моющего средства установить на желаемую концентрацию.

Рекомендуемый способ мойки

- Растворение грязи:
Экономно нанесите моющее средство и дайте ему подействовать в течение 1...5 минут, но не допускайте высыхания.
- Удаление грязи:
Растворенную грязь смыть струей высокого давления.

После эксплуатации с моющим средством

- Дозирующий клапан моющего средства установить на „0“.
- Промыть аппарат при открытом клапане пистолета-распылителя минимум 1 минуту.

Перерыв в работе

- Отпустить рычаг ручного пистолета-распылителя.

Указание: Когда рычаг ручного пистолета-распылителя отпускается, мотор продолжает работать на холостых оборотах. Таким образом, вода циркулирует внутри насоса и нагревается. Когда головка цилиндра насоса достигла максимально допустимой температуры (80 °C), на насосе открывается терморегулирующий клапан и производится вывод воды наружу.

При эксплуатации с напором воды из водопроводной сети охлаждение можно ускорить:

- Нажимать рычаг пистолета-распылителя приблизительно 2-3 минуты, чтобы проточная вода охладила головку цилиндра.

После эксплуатации с моющим средством

- Дозирующий клапан моющего средства установить на „0“.
- Промыть аппарат при открытом клапане пистолета-распылителя минимум 1 минуту.

Выключение аппарата

⚠ ОПАСНОСТЬ

Опасность обваривания горячей водой! После эксплуатации с горячей водой прибор для охлаждения следует в течение не менее двух минут эксплуатировать с холодной водой с открытым пистолетом.

После эксплуатации с соледержащей водой (морской водой) промыть аппарат при открытом клапане пистолета-распылителя водопроводной водой минимум 2-3 минуты.

ВНИМАНИЕ

Никогда не выключать мотор при полной нагрузке и открытом ручном пистолете-распылителе.

- Установите регулятор температуры в положение "Горелка отключена".
- Промыть аппарат на протяжении приблизительно 30 секунд.
- Отпустить рычаг ручного пистолета-распылителя.
Мотор регулируется на оборотах холостого хода.
- Установить замок-выключатель на моторе на "OFF".
- Закрыть топливный кран.
- Закрыть подачу воды.
- Удерживайте ручной пистолет-распылитель включенным до тех пор, пока в приборе не выровняется давление.
- Заблокировать пистолет-распылитель с помощью предохранительного фиксатора от случайного нажатия.
- Отвинтить от прибора шланг подачи воды.

Защита от замерзания

ВНИМАНИЕ

Опасность повреждения! Замерзшая в аппарате вода может разрушить его части.

- Храните прибор зимой в отапливаемом помещении или опорожните его. При более продолжительных перерывах в эксплуатации рекомендуется прокачать через аппарат антифриз.

Хранение

⚠ ОСТОРОЖНО

Опасность получения травм и повреждений! При хранении следует обратить внимание на вес устройства.

Транспортировка

⚠ **ОСТОРОЖНО**

Опасность получения травм и повреждений! При транспортировке следует обратить внимание на вес устройства.

- Отпустите стояночный тормоз.
- Передвинуть прибор.
- При перевозке аппарата в транспортных средствах следует учитывать действующие местные государственные нормы, направленные на защиту от скольжения и опрокидывания.

Уход и техническое обслуживание

Вы всегда можете договориться с вашим торговым представителем о регулярном проведении технического осмотра или заключить договор техобслуживания. Обращайтесь к нам за консультацией!

⚠ **ОПАСНОСТЬ**

Опасность получения травмы от случайно запущенного устройства. Перед проведением работ по ремонту или техническому обслуживанию следует прервать подачу топлива в устройство.

Опасность ожога! Не прикасаться к горячему звукопоглотителю, цилиндрам или охлаждающим ребрам.

Периодичность технического обслуживания

Каждую неделю

- Очистить сетчатый фильтр подключения подачи воды.
- Проверить уровень масла в насосе высокого давления.

ВНИМАНИЕ

В случае помутнения масла немедленно свяжитесь с сервисной службой фирмы Kärcher.

Раз в полгода

- Проточный нагреватель: Снять насадку горелки, очистить горелку и зажигающие электроды, проверить расстояние между электродами, по необходимости отрегулировать или заменить зажигающие электроды.

Каждые полгода или по необходимости

- Опорожнить и почистить топливный бак.
- Очистить фильтр перед топливным насосом и топливной форсункой.
- Десульфурить и очистить нагревательный змеевик от сажи.
- Заменить масло в насосе высокого давления.

Каждые 500 часов работы, не реже раза в год

- Техническое обслуживание устройства может осуществлять сервисная служба.

Работы по техническому обслуживанию

Очистка сетчатого фильтра подключения подачи воды

- Удалите сетку.
- Промойте сетку в воде и установите на место.

Насос высокого давления

Замена масла:

- Заранее приготовить сосуд для сбора примерно 1 литра масла.
- Выкрутить винт спуска масла.
- Спустить масло в маслосборник.

Утилизируйте масло без ущерба для окружающей среды или сдайте в лицензированный пункт сбора.

- Вкрутить винт спуска масла.
- Залить в маслянный бак свежее масло до отметки „MAX“.

Указание: Пузырьки воздуха должны выйти.

Марка и количество заливаемого масла указаны в разделе «Технические данные».

Двигатель

Работы по техходу выполнять в соответствии с указаниями производителя мотора, приведенными в инструкции по эксплуатации.

Удаление накипи из прибора

При отложениях в трубопроводах повышается сопротивление потока, что в свою очередь сильно повышает нагрузку на мотор.

⚠ **ОПАСНОСТЬ**

Опасность взрыва ввиду образования горючих газов! Курение при удалении накипи запрещено. Обеспечить хорошую вентиляцию.

⚠ **ОПАСНОСТЬ**

Опасность повреждения кислотой! Носите защитные очки и защитную обувь.

■ Выполнение:

Для удаления, согласно государственным нормам, разрешается использовать только проверенные средства для удаления накипи с маркировкой о проверке.

- RM 100 (№ для заказа 6.287-008) растворяет известняк и простые соединения из известняка и остатков моющих веществ.
- RM 101 (№ для заказа 6.287-013) растворяет отложения, которые не растворяются RM 100.
- Заполнить 20-литровый бак 15 литрами воды.
- Добавить 1 литр средства для удаления накипи.
- Подключить водный шланг прямо к головной части насоса и опустить свободный конец в бак.
- Вставить в бак подсоединенную напорную трубку без сопла.
- Запустить мотор в соответствии с инструкцией по эксплуатации производителя мотора.
- Открыть пистолет и не закрывать его в ходе удаления накипи.
- Установить регулятор температуры на рабочую температуру 40 °С.

- Дать прибору поработать, пока не будет достигнута рабочая температура.
 - Выключить прибор и дать ему постоять 20 минут. Пистолет должен оставаться открытым.
 - Наконец, прокачать прибор в сухую.
- Указание:** Для антикоррозионной защиты и нейтрализации кислотных остатков в самом конце мы рекомендуем прокачать через прибор щелочной раствор (например RM 81) через бак моющего средства.

Помощь в случае неполадок

⚠ **ОПАСНОСТЬ**

Опасность получения травмы от случайно запущенного устройства. Перед проведением работ по ремонту или техническому обслуживанию следует прервать подачу топлива в устройство.

Опасность ожога! Не прикасаться к горячему звукопоглотителю, цилиндрам или охлаждающим ребрам.

Светится контрольная лампа топлива

- Топливный бак пуст
- Наполните.

Мотор не работает

- Соблюдать указания в соответствии с инструкцией по эксплуатации производителя мотора!
- Пустой бензобак
 - Наполните.
 - Засорилась свеча зажигания. Дефект свечи зажигания.
 - Очистить или заменить свечу зажигания.
 - Нет масла в двигателе.
 - Проверить уровень масла мотора. Залить масло.

Прибор не набирает давление

- Форсунка установлена на „СHEM“
- Установить форсунку на „высокого давление“.
- Форсунка забита/вымыта
- Очистить/заменить форсунку.
- Засорился сетчатый фильтр подачи воды
- Очистить ситечко.
- Забился сетчатый фильтр перед системой предохранения от отсутствия воды.
- Очистить ситечко.
- Подаваемое количество воды слишком низкое
- Проверить объем подачи воды (см. раздел "Технические данные").
- Бак чистящего средства пуст.
- Добавить моющее средство в бак для моющего средства или установить дозирующий клапан на „0“.
- Негерметичен дозирующий клапан моющего средства.
- Проверить дозирующий клапан.
- Разрегулирован предохранительный клапан.
- Настройка предохранительного клапана (сервисная служба).
- Негерметичен предохранительный клапан.
- Замена предохранительного клапана или прокладки (сервисная служба).
- Перепускной клапан неисправен
- Заменить перепускной клапан через службу сервисного обслуживания.
- Воздух в системе
- Удалите воздух из насоса:
- Дозирующий клапан моющего средства установить на „0“.
- Открыть поступление воды.
- Запустить мотор в соответствии с инструкцией по эксплуатации производителя мотора.
- Для удаления воздуха из аппарата отвинтить форсунку и дать ему работать до тех пор, пока вода не начнет выходить без воздушных пузырьков.
- Выключить аппарат и снова привинтить форсунку.

Струя воды неравномерна

- Забилось сопло.
- Прочистить сопло.
- Разрегулирован предохранительный клапан.
- Настройка предохранительного клапана (сервисная служба).

Прибор не всасывает моющее средство

- Форсунка установлена на „высокого давление“
- Установить форсунку на „СHEM“.
- Всасывающий шланг моющего средства с фильтром негерметичен или засорен
- Проверить/прочистить всасывающий шланг моющего средства с фильтром.

Масло в насосе высокого давления потускнело

- Повреждение прокладки.
- Обратитесь в сервисную службу.

Горелка не зажигается

- Снова сработал ограничитель температуры
- Произвести проверку аппарата в сервисной службе.
- Топливный бак пуст
- Наполните.
- Недостаток воды
- Проверьте элемент подключения воды, проверьте подающий трубопровод, очистите систему предохранения от отсутствия воды.
- Топливный насос неисправен
- Заменить топливный насос через службу сервисного обслуживания.
- Топливный фильтр загрязнен
- Замените топливный фильтр.
- Отсутствие искры зажигания
- Если при эксплуатации через смотровое стекло не видна искра зажигания, поручите осмотр прибора сервисной службе.
- Неравномерное распыление горючего в форсунке горелки
- Очистите топливный фильтр.

Не включается система предохранения от отсутствия воды - нет пламени

- Перекрыта подача воды.
- ➔ Откройте подачу воды.
- Подаваемое количество воды слишком низкое
- ➔ Увеличить приток воды.
- Забит сетчатый фильтр в системе предохранения от отсутствия воды.
- ➔ Очистите сетчатый фильтр в системе предохранения от отсутствия воды.
- Клапан в насосе высокого давления негерметичен или забился.
- ➔ Обратитесь в сервисную службу.

Сервисная служба

Если неисправность не удается устранить, прибор необходимо отправить на проверку в сервисную службу.

Гарантия

В каждой стране действуют гарантийные условия, изданные уполномоченной организацией сбыта нашей продукции в данной стране. Возможные неисправности прибора в течение гарантийного срока мы устраняем бесплатно, если причина заключается в дефектах материалов или ошибках при изготовлении.

Принадлежности и запасные детали

- Разрешается использовать только те принадлежности и запасные части, использование которых было одобрено изготовителем. Использование оригинальных принадлежностей и запчастей гарантирует Вам надежную и бесперебойную работу прибора.
- Выбор наиболее часто необходимых запчастей вы найдете в конце инструкции по эксплуатации.
- Дальнейшую информацию о запчастях вы найдете на сайте www.kaercher.com в разделе Service.

Заявление о соответствии ЕС

Настоящим мы заявляем, что нижеуказанный прибор по своей концепции и конструкции, а также в осуществленном и допущенном нами к продаже исполнении отвечает соответствующим основным требованиям по безопасности и здоровью согласно директивам ЕС. При внесении изменений, не согласованных с нами, данное заявление теряет свою силу.

Продукт высоконапорный моющий прибор
Тип: 1.210-xxx

Основные директивы ЕС

2006/42/EC (+2009/127/EC)
2000/14/EC
2004/108/EC

Примененные гармонизированные нормы

EN 55012: 2007 + A1: 2009
EN 60335-1
EN 60335-2-79

Примененный порядок оценки соответствия

2000/14/EC: Приложение V
Уровень мощности звука dB(A)

Измерено: 102
Гарантировано: 104

5.957-554

Нижеподписавшиеся лица действуют по поручению и по доверенности руководства предприятия.

H. Jenner
CEO

S. Reiser
Head of Approbation

уполномоченный по документации:
S. Reiser

Alfred Kaercher GmbH & Co. KG
Alfred-Kaercher-Str. 28 - 40
71364 Winnenden (Germany)
Тел.: +49 7195 14-0
Факс: +49 7195 14-2212
Winnenden, 2016/01/01

Технические данные

		HDS 801 B
Тип защиты	--	IPX5
Мотор		
Бензиновый мотор Honda	--	GX 160, 1-цилиндровый, 4-х тактовый
Номинальная мощность при 3600 об/мин	кВт (л.с.)	4 (5,5)
Рабочее число оборотов	1/мин	3300
Подключение водоснабжения		
Температура подаваемой воды (макс.)	°С	30
Количество подаваемой воды (мин.)	л/ч (л/мин)	750 (12,5)
Давление напора (макс.)	МПа (бар)	0,6 (6)
Длина питающего шланга	м	7,5
Диаметр питающего шланга (мин.)	дюймы	3/4
Макс. высота всасывания из открытой емкости (20 °С)	м	1
Данные о производительности		
Производительность при работе с водой	л/ч (л/мин)	600 (10)
Рабочее давление воды (со стандартной форсункой)	МПа (бар)	14,5 (145)
Макс. рабочее давление (предохранительный клапан)	МПа (бар)	20 (200)
Макс. рабочая температура горячей воды	°С	98
Всасывание моющего средства	л/ч (л/мин)	0-45 (0-0,75)
Мощность горелки	кВт	43
Максимальный расход топлива	кг/ч	3,7
Сила отдачи ручного пистолета-распылителя (макс.)	Н	28
Размер форсунки	--	038
Значение установлено согласно EN 60335-2-79		
Уровень шума		
Уровень шума дБ _а	дБ(А)	87
Опасность K _{РА}	дБ(А)	2
Уровень мощности шума L _{WA} + опасность K _{WA}	дБ(А)	104
Значение вибрации рука-плечо		
Ручной пистолет-распылитель	м/с ²	2,2
Струйная трубка	м/с ²	2,0
Опасность К	м/с ²	1,0
Рабочие вещества		
Емкость топливного бака	л	3,6
Топливо	--	Неэтилированный бензин *
Объем топливного бака	л	21
Топливо (горелка)	--	Мазут ЕL или дизельное топливо
Объем масла - насос	л	0,3
Сорт масла - насос	Машинное масло 15W40	№ заказа 6.288-050.0
* для устройства подходит топливо Е10		
Размеры и массы		
Длина x ширина x высота	мм	1168 x 862 x 767
Типичный рабочий вес	кг	111,3



A készülék első használata előtt olvassa el ezt az eredeti használati utasítást, ez alapján járjon el és tartsa meg a későbbi használatra vagy a következő tulajdonos számára.

- Az első üzembevétel előtt mindenképpen olvassa el az 5.951-949.0 sz. biztonsi utasításokat!
- Szállítási sérülések esetén azonnal tájékoztassa a kereskedőt.
- A csomagolás tartalmát kicsomagolásakor ellenőrizni kell.

Tartalomjegyzék

Környezetvédelem	HU	1
Veszély fokozatok	HU	1
Készülék elemek	HU	1
Szimbólumok a készüléken . .	HU	2
Rendeltetésszerű használat . .	HU	2
Biztonsági tanácsok	HU	3
Biztonsági berendezések	HU	4
Üzembevétel	HU	4
Használat	HU	5
Tárolás	HU	7
Szállítás	HU	7
Ápolás és karbantartás	HU	7
Segítség üzemzavar esetén . .	HU	9
Garancia	HU	10
Tartozékok és alkatrészek	HU	10
EK konformitási nyilatkozat . . .	HU	11
Műszaki adatok	HU	12

Környezetvédelem



A csomagolási anyagok újrahasznosíthatók. Kérjük, ne dobja a csomagolást a házi szemétbe, hanem vigye el egy újrahasznosító helyre.



A használt készülékek értékes újrahasznosítható anyagokat tartalmaznak, amelyeket újrahasznosító helyen kell elhelyezni. Az elemeknek, olajnak és hasonló anyagoknak nem szabad a környezetbe kerülni. Ezért kérjük, a használt készülékeket megfelelő gyűjtőrendszeren keresztül távolítsa el.

Kérjük, a motorolajat, fűtőolajat és benzint ne hagyja a környezetbe jutni. Kérjük, óvja a padlózatot és a fáradt olajat környezetkímélő módon távolítsa el.

Megjegyzések a tartalmazott anyagokkal kapcsolatban (REACH)

Aktuális információkat a tartalmazott anyagokkal kapcsolatosan a következő címen talál:

www.kaercher.com/REACH

Veszély fokozatok

⚠ VESZÉLY

Közvetlenül fenyegető veszélyre való figyelmeztetés, amely súlyos testi sérüléshez vagy halálhoz vezet.

⚠ FIGYELMEZTETÉS

Lehetséges veszélyes helyzetre való figyelmeztetés, amely súlyos testi sérüléshez vagy halálhoz vezethet.

⚠ VIGYÁZAT

Figyelmeztetés esetlegesen veszélyes helyzetre, amely könnyű sérüléshez vezet.

FIGYELEM

Lehetséges veszélyes helyzetre való figyelmeztetés, amely anyagi kárhoz vezethet.

Készülék elemek

lásd a borító oldalon

- 1 Magasnyomású szórófej
- 2 Sugárcső
- 3 Kézi szórópisztoly biztosítópeccel
- 4 Markolat
- 5 Szórófej tartó
- 6 Üzemóra számláló *
- 7 Vezető görgő rögzítőfékkel
- 8 Típus tábla
- 9 Átfolyós vízmelegítő
- 10 Tüzelőanyag szivattyú
- 11 Égőfej ventilátor
- 12 Kézi indítási berendezés
- 13 Üzemanyag tartály
- 14 Tisztítószer adagoló szelep
- 15 Elektromos szekrény burkolata
- 16 Tüzelőanyag tartály
- 17 Vízhány biztosíték
- 18 Biztonsági szelep

- 19 Nyomáskapcsoló
- 20 Hőfokszabályzó
- 21 Tisztítószer tartály *
- 22 olajtartály a szivattyún
- 23 Magasnyomású szivattyú
- 24 Biztosíték
- 25 Hőmérséklet-szabályzó
- 26 Vízcsatlakozás szűrővel
- 27 Magasnyomású tömlő
- 28 Magasnyomású csatlakozás
- 29 Támasz a darus rakodáshoz *

* Kiegészítő felszerelések

Szimbólumok a készüléken



A magasnyomású vízszugár nem rendeltetésszerű használat esetén veszélyes lehet. A vízszugarat soha ne irányítsa személyek, állatok, aktív elektromos szerelvények vagy maga a készülék felé.

Az érvényes előírások alapján a készüléket soha nem szabad rendszer-elválasztó nélkül az ivóvíz-hálózatban üzemeltetni. Biztosítsa, hogy a házi vízmű csatlakozása, amelyről a magasnyomású tisztítót üzemeltetik, EN 12729 szerinti BA típusú rendszer-elválasztóval rendelkezzen.

A víz, amely a rendszer-elválasztón átfolyt már nem minősül tovább ivóvíznek.

⚠ VIGYÁZAT

A rendszer-elválasztót mindig a vízellátáshoz kell csatlakoztatni és soha nem közvetlenül a készülékhez.



Mérgezésveszély! A kipufogógázt ne lélegezze be.



Égési sérülésveszély forró felületek által!

Rendeltetésszerű használat

Megjegyzés: Csak Németországra vonatkozik: A készülék csak mobil (nem állandó) üzemre alkalmas.

A készüléket különösen ott használja, ahol nem áll rendelkezésre elektromos csatlakozás és forró vízzel kell dolgozni.

Következők tisztítására szolgál: Gépek, járművek, építmények, szerszámok, homlokzatok, teraszok, kerti szerszámok, stb.

- Homlokzatok, teraszok, kerti szerszámok stb. tisztításához csak a magasnyomású sugarat használja tisztítószer nélkül.
- Makacs szennyeződés esetén különleges tartozékként ajánljuk a szennymarót.

⚠ VESZÉLY

Sérülésveszély! Benzinkutaknál vagy más veszélyes területeken való használat esetén vegye figyelembe a megfelelő biztonsági előírásokat.

Kérem, ásványolajat tartalmazó szennyvizet ne engedjen a földre, vizekbe vagy a csatornába. Motormosást vagy alapzatmosást ezért kérjük, hogy csak erre alkalmas, olajválasztóval ellátott, helyen végezzen.

A vízminőség követelményei:

FIGYELEM

Magasnyomású anyagként csak tiszta vizet szabad használni. Szennyeződések idő előtti kopáshoz vagy lerakódáshoz vezetnek a készülékben.

Ha újrahaznosított vizet használnak, akkor a következő határértékeket nem szabad átlépni.

pH-érték	6,5...9,5
elektromos vezetőképesség *	a friss víz vezetőképessége +1200 µS/cm
ülepíthető anyagok **	< 0,5 mg/l
leszűrhető anyagok ***	< 50 mg/l
Szénhidrogének	< 20 mg/l
Klorid	< 300 mg/l

Szulfát	< 240 mg/l
kalcium	< 200 mg/l
Összkeménység	< 28 °dH < 50 °TH < 500 ppm (mg CaCO ₃ /l)
Vas	< 0,5 mg/l
Mangán	< 0,05 mg/l
Réz	< 2 mg/l
Aktív klór	< 0,3 mg/l
kellemetlen szagoktól mentes	
* Maximum összesen 2000 µS/cm	
** próbatérfogat 1 l, ülepítési idő 30 perc	
*** abrazív anyagok nélkül	

Biztonsági tanácsok

⚠ VESZÉLY

- Ne üzemeltesse a magasnyomású tisztítóberendezést, ha üzemanyag ömlött ki, hanem vigye el a berendezést egy másik helyre és kerüljön mindenféle szikraképződést.
- Üzemanyagot ne tároljon, öntsön ki vagy használjon nyílt láng, vagy olyan készülékek mellett, mint a fűtőkazán, vízmelegítő stb., amelyek gyújtólánggal rendelkeznek vagy szikrát termelnek.
- Gyúlékony tárgyakat vagy anyagokat tartson távol a hangtompítótól (legalább 2 m).
- A motort ne üzemeltesse hangtompító nélkül, és ezt rendszeresen ellenőrizze, tisztítsa és szükség esetén újítsa fel.
- A motort ne használja erdős, bokros, vagy füves területen, anélkül, hogy a kipufogó ne lenne ellátva szikrafogóval.
- A beállítási munkákon kívül ne járassa a motort a szívócsatlakozók felett le szerelt légszűrővel vagy burkolat nélkül.
- Ne végezzen állításokat a szabályozó rugókon, a szabályozó rudakon vagy más alkatrészekben, amelyek a motor fordulatszámának növekedését eredményezhetik.
- Égési sérülésveszély! Ne érjen hozzá a forró hangtompítókhoz, hengerekhez vagy hűtőbordákhoz.

- Kezét és lábát soha ne vigye mozgatott vagy forgó alkatrészek közelébe.
- Mérgezésveszély! A készüléket nem szabad zárt helyiségekben üzemeltetni.

Általános biztonsági előírások

- Vegye figyelembe az adott nemzeti törvényhozó folyadék sugárszóró berendezésekre vonatkozó előírásait.
- Vegye figyelembe az adott nemzeti törvényhozó balesetmegelőzésre vonatkozó előírásait. A folyadék sugárszóró berendezéseket rendszeresen ellenőrizni kell, és az ellenőrzés eredményét írásban rögzíteni kell.
- A készülék melegítő berendezése tüzelőberendezés. A tüzelőberendezéseket rendszeresen ellenőrizni kell az adott nemzeti törvényhozó előírásai alapján.

Magasnyomású tömlő

⚠ VESZÉLY

Sérülésveszély!

- Csak eredeti magasnyomású tömlőt használjon.
- A magasnyomású tömlőnek és a szóró berendezésnek meg kell felelni a műszaki adatoknál megadott maximális üzemi túlnyomásnak.
- Kerülje a vegyszerekkel való érintkezést.
- A magasnyomású tömlőt mindennap ellenőrizze.
A megtört tömlőket ne használja tovább.
- Ha a külső huzalréteg látható, ne használja tovább a magasnyomású tömlőt.
- A sérült menetes magasnyomású tömlőt ne használja tovább.
- Úgy fektesse le a magasnyomású tömlőt, hogy azon ne lehessen áthajtani.
- Olyan tömlőt, amelyen áthajtottak, megtörték, neki ütköztek ne használjon tovább, akkor sem, ha nem látszik rajta sérülés.
- A magasnyomású tömlőt úgy tárolja, hogy ne lépjen fel mechanikai terhelés.

Biztonsági berendezések

A biztonsági berendezések a felhasználó védelmét szolgálják és nem szabad őket hatályon kívül helyezni vagy működésükben megkerülni.

Vízhiány biztosíték

A vízhiány biztosíték megakadályozza az égőfej túlmelegedését vízhiány esetén. Az égőfej csak elegendő vízellátás mellett üzemel.

Túlfolyó szelep

- Ha a kézi szórópisztoly le van zárva, kinyílik a túlfolyószelep és a magasnyomású szivattyú visszavezeti a vizet a szivattyú szívóoldalához. Ez megakadályozza az engedélyezett munkanymás túllépését.
- A túlfolyószelep gyárilag van beállítva és leplombálva. Beállítást csak a szerviz végezhet.

Biztonsági szelep

- A biztonsági szelep kinyílik, ha a túlfolyószelep meghibásodik.
- A biztonsági szelep gyárilag van beállítva és leplombálva. Beállítást csak a szerviz végezhet.

Hőfokszabályzó a szivattyún

A hőfokszabályzó kinyit a maximális megengedett vízhőmérséklet átlépése esetén és a forró vizet a szabadba vezeti.

Nyomás kapcsoló

A nyomáskapcsoló kikapcsolja az égőfejet a minimális munkanyomás alatt és túllépésnél ismét bekapcsolja.

Üzembevétel

⚠ FIGYELMEZTETÉS

Sérülésveszély! A készüléknek, vezetéknek, magasnyomású tömlőknek és csatlakozásoknak kifogástalan állapotban kell lenni. Ha a készülék állapota nem kifogástalan, akkor nem szabad használni.

Ellenőrizze a magasnyomású szivattyú olajsintjét

FIGYELEM

Tejes olajnál azonnal értesítse a Kärcher szervizt.

- Az első használat előtt a vízszivattyú olaj tartály fedelének tetejét le kell vágni.
- Ellenőrizze az olajsintet az olajtartályban.

Ne üzemeltesse a készüléket, ha az olajsint a „MIN“ alá süllyedt.

- Szükség esetén töltsön utána olajat (lásd Műszaki adatok).

Motor

Kérem, vegye figyelembe a „Biztonsági utasítások“ részt!

- Üzembevétel előtt olvassa el a motor gyártójának üzemeltetési útmutatóját és fordítson különös figyelmet a biztonsági tanácsokra.

- Ellenőrizze a motor olajsintjét.

Ne üzemeltesse a készüléket, ha az olajsint a „MIN“ alá süllyedt.

- Szükség esetén töltsön utána olajat.
 - Töltsön fel az üzemanyagtankot ólommentes benzinnel.
- Ne használjon kétütemű keveréket.

Tüzelőanyag feltöltése

⚠ VESZÉLY

Robbanásveszély! Csak dízel üzemanyagot vagy könnyű fűtőolajat töltsön bele. Nem megfelelő tüzelőanyagot, pl. benzint, nem szabad használni.

FIGYELEM

Rongálódásveszély a tüzelőanyag szivattyú szárazmenete miatt. Az üzemanyagtartályt hidegvizes üzemmód esetén is fel kell tölteni.

- Töltsön fel a tüzelőanyag tartályt.
- Zárja le a tanksapkát.
- Törölje le a túlfolyt tüzelőanyagot.

Kézi szórópisztoly felszerelése

- A szórófejet szerelje a sugárcsőre (jelzések az állítógyűrűn fent).
- Kösse össze a kézi szórópisztolyt a sugárcsővel.
- A magasnyomású tömlőt a berendezés magasnyomású csatlakozására szerelje fel.

Tartalék magasnyomású tömlő felszerelése

A - C ábra

- A kézi szórópisztoly biztosítókapcsát egy csavarhúzóval kiemelni (A ábra).
- A kézi szórópisztolyt fejre állítani és a magasnyomású tömlő végét ütközésig benyomni. Figyeljen arra, hogy a szabadon álló alátét a tömlő végén egészen alul legyen (B ábra).
- Biztosítókapcsot ismét a kézi szórópisztolyba nyomni. Helyes szerelésnél a tömlőt legfeljebb 1 mm-re lehet kihúzni. Különben az alátét rosszul van felszerelve (C ábra).

Víz csatlakozás

- A csatlakozási értékeket lásd a Műszaki adatoknál.
- Az összekötő tömlőt (legalább 7,5 m, legalább 3/4" átmérő) a készülék víz-csatlakozásába és a vízvezetékbe (például vízcsap) kösse be.
- Nyissa ki a víztáplálót.

Megjegyzés: Az összekötő tömlő nem része a szállítási tételnek.

Szívjon föl vizet a tartályból

- Ez a magasnyomású tisztítóberendezés a megfelelő tartozékokkal felületi víz felszívására alkalmas pl. esővízes hordókból vagy kis tavakból.
- Felszívási magasság max. 1 m.

⚠ VESZÉLY

Soha ne szívjon fel vizet ivóvíz tartályból. Semmi esetre sem szabad a készülékkel oldószertartalmú folyadékot, pl. lakkhígítót, benzint, olajt vagy szűretlen vizet felszívni. A készülékben található tömitések nem oldószerezillók. Az oldószerek permepezésekor képződő köd rendkívül gyúlékony, robbanásveszélyes és mérgező.

- Kösse be a szívócsövet (átmérő legalább 3/4") a szűrővel (tartozék) a vízvezetékbe.
- Állítsa „0”-ra a tisztítószer-adagoló szelepet.

Használat

⚠ VESZÉLY

Robbanásveszély!

Gyúlékony folyadékot nem szabad permepezni vele.

⚠ VESZÉLY

- *Állítsa a készüléket szilárd alapra.*
- *A magasnyomású tisztítóberendezést gyermekek nem üzemeltethetik. (Balesetveszélyes a készülék nem rendeltetésszerű használata miatt).*
- *A magasnyomású sugár a készülék használatánál magas zajszintet okoz. Halláskárosodás veszélye. A készülékkel való munka közben feltétlenül viseljen megfelelő fülvédőt.*
- *A magasnyomású szórófejből kilépő vízszugár a pisztoly visszalökődését idézi elő. A hajlított sugárcső további forgatónyomatékokat okozhat. Ezért tartsa erősen kézben a sugárcsövet és a pisztolyt.*
- *A vízszugarat soha ne irányítsa személyek, állatok, maga a készülék vagy elektromos alkatrészek felé.*
- *Jármű abroncsokat/abroncs szelepeket csak legalább 30 cm-es szórási távolságból szabad tisztítani. Különben a jármű abroncs/abroncs szelep megsérülhet a magasnyomású sugár által. A sérülés első jele az abroncs elszíneződése. A megsérült jármű abroncsok veszélyforrások.*



- Azbeszt tartalmú és más olyan anyagokat, amelyek egészségkárosító anyagokat tartalmaznak nem szabad leszojni.
- Az üzemeltető a fröccsenővízzel szembeni védelem érdekében viseljen megfelelő védőruhát.
- Figyeljen minden csatlakozási tömlő biztos összecsavására.
- A kézi szórópisztoly karját az üzem alatt nem szabad beszorítani.

Tisztítás

- ➔ Nyomás/hőmérséklet és tisztítószer koncentráció beállítása a tisztítandó felületnek megfelelően.

Hármas szórófej

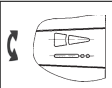
- ➔ Zárja le a kézi szórópisztolyt.
- ➔ Fordítsa el a szórófej házát, amíg a kívánt szimbólum megegyezik a jelöléssel:

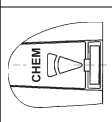
	Magasnyomású lapos sugár (25°) nagy kiterjedésű szennyeződéseknél
	Magasnyomású kerek sugár (0°) különösen makacs szennyeződéseknél
	Alacsony nyomású lapos sugár (CHEM) tisztítószeres üzemnél vagy alacsony nyomás melletti tisztításnál

A kerek vagy lapos sugarat érintés nélküli átkapcsolással válassza ki:

- ➔ Zárja el a kézi szórópisztolyt.
- ➔ A kb.45°-ban lefelé irányított sugárcsövet fordítsa balra vagy jobbra.

Megjegyzés: A nagynyomású sugarat előbb nagy távolságból kell a tisztítandó tárgyra irányítani, elkerülendő az esetleges túl nagy nyomás okozta károkat.

A készülék bekapcsolása

- ➔ Nyissa ki a víztáplálót.
- ➔ Állítsa a hőmérsékletszabályozót hideg-/forró vizes üzemre.
- ➔ Indítsa el a motort megnyitott kézi szórópisztollyal a gyártó kezelési útmutatójának megfelelően.

Megjegyzés:

Az indítási folyamat megkönnyítése érdekében a szórócső vagy a szórófej eltávolítható.

- ➔ Hozza működésbe a kézi szórópisztoly karját.

Használat hideg vízzel

- ➔ A hőmérsékletszabályozót az „Égőfej ki” állásra állítani.

Használat forró vízzel

⚠ VESZÉLY

Forrázásveszély!

- ➔ A hőmérsékletszabályozót állítsa a kívánt munkahőmérsékletre. Az égőfej bekapcsolódik.

Használat tisztítószerrel

FIGYELEM

A nem megfelelő tisztítószer a készülék és a tisztítandó tárgy sérüléseit okozhatja.

- A környezet védelme érdekében takarékosan bánjon a tisztítószerekkel.
- Vegye figyelembe az adagolási javaslatokat és tanácsokat, amelyek a tisztítószerek mellett találhatóak.
- Csak olyan tisztítószereket szabad használni, amelyeket a készülék gyártója jóváhagy.
- A Kärcher tisztítószerek zavartalan munkát biztosítanak. Kérjen tanácsot vagy rendelje meg katalógusunkat vagy tisztítószer információs lapjainkat.
- ➔ A tisztítószer szívócsövet lógassa be egy tisztítószert tartalmazó tartályba.
- ➔ Állítsa a szórófejet „CHEM“-re.
- ➔ Állítsa be a tisztítószer adagoló szelepet a kívánt töménységre.

Javasolt tisztítási módszer

- Szenny oldása:
Takarékosan permetezze fel a tisztítószert és 1...5 percig hagyja hatni, de ne hagyja megszáradni.
- Szenny eltávolítása:
A feloldott szennyeződést magasnyomású sugárral mossa le.

Tisztítószeres használat után

- Állítsa „0“-ra a tisztítószer-adagoló szelepet.
- Öblítse le a készüléket nyitott kézi szórópisztollyal legalább 1 percig.

A használat megszakítása

- Engedje el a kézi szórópisztoly karját.

Megjegyzés: Ha elengedi a kézi szórópisztoly karját, akkor a motor üresjárat fordulatszámmal jár tovább. Ezáltal a víz a szivattyúban tovább kering és felmelegszik. Ha a hengerfej a szivattyún elérte a maximális hőmérsékletet (80 °C), akkor a hőfokszabályzó a szivattyún kinyit, és a szivattyú a forró vizet a szabadba vezeti.

A vízvezetékrendszerből vett nyomóvízzel gyorsítani lehet a lehülést:

- A kézi szórópisztoly karját kb. 2–3 percig húzza, hogy az átfolyó víz lehűtse a hengerfejet.

Tisztítószeres használat után

- Állítsa „0“-ra a tisztítószer-adagoló szelepet.
- Öblítse le a készüléket nyitott kézi szórópisztollyal legalább 1 percig.

A készülék kikapcsolása

⚠ **VESZÉLY**

Forrázásveszély forró víz által! Forró vízzel történő üzem után a készüléket lehűlés céljából legalább két percig hideg vízzel, nyitott kézi szórópisztollyal kell üzemeltetni.

Só tartalmú vízzel (tengervíz) történő használat után 2–3 percen át öblítse le vezetékes vízzel, nyitott kézi szórópisztollyal.

FIGYELEM

Soha ne állítsa le a motort teljes terhelés mellett nyitott kézi szórópisztolynál.

- A hőmérsékletszabályozót az „Égőfej ki“ állásra állítani.
- A készüléket legalább 30 másodpercig öblítse át.
- Engedje el a kézi szórópisztoly karját. A motor üresjárat fordulatszámra szabályoz.

- Állítsa „OFF“-ra a kulcsos kapcsolót a motoron.
- Üzemanyagcsapot elzárni.
- Zárja el a víztápláló-vezetékét.
- Húzza meg a kézi szórópisztolyt, amíg a készülék nyomástól mentes lesz.
- Biztosítsa a kézi szórópisztolyt a biztonsági pecekkel véletlenszerű kinyitás ellen.
- Csavarja le a víztápláló-vezeték tömlőt a készülékről.

Fagyás elleni védelem

FIGYELEM

Sérülésveszély! A készülékben befagyó víz tönkretelheti a készülék alkatrészeit.

- A készüléket télen fűtött helyiségben tárolja vagy ürítse ki. Hosszabb munkaszüneteknél ajánlott fagyállószerrel a készüléken átpumpálni.

Tárolás

⚠ **VIGYÁZAT**

Sérülés- és rongálódásveszély! Tárolás esetén vegye figyelembe a készülék súlyát.

Szállítás

⚠ **VIGYÁZAT**

Sérülés- és rongálódásveszély! Szállítás esetén vegye figyelembe a készülék súlyát.

- Oldja ki a rögzítőféket.
- Tolja a készüléket.
- Járművel történő szállítás esetén a készüléket az adott irányelveknek megfelelően kell csúszás és borulás ellen biztosítani.

Ápolás és karbantartás

Kereskedőjével rendszeres biztonsági ellenőrzést tud megbeszélni vagy karbantartási szerződést köthet. Kérje tanácsunkat.

⚠ **VESZÉLY**

Sérülésveszély véletlenül beinduló készülék által. A készüléken történő munka előtt zárja el az üzemanyag-ellátást.

Égési sérülésveszély! Ne érjen hozzá a forró hangtompítókhoz, hengerekhez vagy hűtőbordákhoz.

Karbantartási időközök

Hetente

- Tisztítsa ki a vízcsatlakozás szűrőjét.
- Ellenőrizze a magasnyomású szivattyú olajsintjét.

FIGYELEM

Tejes olajnál azonnal értesítse a Kärcher szervizt.

Félévente

- Átfolyós vízmelegítő: Az égőfej betétet leszerelni, az égőfejet és a gyújtóelektrodákat megtisztítani, az elektrodák távolságát ellenőrizni, adott esetben utánállítani vagy a gyújtóelektrodákat kicserélni.

Félévente vagy szükség szerint

- A tüzelőanyag tartályt kiüríteni és kitisztítani.
- A szűrőt a tüzelőanyag szivattyú és a tüzelőanyag fűvóka előtt megtisztítani.
- A fűtőspirált kén- és korommentesíteni.
- Cserélje ki az olajat a magasnyomású szivattyúban.

500 üzemóránként, legalább évente

- A készülék karbantartását a szerviz szolgálattal végeztesse el.

Karbantartási munkák

A vízcsatlakozás szűrőjének tisztítása

- Vegye ki a szűrőt.
- A szűrőt vízben tisztítsa ki és helyezze vissza.

Magasnyomású szivattyú

Olajcsere:

- Készítsen elő egy kb. 1 liter olajhoz való felfogóedényt.
- Nyissa ki az olaj leengedési csavart.
- Engedje le az olajat a felfogóedénybe.

A használt olajat környezet kímélő módon távolítsa el vagy adja le egy jóváhagyott gyűjtőhelyen.

- Csavarja vissza az olaj leengedési csavart.
- Az új olajat lassan töltsé az olajtartályba a „MAX” jelig.

Megjegyzés: A légbuborékoknak el kell tudni illanni.

A olaj fajtáját és a töltési mennyiséget lásd a Műszaki adatoknál.

Motor

A motor karbantartási munkáit a gyártó kezelési útmutatójának megfelelően kell elvégezni.

Készülék vízkötelenítése

A csővezetékben lévő lerakódások emelik az áramlási ellenállást, úgy hogy a túl nagy lesz a nyomás a motorra.

△ **VESZÉLY**

Robbanásveszély éghető gázok által! Vízkötelenítésnél tilos a dohányzás. Gondoskodjon a jó szellőzésről.

△ **VESZÉLY**

Marásveszély savak által! Viseljen védőszemüveget és védőkesztyűt.

■ Megvalósítás:

Az eltávolításhoz a törvényes előírásoknak megfelelően csak ellenőrzési emblémával ellátott ellenőrzött kazánkö oldószert szabad használni.

- RM 100 (megrend. szám 6.287-008) oldja a kazánkövet, az egyszerű vízkö kapcsolatokat és a mosószer maradékokat.
- RM 101 (megrend. szám 6.287-013) oldja a lerakódásokat, amelyeket az RM 100-al nem sikerül leoldani.
- Töltsön meg egy 20-literes tartályt 15 l vízzel.
- Adjon hozzá egy liter kazánkö oldószert.
- A víztömlőt kösse közvetlenül a szivattyúfejhez és a szabad végét lógassa bele a tartályba.
- Tegye a bekötött sugárcsövet szórófej nélkül a tartályba.
- Indítsa el a motort a gyártó kezelési útmutatójának megfelelően.
- Nyissa ki a kézi szórópisztolyt és a vízkötelenítés alatt ne zárja be ismét.
- A hőmérsékletszabályozót állítsa 40 °C-os munkahőmérsékletre.
- Hagyja menni a készüléket, amíg eléri a munkahőmérsékletet.

- Kapcsolja ki a készüléket és hagyja állni 20 percig. A kézi szórópisztolyt nyitva kell maradni.
- A készüléket végezetül szivattyúzza üresre.

Megjegyzés: A korrózióvédelem és a savmaradékok semlegesítése érdekében ajánljuk, hogy utána alkáli oldatot (pl. RM 81) pumpáljon át a tisztítószer tartályon keresztül a készüléken.

Segítség üzemzavar esetén

⚠ VESZÉLY

Sérülésveszély véletlenül beinduló készülék által. A készüléken történő munka előtt zárja el az üzemanyag-ellátást.

Égési sérülésveszély! Ne érjen hozzá a forró hangtompítókhoz, hengerekhez vagy hűtőbordákhoz.

Kontroll lámpa tüzelőanyag világít

- Üres a tüzelőanyag tartály
- Töltse fel.

A motor nem megy

Vegye figyelembe a motor gyártójának kezelési útmutatóját!

- Üzemanyagtartály üres.
- Töltse fel.
- A gyújtógyertya szennyezett. A gyújtógyertya meghibásodott.
- Tisztítsa vagy cserélje ki a gyújtógyertyát.
- Nincs motorolaj.
- Ellenőrizze a motor olajsintjét. Töltsön utána olajat.

A készülék nem termel nyomást

- A szórófej „CHEM“-re van állítva.
- Állítsa a szórófejet „Magasnyomás“-ra.
- A szórófej el van záródva/elkopott
- A szórófejet tisztítsa/cserélje ki
- A vízcsatlakozás szűrője piszkos
- Tisztítsa ki a szűrőt.
- A szűrő a vízhiány biztosíték előtt elszennyeződött.
- Tisztítsa ki a szűrőt.
- A víz hozzáfolyó mennyiség kevés

- Ellenőrizze a víz hozzáfolyó mennyiségét (lásd Műszaki adatok).
 - Üres a tisztítószer tartály.
 - Töltse fel a tisztítószer tartályt vagy állítsa „0“-ra az adagoló szelepet.
 - A tisztítószer adagolószelepe szivárog.
 - Ellenőrizze az adagolószelepet.
 - A biztonsági szelep el van állítva.
 - A biztonsági szelepet beállítani (szerviz szolgálat).
 - A biztonsági szelep szivárog.
 - Cserélje ki a biztonsági szelepet ill. a tömítést (szerviz szolgálat).
 - Túlfolyószelep hibás
 - Cserélje ki a túlfolyószelepet (szerviz szolgálat).
 - Levegő a rendszerben
- Szivattyú légtelenítése:
- Állítsa „0“-ra a tisztítószer-adagoló szelepet.
 - Nyissa ki a víztáplálót.
 - Indítsa el a motort a gyártó kezelési útmutatójának megfelelően.
 - A készülék légtelenítéséhez csavarja le a szórófejet és addig hagyja menni a készüléket, amíg a víz buborékmentesen jön ki.
 - Kapcsolja ki a készüléket és csavarja vissza a szórófejet.

Vízszugár nem egyenletes

- A szórófej el van záródva.
- Tisztítsa ki a szórófejet.
- A biztonsági szelep el van állítva.
- A biztonsági szelepet beállítani (szerviz szolgálat).

A készülék nem szív fel tisztítószer

- A szórófej „Magasnyomás“-ra van állítva
- Állítsa a szórófejet „CHEM“-re.
- A szűrős tisztítószer-szívócső szivárog vagy el van záródva
- Ellenőrizze/tisztítsa ki a szűrős tisztítószer-szívócsövet.

Az olaj a magasnyomású szivattyúban tejes

- Tömítés hibás.
- Értesítse az Ügyfélszolgálatot.

Az égőfej nem gyújt

- A hőmérsékletkorlátozó ismét kioldott
- Ellenőriztesse a készüléket a szerviz szolgálattal.
- Üres a tüzelőanyag tartály
- Töltse fel.
- Vízhíány
- Ellenőrizze a vízcsatlakozást, vezetékeket, tisztítsa ki a vízhíány biztosítékot.
- A tüzelőanyag szivattyú hibás
- Cserélje ki a tüzelőanyag szivattyút (szerviz szolgálat).
- Piszkos a tüzelőanyag szűrő
- Cserélje ki a tüzelőanyag szűrőt.
- Nincs gyújtószikra
- Ha az üzem alatt a nézőüvegen keresztül nem látható gyújtószikra, akkor a készüléket ellenőriztesse a szervizzel.
- Egyenetlen tüzelőanyag porlasztás a égőfej fúvókánál
- Tisztítsa meg az üzemanyagszűrőt.

A vízhíány biztosíték nem kapcsol be - nincs láng

- A vízellátás el van zárva.
- Nyissa ki a vízvezetékét.
- A víz hozzáfolyó mennyiség kevés
- Növelje a vízellátás mennyiségét.
- A vízhíány biztosíték szűrője eldugult
- Tisztítsa ki a vízhíány biztosíték szűrőjét.
- A magasnyomású szivattyú szelepei szivárognak vagy szennyezettek.
- Értesítse az Ügyfélszolgálatot.

Szerviz

Ha a hibát nem lehet elhárítani, akkor a készüléket a szervizzel kell ellenőriztetni.

Garancia

Minden országban az illetékes forgalmazónk által kiadott garancia feltételek érvényesek. Az esetleges üzemzavarokat a készüléken a garancia lejártáig költségmentesen elhárítjuk, amennyiben anyag- vagy gyártási hiba az oka.

Tartozékok és alkatrészek

- Csak olyan tartozékokat és alkatrészeket szabad használni, amelyeket a gyártó jóváhagyott. Az eredeti tartozékok és az eredeti alkatrészek biztosítják azt, hogy a készüléket biztonságosan és zavartalanul lehessen üzemeltetni.
- Az üzemeltetési útmutató végén talál egy válogatást a legtöbbször szükséges alkatrészekről.
- További információkat az alkatrészekről a www.kaercher.com címen talál a 'Service' oldalakon.

EK konformitási nyilatkozat

Ezennel tanúsítjuk, hogy az alábbiakban megnevezett gép tervezése és építési módja alapján az általunk forgalomba hozott kivitelben megfelel az EK irányelvek vonatkozó, alapvető biztonsági és egészségügyi követelményeinek. A gép jóváhagyásunk nélkül történő módosítása esetén ez a nyilatkozat elveszti érvényességét. A készülék megfelel az EU-ban és Magyarországon (HU) harmonizált szabványoknak.

Termék: Nagynyomású tisztító

Típus: 1.210-xxx

Vonatkozó európai közösségi irányelvek:

2006/42/EK (+2009/127/EK)

2000/14/EK

2004/108/EK

Alkalmazott harmonizált szabványok:

EN 55012: 2007 + A1: 2009

EN 60335-1

EN 60335-2-79

Követett megfelelés megállapítási eljárás:

2000/14/EK: V. függelék

Hangteljesítményszint dB(A)

Mért: 102

Garantált: 104

5.957-554

Alulírottak az ügyvezetés megbízásából és felhatalmazásával lépnek fel.

H. Jenner
CEO

S. Reiser
Head of Approbation

A dokumentációért felelős személy:

S. Reiser

Alfred Kärcher GmbH & Co. KG
Alfred-Kärcher-Str. 28 - 40
71364 Winnenden (Germany)
Tel.: +49 7195 14-0
Fax: +49 7195 14-2212

Winnenden, 2016/01/01

Műszaki adatok

		HDS 801 B
Védelmi fokozat	--	IPX5
Motor		
Honda benzinmotor	--	GX 160 1 henger 4 ütem
Névleges teljesítmény 3600 1/min esetén	kW (PS)	4 (5,5)
Üzemi fordulatszám	1/min	3300
Vízcsatlakozás		
Hozzáfolyási hőmérséklet (max.)	°C	30
Hozzáfolyási mennyiség (min.)	l/h (l/min)	750 (12,5)
Hozzáfolyási nyomás (max.)	MPa (bar)	0,6 (6)
Összekötő tömlő hossza	m	7,5
Összekötő tömlő átmérője (min.)	coll	3/4
Max. szívásmagasság nyitott tartályból (20 °C)	m	1
Teljesítményre vonatkozó adatok		
Szállított vízmennyiség	l/h (l/min)	600 (10)
Víz munkanyomása (standard szórófejjel)	MPa (bar)	14,5 (145)
Max. üzemi túlnyomás (biztonsági szelep)	MPa (bar)	20 (200)
Max. munkahőmérséklet forró víz	°C	98
Tisztítószer felszívás	l/h (l/min)	0-45 (0-0,75)
Égőfej teljesítmény	kW	43
Maximális fűtőolaj felhasználás	kg/h	3,7
A kézi szórópisztoly visszalökőereje (max.)	N	28
Szórófej nagyság	--	038
Az EN 60335-2-79 szerint megállapított értékek		
Zaj kibocsátás		
Hangnyomás szint L_{pA}	dB(A)	87
Bizonytalanság K_{pA}	dB(A)	2
Hangnyomás szint L_{WA} + bizonytalanság K_{WA}	dB(A)	104
Kéz-kar vibrációs kibocsátási érték		
Kézi szórópisztoly	m/s ²	2,2
Sugárcső	m/s ²	2,0
Bizonytalanság K	m/s ²	1,0
Üzemanyagok		
Tartalom üzemanyagtartály	l	3,6
Üzemanyag	--	Benzin, ólommentes *
Üzemanyagtartály térfogata	l	21
Tüzelőanyag (égőfej)	--	Fűtőolaj EL vagy dízel
Olaj mennyiség - szivattyú	l	0,3
Olaj fajta - szivattyú	Motorolaj 15W40	Megrendelési szám 6.288-050.0
* A készülék alkalmas az E10-es üzemanyaghoz		
Méreték és súly		
hosszúság x szélesség x magasság	mm	1168 x 862 x 767
Tipikus üzemi súly	kg	111,3



Před prvním použitím svého zařízení si přečtěte tento původní návod k používání, řiďte se jím a uložte jej pro pozdější použití nebo pro dalšího majitele.

- Před prvním uvedením do provozu bezpodmínečně čtěte bezpečnostní pokyny č. 5.951-949.0!
- Při přepravních škodách ihned informujte obchodníka.
- Obsah balení zkontrolujte při vybalení.

Obsah

Ochrana životního prostředí . . .	CS	1
Stupně nebezpečí	CS	1
Prvky přístroje	CS	1
Symboly na zařízení	CS	2
Používání v souladu s určením	CS	2
Bezpečnostní pokyny	CS	3
Bezpečnostní zařízení	CS	3
Uvedení do provozu	CS	4
Obsluha	CS	5
Ukládání	CS	7
Přeprava	CS	7
Ošetrování a údržba	CS	7
Pomoc při poruchách	CS	8
Záruka	CS	10
Příslušenství a náhradní díly . .	CS	10
Prohlášení o shodě pro ES . . .	CS	10
Technické údaje	CS	11

Ochrana životního prostředí

	Obalové materiály jsou recyklovatelné. Obal nezahazujte do domovního odpadu, ale odevzdejte jej k opětovnému využití.
	Přístroj je vyroben z hodnotných recyklovatelných materiálů, které je třeba znovu využít. Baterie, olej a podobné látky se nesmějí dostat do okolního prostředí. Použitá zařízení proto odevzdejte na příslušných sběrných místech

Motorový olej, topný olej, nafta a benzín se nesmějí dostat do okolního prostředí. Chraňte půdu a zajistěte likvidaci použitého oleje způsobem šetrným k životnímu prostředí.

Informace o obsažených látkách (REACH)

Aktuální informace o obsažených látkách naleznete na adrese:

www.kaercher.com/REACH

Stupně nebezpečí

⚠ NEBEZPEČÍ

Upozornění na bezprostředně hrozící nebezpečí, které vede k těžkým fyzickým zraněním nebo k usmrcení.

⚠ VAROVÁNÍ

Upozornění na potenciálně nebezpečnou situaci, která by mohla vést k těžkým fyzickým zraněním nebo usmrcení.

⚠ UPOZORNĚNÍ

Upozornění na případnou nebezpečnou situaci, která může vést k lehkým fyzickým zraněním.

POZOR

Upozornění na potenciálně nebezpečnou situaci, která může mít za následek poškození majetku.

Prvky přístroje

viz na překladu

- 1 vysokotlaká tryska
- 2 Proudová trubice
- 3 Vysokotlaká stříkací pistole s pojistnou západkou
- 4 Rukojeť
- 5 Uložení trysky
- 6 Počítadlo provozních hodin *
- 7 Vodící kladka s brzdou
- 8 Identifikační štítek
- 9 Průtokový ohříváč
- 10 Palivové čerpadlo
- 11 Skříň hořáku
- 12 Ruční startování
- 13 Nádrž na pohonné hmoty
- 14 Ventil na dávkování čisticích prostředků
- 15 Kryt rozvodové skříně
- 16 Palivová nádrž
- 17 Zajištění proti nedostatku vody

- 18 Bezpečnostní ventil
- 19 Presostat
- 20 Termoventil
- 21 Nádrž na čisticí prostředky *
- 22 Nádrž na olej u čerpadla
- 23 Vysokotlaké čerpadlo
- 24 Pojistka
- 25 Regulátor teploty
- 26 Přípojka na vodu se sítkem
- 27 Vysokotlaká hadice
- 28 Přípojka vysokého tlaku
- 29 Vzpěra pro nakládání jeřábem *
- * Dodatečná výbava

Symboly na zařízení



Vysokotlaké vodní paprsky mohou být při neodborném používání nebezpečné. Vysokotlakým vodním paprskem se nesmí mířit na osoby, elektrickou výstroj pod napětím, ani na zařízení samotné.

Podle platných předpisů nesmí být zařízení nikdy provozováno na vodovodní síti bez systémového oddělovače. Ujistěte se, že je přípojka Vašeho domácího vodovodního systému, ke kterému je vysokotlaký čistič připojen, vybavena systémovým oddělovačem typ BA v souladu s normou EN 12729. Voda, která protekla systémovým oddělovačem, je hodnocena jako nikoliv pitná.



⚠ UPOZORNĚNÍ
Systémový oddělovač připojujte vždy k přívodu vody nikoliv přímo k přístroji.

	Nebezpečí otravy! Nevdechujte výfukové plyny.
	Nebezpečí popálení o horké plochy!

Používání v souladu s určením

Upozornění: Platí jen pro Německo: Zařízení je určeno pouze pro mobilní (nikoliv stacionární) provoz.

Zařízení se používá především tam, kde není k dispozici elektrická přípojka a je třeba pracovat s horkou vodou.

Čištění: strojů, vozidel, stavebních nástrojů, přístrojů, fasád, teras, zahradních nástrojů atd.

- K čištění fasád, teras, zahradních přístrojů atd. používejte pouze vysoký tlak bez čisticího prostředku.
- Na vytrvalou špínu doporučujeme frézu na nečistoty jako zvláštní příslušenství.

⚠ NEBEZPEČÍ

Nebezpečí poranění! Při použití u čerpacích stanic nebo jiných nebezpečných míst dbejte na odpovídající bezpečnostní předpisy.

Nenechte odpadní vodu obsahující minerální oleje odtéct do země, vody nebo kanalizace. Oblečení a hadry proto zbavujte oleje pouze na vhodných místech.

Požadavky na kvalitu vody:

POZOR

Jako vysokotlaké médium se smí používat pouze čistá voda. Znečištění vedou k předčasnému opotřebení nebo usazeninám v zařízení.

V případě použití recyklované vody, nesmí být překročeny následující mezní hodnoty.

hodnota pH	6,5...9,5
elektrická vodivost *	vodivost čisté vody +1200 µS/cm
usaditelné látky **	< 0,5 mg/l
filtrovatelné látky ***	< 50 mg/l
uhlovodíky	< 20 mg/l
chlorid	< 300 mg/l
sírany	< 240 mg/l
Vápník	< 200 mg/l

celková tvrdost	< 28 °dH < 50 °TH < 500 ppm (mg CaCO ₃ /l)
železo	< 0,5 mg/l
mangan	< 0,05 mg/l
měď	< 2 mg/l
aktivní chlór	< 0,3 mg/l
bez nepříjemného zápachu	
* Maximum celkem 2000 µS/cm	
** Objem vzorku 1 l, doba usazování 30 min	
*** Žádné abrazivní látky	

Bezpečnostní pokyny

⚠ NEBEZPEČÍ

- Vysokotlaký čistič neprovozujte, když jsou pohonné látky rozlité. Přístroj nejdříve přeneste na jiné místo a vyvarujte se jisker.
- Pohonné látky neskladujte, nerozlévejte ani nepoužívejte v blízkosti otevřeného ohně nebo přístrojů, jako jsou kamna, kotle, ohříváče vody pod., ve kterých hoří nebo jiskří.
- Lehce zápalné předměty a materiály udržte v bezpečné vzdálenosti (nejméně 2 m) od zvukové izolace.
- Motor neprovozujte bez zvukové izolace a pravidelně ho kontrolujte, čistěte a v potřebném případě vyměňte.
- Motor nepoužívejte v zalesněné, křovinaté nebo zatrávněné krajině bez toho, aby byl výfuk vybaven lapačem jisker.
- Motor nepoužívejte kromě seřizování s vyjmutým vzduchovým filtrem nebo bez krytu přes nasávací podpěry.
- Neprovádějte úpravy na vodičích pružinách, součástech ovladačů nebo jiných částech, které mohou způsobit zvýšení otáček motoru.
- Nebezpečí popálenin! Nedotýkejte se horké zvukové izolace, válců nebo chladicích žeber.
- Nedávejte ruce a nohy do blízkosti pohybujících se nebo otáčejících se dílů.
- Nebezpečí otravy! Přístroj nesmí být provozován v zavřených místnostech.

Obecné bezpečnostní pokyny

- Dodržujte aktuálně platné místní právní předpisy pro proudové kapalínové čerpadlo.
- Dodržujte aktuálně platné místní právní předpisy pro prevenci nehodovosti. Proudová kapalínová čerpadla je třeba pravidelně testovat a výsledky testů zaznamenávat písemně.
- Topné zařízení přístroje je spalovací zařízení. Spalovací zařízení je třeba pravidelně testovat podle aktuálně platných místních právních předpisů.

Vysokotlaká hadice

⚠ NEBEZPEČÍ

Nebezpečí úrazu!

- Používejte výlučně originální vysokotlaké hadice.
- Vysokotlaká hadice a vstříkovací zařízení musí být vhodné pro maximální provozní přetlak uvedený v technických údajích.
- Vyhněte se kontaktu s chemikáliemi.
- Vysokotlakou hadici každý den kontrolujte.
Zlomené hadice už nepoužívejte.
Pokud je vidět vnější uložení drátu, vysokotlakou hadici už nepoužívejte.
- Vysokotlakou hadici s poškozeným závitěm už nepoužívejte.
- Vysokotlakou hadici položte tak, aby nebylo možné ji přejet.
- Hadici, u níž došlo k přejetí, zlomení, nárazu, už nepoužívejte, i když není vidět žádné poškození.
- Vysokotlakou hadici skladujte tak, aby nedošlo k mechanickému zatížení.

Bezpečnostní zařízení

Bezpečnostní prvky slouží k ochraně uživatele a nesmí být uvedeny mimo provoz nebo obcházena jejich funkce.

Zajištění proti nedostatku vody

Toto zajištění proti nedostatku vody zamezuje přehřátí hořáku při nedostatku vody. Hořák se spouští jen při dostatečném přívo-
du vody.

Přepouštěcí ventil

- Když je ruční stříkácí pistole zavřená, otevře se nadproudový ventil a vysokotlaká pumpa vrátí vodu do sací části čerpadla. Tak se zabrání překročení přípustného pracovního tlaku.
- Nadproudový ventil je od výrobce nastaven a zaplombován. Nastavení pouze zákaznickou službou.

Bezpečnostní ventil

- Bezpečnostní ventil se otevře, když je nadproudový ventil defektní.
- Bezpečnostní ventil je od výrobce nastaven a zaplombován. Nastavení pouze zákaznickou službou.

Termostatický ventil na čerpadle

Tepelný ventil se otevře při překročení maximální povolené teploty vody a odvádí horkou vodu do prostoru.

Presostat

Tlakový spínač vypíná hořák, když pracovní tlak poklesne pod minimum, a znovu jej zapíná, když je překročí.

Uvedení do provozu

⚠ **VAROVÁNÍ**

Nebezpečí úrazu! Přístroj, přívodní vedení, vysokotlaká hadice a přípojky musejí být v bezvadném stavu. Pokud jejich stav není bez závad, nesmí být přístroj používán.

Kontrola množství oleje ve vysokotlakém čerpadle

POZOR

Když olej dostane mléčný odstín, okamžitě informujte zákaznický servis firmy Kärcher.

- Před prvním použitím odřízněte špičku víka nádrže na olej na vodním čerpadle.
- Zkontrolujte hladinu oleje v olejové nádrži.

Přístroj neprovozujte, když stav oleje poklesne pod „MIN“.

- Pokud je to zapotřebí, doplňte olej (viz technické údaje).

Motor

Řiďte se kapitolou „Bezpečnostní pokyny“!

- Před uvedením do provozu čtěte návod k obsluze od výrobce motoru, především bezpečnostní pokyny.
- Kontrolujte stav oleje v motoru. Přístroj neprovozujte, když stav oleje poklesne pod „MIN“.
- Pokud je to zapotřebí, olej doplňte.
- Nádrž na pohonné hmoty naplňte bezolovnatým benzinem. Nepoužívejte 2-taktní směs.

Plnění palivem

⚠ **NEBEZPEČÍ**

Nebezpečí výbuchu! Doplňujte pouze naftu nebo lehký topný olej. Nesmějí se používat nevhodná paliva, např. benzín.

POZOR

Nebezpečí poškození palivového čerpadla chodem nasucho. Palivová nádrž musí být naplněna i při provozu se studenou vodou.

- Doplňte palivo.
- Zavřete závěr nádrže.
- Přeteklé palivo utřete.

Sestavení stříkácí pistole

- Trysku namontujte na stříkácí trubku (značky jsou na stavěcím kroužku nahore).
- Spojte stříkácí trubku s ruční stříkácí pistolí.
- Vysokotlakou hadici namontujte na vysokotlakou přípojku přístroje.

Montáž náhradní vysokotlaké hadice

Obr. A-C

- bezpečnostní svorku ruční stříkácí pistole vytáhněte šroubovákem (obrázek A).
- Postavte ruční stříkácí pistolí na hlavu a konec vysokotlaké hadice nasuňte na doraz. Dbejte na to, aby volný kotouč na konci hadice sjel až úplně dolů (obrázek B).

- Bezpečnostní svorku zatlačte znovu do ruční stříkací pistole. Je-li montáž provedena správně, lze hadici vytáhnout maximálně o 1 mm. Není-li tomu tak, je kotouč namontován chybně (obrázek C).

Přívod vody

- Hodnoty přípojky viz Technické údaje.
- Připojte přívodní hadici (min. délka 7,5 m, min. průměr 3/4") k vodní přípojce zařízení a k přívodu vody (například vodovodnímu kohoutku).
- Otevřete přívod vody.

Upozornění: Přívodní hadice není součástí dodávky.

Vysání vody z nádoby

- Vysokotlaký čistič je vybaven příslušenstvím, umožňujícím nasávání vody např. z kádí na dešťovou vodu, tůní apod.
- Výška nasávání 1 m.

⚠ NEBEZPEČÍ

Nikdy nevsávejte vodu z nádoby na pitnou vodu. Nenasávejte nikdy tekutiny obsahující rozpouštědla, jako ředidlo laku, benzín, olej nebo nefiltrovanou vodu. Těsnění v přístroji nejsou odolná vůči rozpouštědlům. Výpary rozpouštědel jsou vysoce vznětlivé, explozivní a jedovaté.

- Připojte sací hadici (průměr nejméně 3/4") s filtrem (příslušenství) na přípojku vody.
- Dávkovací ventil čističla nastavte na „0“.

Obsluha

⚠ NEBEZPEČÍ

Nebezpečí exploze!

Nepoužívejte hořlavé tekutiny.

⚠ NEBEZPEČÍ

- *Přístroj pokládejte na pevný povrch.*
- *Vysokotlaký čistič nesmějí obsluhovat děti. (Nebezpečí úrazu následkem nevhodného používání přístroje).*
- *Vysokotlaký paprsek vytváří při používání přístroje vysokou hladinu hluku. Nebezpečí poškození sluchu. Při práci s přístroje noste bezpodmínečně vhodnou ochranu sluchu.*



- *Vodní paprsek vycházející z vysokotlaké trysky způsobuje zpětný ráz pistole. Zalomená rozprašovací trubka může způsobit otáčení. Proto rozprašovací trubku a pistolí pevně držte.*
- *Vodním paprskem nikdy nemiňte na osoby, zvířata, přístroj ani elektro přístroje.*
- *Ráfky vozidel/ráfkové ventily můžete čistit při nejmenším odstupu 30 cm. Jinak může dojít k poškození ráfků vozidel/ráfkových ventilů vysokotlakým paprskem. První známkou poškození je změna barvy ráfků. Poškozené ráfky vozidel jsou zdrojem ohrožení.*
- *Materiály obsahující azbest a jiné, obsahující látky nebezpečné zdraví, nesmějí být oštrikovány.*
- *Obsluha vodního paprsku by se měla chránit vhodným ochranným oděvem.*
- *Neustále dbejte na pevné sešroubování všech přípojných hadic.*
- *Spínač ruční stříkací pistole nesmí být při provozu zakleslý.*

Čištění přístroje

- Nastavte tlak/teplotu a koncentraci čisticího prostředku podle čistěného povrchu.

Trojité tryska

- Zavřete ruční stříkací pistolí.
- Otáčejte pouzdem trysky, dokud požadovaný symbol nesouhlasí s označením:

	<p>Vysokotlaký plochý paprsek (25°) pro velkoplošná znečištění</p>
	<p>Vysokotlaký kulatý paprsek (0°) pro zvláště vytrvalá znečištění</p>
	<p>Nízkotlaký plochý paprsek (CHEM) pro provoz s čisticím prostředkem nebo čištění při malém tlaku</p>

Bezdotekovým přepínáním volte kulatý nebo plochý paprsek:

- Zavřete ruční stříkací pistolí.

- Postřikovací trubici směřující cca 45° dolů otočte vpravo nebo vlevo.

Upozornění: Vysokotlaký paprsek vždy nejdříve namířte na čistěný objekt z větší vzdálenosti, aby nedošlo k poškození příliš velkým tlakem.

Zapnutí přístroje

- Otevřete přívod vody.
- Přepněte regulátor teploty na provoz se studenou / horkou vodou.
- Při otevření ruční stříkací pistole spustíte motor podle návodu k obsluze od výrobce motoru.

Upozornění:

Pro usnadnění spouštění lze sejmout pracovní nástavec nebo trysku.

- Stiskněte páku na stříkací pistolí.

Provoz se studenou vodou

- Regulátor teploty nastavte na "hořák vypnut".

Provoz s horkou vodou

⚠ NEBEZPEČÍ

Nebezpečí opaření!

- Regulátor teploty nastavte na požadovanou pracovní teplotu. Hořák se zapne.

Provoz s použitím čisticího prostředku

POZOR

Nevhodné čisticí prostředky mohou poškodit jak zařízení tak čistěný předmět.

- Kvůli ochraně životního prostředí zacházejte s čisticími prostředky šetrně.
- Při používání čisticích prostředků se řiďte pokyny a dávkováními na nich uvedenými.
- Používat můžete pouze čistidla, se kterými souhlasí výrobce přístroje.
- Bezporuchovou práci zajišťují čistidla Kärcher. Nechte si prosím poradit nebo se podívejte do našeho katalogu nebo informačního letáku o čisticích prostředcích.
- Zavěšte hadici na čisticí prostředek do nádoby s čisticím prostředkem.
- Trysku nastavte na „CHEM“.

- Dávkovací ventil čistidla nastavte na požadovanou koncentraci.

Doporučovaná metoda čištění

- Uvolnění špíny:
Úsporně nastříkejte čistidlo a nechte působit 1...5 minut, ale nenechte zaschnout.
- Odstranění špíny:
Uvolněnou nečistotu opláchněte pa-prskem vysokého tlaku.

Po provozu s použitím čisticího prostředku

- Dávkovací ventil čistidla nastavte na „0“.
- Přístroj nejméně 1 minutu vymývejte při otevřené ruční stříkací pistolí.

Přerušení provozu

- Uvolněte stisk páčky na stříkací pistolí.
- Upozornění:** Při uvolnění páky ruční stříkací pistole běží motor dále s otáčkami na prázdno. Díky tomu voda uvnitř čerpadla cirkuluje a ohřívá se. Když hlava válce na čerpadle dosáhne maximální povolené teploty (80 ° C), otevře se termostatický ventil čerpadla a vypouští horkou vodu do prostoru.

Při provozu se stlačenou vodou z vodovodu se může ochlazování zpomalit.

- Táhněte za páku ruční stříkací pistole ca. 2–3 minuty, aby protékající voda ochladila hlavu válce.

Po provozu s použitím čisticího prostředku

- Dávkovací ventil čistidla nastavte na „0“.
- Přístroj nejméně 1 minutu vymývejte při otevřené ruční stříkací pistolí.

Vypnutí přístroje

⚠ NEBEZPEČÍ

Nebezpečí opaření horkou vodou! Po provozu s horkou vodou musí být zařízení za účelem ochlazení provozováno nejméně dvě minuty se studenou vodou při otevřené pistolí.

Po provozu se slanou vodou (mořská voda) přístroj vymývejte nejméně 2–3 minuty při otevřené ruční stříkací pistoli.

POZOR

Motor nikdy nevypínejte, když je plně zatížen a když je ruční stříkací pistole otevřena.

- Regulátor teploty nastavte na "hořák vypnut".
- Vyplachujte přístroj nejméně po dobu 30 vteřin.
- Uvolněte stisk páčky na stříkací pistoli. Motor se nastaví na volnoběžné otáčky.
- Přepněte klíčový spínač na motoru do polohy „OFF”.
- Zavřete palivový kohout.
- Zavřete vodovodní přívod.
- Aktivujte ruční stříkací pistoli, dokud přístroj není bez tlaku.
- Ruční stříkací pistoli zajistěte pomocí pojistné západky proti neúmyslnému otevření.
- Odšroubujte z přístroje vodní přívodní hadici.

Ochrana proti zamrznutí

POZOR

Nebezpečí poškození! V přístroji zamrzlá voda může část přístroje zničit.

- V zimě přístroj skladujte v zatepleném prostoru nebo vyprázdněte. Při delších přestávkách v provozu doporučujeme do přístroje načerpat nemrznoucí směs.

Ukládání

⚠ UPOZORNĚNÍ

Nebezpečí úrazu a nebezpečí poškození! Dbejte na hmotnost přístroje při jeho uskladnění.

Přeprava

⚠ UPOZORNĚNÍ

Nebezpečí úrazu a nebezpečí poškození! Dbejte na hmotnost přístroje při přepravě.

- Povolte parkovací brzdu.
- Zařízení posuňte.
- Při přepravě v dopravních prostředcích zajistěte zařízení proti skluzu a překlopení podle platných předpisů.

Ošetřování a údržba

Se svým obchodníkem se můžete dohodnout na pravidelných bezpečnostních prohlídkách nebo uzavřít smlouvu o údržbě. Jsme Vám k dispozici s termíny konzultací.

⚠ NEBEZPEČÍ

Hrozí nebezpečí úrazu od neúmyslně spuštěného zařízení. Před pracemi na zařízení odpojte přívod paliva. Nebezpečí popálenin! Nedotýkejte se horké zvukové izolace, válců nebo chladících žeber.

Intervaly údržby

Týdenní

- Vyčistěte síto v přípojce vody.
- Zkontrolujte hladinu oleje ve vysokotlakém čerpadle.

POZOR

Když olej dostane mléčný odstín, okamžitě informujte zákaznický servis firmy Kärcher.

pololetně

- Průtokový ohříváč: Odmontujte vložku hořáku, vyčistěte hořák a zapalovací elektrody, zkontrolujte odstup elektrod, případně znovu nastavte nebo vyměňte za nové.

každých 6 měsíců nebo dle potřeby

- Vyprázdněte a vyčistěte palivovou nádrž.
- Vyčistěte filtr před palivovým čerpadlem a palivovou tryskou.
- Odsiňte topnou spirálu a vyčistěte ji od sazí.
- Vyměňte olej ve vysokotlakém čerpadle.

Vždy po 500 provozních hodinách, nejméně ročně

- Údržbu přístroje zajistěte přes zákaznický servis.

Údržbářské práce

Vyčistěte síto v přípojce vody

- Vyjměte síto.
- Vyčistěte síto ve vodě a opět vsaďte.

Vysokotlaké čerpadlo

Vyměňte olej:

- Připravte záchytnou nádobu na ca. 1 litr.
- Vyšroubujte olejový výpustní šroub.
- Vypustěte olej v záchytné nádobě.

Starý olej zlikvidujte ekologicky nebo odevzdejte na sběrném místě.

- Našroubujte olejový výpustní šroub.
- Nový olej pomalu nalijte až ke značce „MAX“ na nádrži.

Upozornění: Vzduchové bubliny musejí mít možnost uniknout.

Druh oleje a doplňované množství viz Technické údaje.

Motor

Údržbu motoru provádějte podle pokynů v návodu k obsluze od výrobce motoru.

Odvápnění zařízení

Při vzniku usazenin v potrubích se zvyšuje průtočný odpor natolik, že nadměrně vzroste zatížení motoru.

⚠ **NEBEZPEČÍ**

Nebezpečí výbuchu hořlavých plynů! Při odstraňování vodního kamene je zakázáno kouřit. Zajistěte dobré větrání.

⚠ **NEBEZPEČÍ**

Nebezpečí poleptání kyselinou! Noste ochranné brýle a ochranné rukavice.

■ Postup:

K odstraňování se podle právních předpisů smějí používat pouze schválená rozpouštědla vodního kamene.

- Přípravek RM 100 (obj. č. 6.287-008) rozpouští vápenec a jednoduché sloučeniny vápence se zbytky čisticích prostředků.
- Přípravek RM 101 (obj. č. 6.287-013) rozpouští usazeniny, které nelze rozpustit přípravkem RM 100.
- Do dvacetilitrové nádoby nalijte 15 l vody.
- Přidejte litr rozpouštědla vodního kamene.
- Hadici na vodu připojte přímo k hlavici čerpadla a volný konec vložte do nádoby.
- Připojenou proudnici bez trysky vložte do nádoby.

- Motor spusťte podle návodu k obsluze od výrobce motoru.
- Otevřete ruční stříkáci pistolí a během odstraňování vodního kamene ji nezavírejte.
- Regulátor teploty nastavte na pracovní teplotu 40 °C.
- Zařízení nechte v chodu, dokud se nedosáhne pracovní teploty.
- Přístroj vypněte a nechte ho 20 minut zastavený. Ruční stříkáci pistole musí zůstat otevřená.
- Pak z přístroje vyčerpajte náplň.

Upozornění: Pro ochranu před korozí a pro neutralizaci zbytků kyseliny doporučujeme následně přístrojem pročerpát alkalický roztok (např. RM 81) přes nádobu na čisticí prostředek.

Pomoc při poruchách

⚠ **NEBEZPEČÍ**

Hrozí nebezpečí úrazu od neúmyslně spuštěného zařízení. Před pracemi na zařízení odpojte přívod paliva. Nebezpečí popálenin! Nedotýkejte se horké zvukové izolace, válců nebo chladicích žebër.

Svítil kontrolka paliva

- Palivová nádrž prázdná
- Naplňte.

Motor neběží

- Dbejte pokynů v návodu k obsluze od výrobce motoru!
- Palivová nádrž je prázdná.
 - Naplňte.
 - Zapalovací svíčka je znečištěná. Zapalovací svíčka je vadná.
 - Vyčistěte nebo vyměňte zapalovací svíčku.
 - V motoru není olej.
 - Kontrolujte stav oleje v motoru. Doplňte olej.

Přístroj netvoří tlak

- Tryska je nastavená na „CHEM“
- Trysku nastavte na „vysoký tlak“.
- Ucpaná/vymytá tryska
- Trysku vyčistěte/vyměňte.
- Síto v přípojce vody znečištěné.
- Vyčistěte síto.
- Síto před ochranou proti nedostatku vody je zanesené.
- Vyčistěte síto.
- Nedostatečné vstupní množství vody
- Zkontrolujte množství přívodní vody (viz Technické údaje).
- Nádrž na čisticí prostředky je prázdná.
- Doplněte nádrž na čisticí prostředek nebo přepněte dávkovací ventil do polohy „0“.
- Dávkovací ventil pro čisticí prostředek netěsní.
- Zkontrolujte dávkovací ventil.
- Bezpečnostní ventil není nastavený.
- Nastavte bezpečnostní ventil (servisní oddělení).
- Netěsný pojistný ventil.
- Vyměňte bezpečnostní ventil, resp. jeho těsnění (servisní oddělení).
- Odlehčovací ventil je vadný
- Vyměňte odlehčovací ventil (základní servis).
- Vzduch v systému
- Čerpadlo odvzdušněte:
- Dávkovací ventil čisticího prostředku nastavte na „0“.
- Otevřete přívod vody.
- Motor spusťte podle návodu k obsluze od výrobce motoru.
- K odvzdušnění přístroje odšroubujte trysku a přístroj nechte běžet tak dlouho, dokud nevytéká voda bez bublin.
- Přístroj vypněte a znovu našroubujte trysku.

Vodní paprsek je nerovnoměrný

- Tryska je ucpaná.
- Vyčistěte trysku.
- Bezpečnostní ventil není nastavený.
- Nastavte bezpečnostní ventil (servisní oddělení).

Přístroj nenasává čisticí

- Tryska je nastavená na „vysoký tlak“
- Trysku nastavte na „CHEM“.
- Sací hadice čisticího prostředku s filtrem netěsní nebo ucpaná
- Zkontrolujte/vyčistěte sací hadici na čisticí prostředek s filtrem

Olej ve vysokotlakém čerpadle je zakalen

- Je poškozené těsnění.
- Informujte zákaznický servis.

Hořák nezapaluje

- Došlo k opětovnému sepnutí omezovače teploty.
- Nechte přístroj zkontrolovat zákaznickou službou.
- Palivová nádrž prázdná
- Naplňte.
- Nedostatek vody
- Zkontrolujte přípojku vody, přívody, vyčistěte zajištění nedostatku vody.
- Palivové čerpadlo je vadné
- Vyměňte palivové čerpadlo (základní servis).
- Palivový filtr znečištěný
- Vyměňte palivový filtr.
- Žádná jiskra
- Pokud při provozu není vidět jiskra, nechte přístroj přezkoušet zákaznickou službou.
- Nerovnoměrný rozptyl paliva ve spalovací trysce
- Vyčistěte palivový filtr.

Nezapíná se ochrana proti nedostatku vody - zhasl plamen

- Přívod vody je uzavřený.
- Otevřete přívod vody.
- Nedostatečné vstupní množství vody
- Zvýšte polohu pojistky proti nedostatku vody.
- Síto v zajištění nedostatku vody ucpané.
- Vyčistěte síto v zajištění nedostatku vody.
- Ventily ve vysokotlakém čerpadle jsou netěsné nebo zanesené.
- Informujte zákaznický servis.

Oddělení služeb zákazníkům

Pokud poruchu nelze odstranit, musí přístroj zkontrolovat zákaznická služba.

Záruka

V každé zemi platí záruční podmínky vydané naší příslušnou distribuční společností. Případné poruchy na zařízení odstraníme během záruční lhůty bezplatně tehdy, bude-li příčinou poruchy vada materiálu nebo výrobní vada.

Příslušenství a náhradní díly

- Smí se používat pouze příslušenství a náhradní díly schválené výrobcem. Originální příslušenství a originální náhradní díly skýtají záruku bezpečného a bezporuchového provozu přístroje.
- Výběr nejčastěji vyžadovaných náhradních díků najdete na konci návodu k obsluze.
- Další informace o náhradních dílech najdete na www.kaercher.com v části Service.

Prohlášení o shodě pro ES

Tímto prohlašujeme, že níže označené stroje odpovídají jejich základní koncepcí a konstrukčním provedením, stejně jako námi do provozu uvedenými konkrétními provedeními, příslušným zásadním požadavkům o bezpečnosti a ochraně zdraví směrníc ES. Při jakýchkoli na stroji provedených změnách, které nebyly námi odsouhlaseny, pozbývá toto prohlášení svou platnost.

Výrobek: Vysokotlaký čistič
Typ: 1.210-xxx

Příslušné směrnice ES:

2006/42/ES (+2009/127/ES)

2000/14/ES

2004/108/ES

Použité harmonizační normy

EN 55012: 2007 + A1: 2009

EN 60335-1

EN 60335-2-79

Použitý postup posuzování shody:

2000/14/ES: Příloha V

Hladinu akustického dB(A)

Namerenou: 102

Garantovanou: 104

5.957-554

Podepsaní jednájí v pověření a s plnou mocí jednateleství



H. Jenner
CEO



S. Reiser
Head of Approbation

Osoba zplnomocněná sestavením dokumentace:

S. Reiser

Alfred Kärcher GmbH & Co. KG

Alfred-Kärcher-Str. 28 - 40

71364 Winnenden (Germany)

Tel.: +49 7195 14-0

Fax: +49 7195 14-2212

Winnenden, 2016/01/01

Technické údaje

		HDS 801 B
Ochrana	--	IPX5
Motor		
benzínový motor Honda	--	GX 160 jednoválcový, čtyřtákní
Výkonnost 3600/min	kW (PS)	4 (5,5)
Provozní počet otáček	1/min.	3300
Přívod vody		
Teplota přívodu (max.)	°C	30
Přiváděné množství (min.)	l/hod. (l/min.)	750 (12,5)
Přívodní tlak (max.)	MPa (baru)	0,6 (6)
Délka přívodní hadice	m	7,5
Průměr přívodní hadice (min.)	palec	3/4
Max. Saughöhe aus offenem Behälter (20 °C)	m	1
Výkonnostní parametry		
Čerpané množství vody	l/hod. (l/min.)	600 (10)
Provozní tlak vody (se standardní tryskou)	MPa (baru)	14,5 (145)
Max. provozní přetlak (bezpečnostní ventil)	MPa (baru)	20 (200)
Max. pracovní teplota horké vody	°C	98
Sání čisticího prostředku	l/hod. (l/min.)	0-45 (0-0,75)
Výkon hořáku	kW	43
Maximální spotřeba topného oleje	kg/hod	3,7
Síla zpětného nárazu vysokotlaké pistole (max.)	N	28
Velikost trysky	--	038
Zjištěné hodnoty dle EN 60335-2-79		
Emise hluku		
Hladina akustického tlaku L_{pA}	dB(A)	87
Kolísavost K_{pA}	dB(A)	2
Hladina akustického výkonu L_{WA} + Kolísavost K_{WA}	dB(A)	104
Hodnota vibrace ruka-paže		
Ruční stříkácí pistole	m/s ²	2,2
Proudová trubice	m/s ²	2,0
Kolísavost K	m/s ²	1,0
Provozní látky		
Obsah palivové nádrže	l	3,6
Pohonná látka	--	Benzín, bezolovnatý *
Objem palivové nádrže	l	21
Palivo (hořák)	--	Topný olej EL nebo nafta
Množství oleje - čerpadlo	l	0,3
Druh oleje - čerpadlo	Motorový olej 15W40	Objednací č. 6.288-050.0
* v přístroji lze použít palivo E10		
Rozměry a hmotnost		
Délka x Šířka x Výška	mm	1168 x 862 x 767
Typická provozní hmotnost	kg	111,3



Pred prvo uporabo Vaše naprave preberite to originalno navodilo za uporabo, ravnajte se po njem in shranite ga za morebitno kasnejšo uporabo ali za naslednjega lastnika.

- Pred prvim zagonom obvezno preberite varnostna navodila št. 5.951-949.0!
- V primeru transportnih poškodb takoj obvestite trgovca.
- Pri razpakiranju preverite vsebino embalaže.

Vsebinsko kazalo

Varstvo okolja	SL	1
Stopnje nevarnosti	SL	1
Elementi naprave	SL	1
Simboli na napravi	SL	2
Namenska uporaba	SL	2
Varnostna navodila	SL	3
Varnostne priprave	SL	3
Zagon	SL	4
Uporaba	SL	5
Skladiščenje	SL	7
Transport	SL	7
Nega in vzdrževanje	SL	7
Pomoč pri motnjah	SL	8
Garancija	SL	9
Pribor in nadomestni deli	SL	9
ES-izjava o skladnosti	SL	10
Tehnični podatki	SL	11

Varstvo okolja



Embalaža je primerna za recikliranje. Prosimo, da embalaže ne odvržete med gospodinjske odpadke, temveč jo odložite v zbirnik za ponovno obdelavo.



Stare naprave vsebujejo dragocene reciklrne materiale, ki jih je treba odvajati za ponovno uporabo. Baterije, olje in podobne snovi ne smejo priti v okolje. Zato stare naprave zavrzite v ustrezne zbiralne sisteme.

Pazite, da motornje olje, kurilno olje, dizelsko gorivo in bencin ne pridejo v okolje. Varujte tla in staro olje zavrzite v skladu s predpisi o varstvu okolja.

Opozorila k sestavinam (REACH)

Aktualne informacije o sestavinah najdete na:

www.kaercher.com/REACH

Stopnje nevarnosti

△ NEVARNOST

Opozorilo na neposredno nevarnost, ki vodi do težkih telesnih poškodb ali smrti.

△ OPOZORILO

Opozorilo na možno nevarno situacijo, ki lahko vodi do težkih telesnih poškodb ali smrti.

△ PREVIDNOST

Opozorilo na možno nevarno situacijo, ki lahko vodi do lažjih poškodb.

POZOR

Opozorilo na možno nevarno situacijo, ki lahko vodi do premoženjskih škod.

Elementi naprave

Glejte stran ovitka

- 1 Visokotlačna šoba
- 2 Brizgalna cev
- 3 Ročna brizgalna pištola z varnostno zaščoko
- 4 Ročaj
- 5 Odlagalno mesto za šobe
- 6 Števec obratovalnih ur *
- 7 Krmilni valj s fiksno zavoro
- 8 Tipska tablica
- 9 pretočnega grelnika
- 10 Črpalka goriva
- 11 Ventilator gorilnika
- 12 Ročna zagonska priprava
- 13 Rezervoar za gorivo
- 14 Dozirni ventil za čistilo
- 15 Pokrov električne omarice
- 16 Rezervoar za gorivo
- 17 Varovalo proti pomanjkanju vode
- 18 Varnostni ventil
- 19 Tlačno stikalo
- 20 Termoventil
- 21 Posoda za čistilo *
- 22 Posoda za olje na črpalki
- 23 Visokotlačna črpalka
- 24 Varovalka
- 25 Regulator temperature
- 26 Vodni priključek s sitom

- 27 Visokotlačna cev
 28 Visokotlačni priključek
 29 Opornik za nakladanje z žerjavom *
 * Dodatna oprema

Simboli na napravi



Visokotlačni curki so lahko pri nestrokovni uporabi nevarni.

Curka ne smete usmerjati na osebe, živali, aktivno električno opremo ali na samo napravo.

V skladu z veljavnimi predpisi naprava ne sme nikoli delovati brez sistemskega ločilnika na omrežju pitne vode. Zagotovite, da je priključek vašega hišnega vodnega sistema, na katerega je priklopljen visokotlačni čistilnik, opremljen s sistemskim ločevalnikom v skladu z EN 12729 tipa BA.

Voda, ki je tekla skozi sistemski ločevalnik, je klasificirana kot nepitna.

⚠ PREVIDNOST

Sistemski ločevalnik vedno priklopite na oskrbo z vodo, nikoli neposredno na napravo.



Nevarnost zastrupitve! Ne vdihavajte odpadnih plinov.



Nevarnost opeklin zaradi vročih površin!

Namenska uporaba

Opozorilo: Velja le za Nemčijo: Naprava je namenjena le za premično (ne stacionarno) obratovanje.

Naprava se uporablja posebno tam, kjer ni na razpolago električnega priključka in je potrebno delati s toplo vodo.

Čiščenje: strojev, vozil, zgradb, orodja, fasad, teras, vrtnega orodja, itd.

- Za čiščenje fasad, teras, vrtnega orodja itd. uporabljajte le visokotlačni curek brez čistila.
- Za trdovratno umazanijo priporočamo kot poseben pribor frezalo za umazanje.

⚠ NEVARNOST

Nevarnost poškodbe! Pri uporabi na črpalkah ali drugih nevarnih območjih upoštevajte ustrezne varnostne predpise.

Preprečiti morate, da odpadna voda, ki vsebuje mineralna olja, odteka v zemljo, tekoče vode ali kanalizacijo. Pranje motorjev in podvozij zato izvajajte izključno na ustreznih mestih z lovilci olj.

Zahteve za kakovost vode:

POZOR

Kot visokotlačni medij se sme uporabljati le čista voda. Umazanje vodijo do predčasne obrabe ali oblog v stroju.

Če se uporabi reciklirana voda, se naslednjih mejnih vrednosti ne sme prekoračiti.

pH vrednost	6,5...9,5
električna prevodnost *	Prevodnost sveže vode +1200 µS/cm
usedljive snovi **	< 0,5 mg/l
filtrirane snovi ***	< 50 mg/l
Ogljikovodiki	< 20 mg/l
Klorid	< 300 mg/l
Sulfat	< 240 mg/l
kalcij	< 200 mg/l
Skupna trdota	< 28 °dH < 50 °TH < 500 ppm (mg CaCO ₃ /l)
Železo	< 0,5 mg/l
Mangan	< 0,05 mg/l
Baker	< 2 mg/l
Aktivni klor	< 0,3 mg/l
brez neprijetnih vonjev	
* Maksimum skupno 2000 µS/cm	
** Prostornina vzorca 1 l, čas usedanja 30 min	
*** brez abrazivnih snovi	

Varnostna navodila

⚠ NEVARNOST

- V primeru razlitja goriva visokotlačnega čistilnika ne smete uporabljati, temveč ga morate prenesti na drugo mesto in preprečiti vsakršno tvorbo isker.
- Goriva ne smete shranjevati, izlivati ali uporabljati v bližini odprtega ognja ali priprav kot so peči, ogrevalni kotli, vodni grelci itd, ki imajo vžigalni plamen ali lahko tvorijo iskre.
- Lahko vnetljive predmete in materiale odstranite iz bližine dušilnika zvoka (najmanj 2 m).
- Motorja ne uporabljajte brez dušilnika zvoka in slednjega redno preverjajte, čistite in po potrebi zamenjajte.
- Če izpuh motorja ni opremljen z lovilnikom isker, ga ne smete uporabljati na terenu poraščenem z gozdom, grmovjem ali travo.
- Razen pri nastavitvenih delih motor ne sme teči z odstranjenim zračnim filtrom ali brez pokrova preko sesalnega nastavka.
- Na regulirnih vzmeteh, palicah ali drugih delih ne smete izvajati nastavitvev, ki bi lahko povzročile povečanje števila vrtiljavov motorja.
- Nevarnost opeklin! Ne dotikajte se vročega dušilnika zvoka, zilindra ali hladilnih reber.
- Nikoli ne držite rok ali nog v bližini gibajočih ali vrtečih delov.
- Nevarnost zastrupitve! Naprave ne smete uporabljati v zaprtih prostorih.

Splošna varnostna navodila

- Upošteвайте ustrezne nacionalne predpise zakonodajalca za škropilnike tekočin.
- Upošteвайте ustrezne nacionalne predpise zakonodajalca za preprečevanje nesreč. Škropilnik tekočin je potrebno redno pregledovati in o rezultatu pregleda je potrebno podati pismeno izjavo.
- Ogrevalnik naprave je gorilna naprava. Gorilne naprave morajo biti redno pregledovane v skladu z ustreznimi nacionalnimi predpisi zakonodajalca.

Visokotlačna cev

⚠ NEVARNOST

Nevarnost poškodb!

- Uporabljajte samo originalne visokotlačne cevi.
- Visokotlačna cev in brizgalna naprava morata ustrezati maksimalnem obratovalnem tlaku, ki je naveden v tehničnih podatkih.
- Izogibajte se stiku s kemikalijami.
- Dnevno preglejte visokotlačno cev. Prepognjenih in zlomljenih cevi ne uporabljajte več. Visokotlačne cevi ne uporabljajte več, če je viden zunanji žični sloj.
- Visokotlačne cevi s poškodovanim navojem ne uporabljajte več.
- Visokotlačno cev napeljite tako, da je ni mogoče povoziti.
- Ne uporabljajte cevi, ki je bila povožena, prepognjena, ali udarjena tudi, če ni vidnih poškodb.
- Visokotlačno cev shranjujte tako, da ni možnosti mehanskih poškodb.

Varnostne priprave

Varnostne naprave so namenjene zaščititi uporabnika zato jih ne smete ustaviti ali se izogibati njihovi funkciji.

Varovalo proti pomanjkanju vode

V primeru pomanjkanja vode varovalo proti pomanjkanju vode prepreči pregrevanje gorilnika. Gorilnik se vklopi le pri zadostni oskrbi z vodo.

Prelivni ventil

- Ko se ročna brizgalna pištola zapre, se prelivni ventil odpre in visokotlačna črpalka spelje vodo nazaj na sesalno stran črpalke. S tem se prepreči preseganje dopustnega delovnega tlaka.
- Prelivni ventil je tovarniško nastavljen in plombiran. Nastavitev sme izvajati le uporabniški servis.

Varnostni ventil

- Varnostni ventil odpre, če je prelivni ventil okvarjen.
- Varnostni ventil je tovarniško nastavljen in plombiran. Nastavitev sme izvajati le uporabniški servis.

Termoventil na črpalki

Termoventil se odpre pri prekoračitvi maksimalno dovoljene temperature vode in spusti vročo vodo na prosto.

Tlačno stikalo

Tlačno stikalo izklopi gorilnik ob nedoseganju minimalnega delovnega tlaka in ponovno vklopi pri preseganju.

Zagon

⚠ **OPOZORILO**

Nevarnost poškodb! Naprava, dovodni kabli, visokotlačna cev in priključki morajo biti v brezhibnem stanju. Če stanje ni brezhibno, se naprave ne sme uporabljati.

Preverjanje nivoja olja v visokotlačni črpalki

POZOR

Pri motnem olju takoj obvestite uporabniški servis Kärcher.

- Pred prvo uporabo odrežite vrh pokrova s posode za olje na vodni črpalki.
- Preverite nivo olja v posodi za olje. Naprave ne smete zagnati, če je nivo olja padel pod oznako "MIN".
- Po potrebi olje dolijte (glejte Tehnične podatke).

Motor

Upošteвайте poglavje „Varnostna navodila“!

- Pred zagonom preberite navodilo za obratovanje proizvajalca motorja, predvsem pa upoštevajte varnostna navodila.
- Preverite nivo olja v motorju. Naprave ne smete zagnati, če je nivo olja padel pod oznako "MIN".
- Po potrebi olje dolijte.

→ Rezervoar za gorivo polnite z neosvinčenim bencinom.

Ne uporabljajte 2-taktne mešanice.

Polnjenje goriva

⚠ **NEVARNOST**

Nevarnost eksplozije! Polnite samo dizelsko gorivo ali lahko kurilno olje. Ne smete uporabljati nustreznih goriv, npr. bencina.

POZOR

Nevarnost poškodbe črpalke za gorivo zaradi suhega teka. Rezervoar za gorivo mora biti napolnjen tudi pri obratovanju s hladno vodo.

- Napolnite gorivo.
- Zaprite zapiralo rezervoarja.
- Pobrišite polito gorivo.

Montaža ročne brizgalne pištrole

- Šobo montirajte na brizgalno cev (oznaka na nastavnem obroču zgoraj).
- Brizgalno cev povežite z ročno brizgalno pištolo.
- Visokotlačno cev montirajte na visokotlačni priključek naprave.

Montaža nadomestne visokotlačne gibke cevi

Slika A–C

- Varnostno sponko ročne brizgalne pištrole iz dvignite z izvijačem (slika A).
- Ročno brizgalno pištolo postavite na glavo in konec visokotlačne cevi vtaknite do konca. Pazite na to, da gibljiva podložka na koncu cevi pade povsem navzdol (slika B).
- Varnostno sponko ponovno pritisnite v ročno brizgalno pištolo. Ob pravilni montaži se lahko cev izvleče največ 1 mm. V nasprotnem primeru je podložka narobe montirana (slika C).

Vodni priključek

- Priključne vrednosti glejte v Tehničnih podatkih.
- Dovodno cev (minimalna dolžina 7,5 m, minimalni premer 3/4") priključite na priključek za vodo na napravi in na dovod vode (na primer pipo).
- Odprite dovod vode.

Opozorilo: Dovodna gibka cev ni vsebovana v obsegu dobave.

Sesanje vode iz posod

- Ta visokotlačni čistilnik je z ustreznim priborom primeren za sesavanje površinske vode npr. iz sodov za deževnico ali ribnikov.
- Maks. sesalna višina je 1m.

⚠ NEVARNOST

Nikoli ne sesajte vode iz posode s pitno vodo. Nikoli ne sesajte tekočin, ki vsebujejo topila, kot so razredčilo za lak, bencin, olje ali nefiltrirana voda. Tesnila naprave niso odporna na topila. Razpršena meglica topil je visoko vnetljiva, eksplozivna in strupena.

➔ Sesalno cev (premer najmanj 3/4") s filtrom (pribor) priključite na vodni priključek.

➔ Dozirni ventil za čistilo postavite na "0".

Uporaba

⚠ NEVARNOST

Nevarnost eksplozije!

Ne razpršujte gorljivih tekočin.

⚠ NEVARNOST

- Napravo postavite na trdno podlago.
- Visokotlačnega čistilnika ne smejo uporabljati otroci. (Nevarnost nesreč zaradi nestrokovne uporabe naprave).
- Med obratovanjem naprave povzroča visokotlačni curek veliko hrupa. Nevarnost poškodbe sluha. Pri delu z napravo obvezno nosite ustrezno slušno zaščito.
- Vodni curek, ki izhaja iz visokotlačne šobe, povzroča odboj pištote. Zvita brizgalna cev lahko dodatno povzroči vrtilni moment. Zato brizgalno cev in pištoto z rokami trdno držite.
- Vodnega curka nikoli ne usmerjajte v ljudi, živali, na naravo ali njene električne komponente.
- Avtomobilske gume/ventili se smejo čistiti le z minimalnim brizgalnim razmikom 30 cm. Sicer lahko visokotlačni curek poškoduje avtomobilske gume/ventile. Prvi znak poškodbe je obarvanje

gume. Poškodovane avtomobilske gume predstavljajo vir nevarnosti.



- Materiali, ki vsebujejo azbest ali druge zdravju nevarne snovi, se ne smejo škropiti.
- Za zaščito pred brizgalno vodo mora uporabnik nositi ustrezno zaščitno opremo.
- Vedno pazite, da so vse priključne cevi trdno prвите.
- Ročica ročne brizgalne pištote med obratovanjem ne sme biti zagozdena.

Čiščenje

- ➔ Tlak/temperaturo in koncentracijo čistilanstavite ustrezno površini, ki jo želite očistiti.

Trojna šoba

- ➔ Zaprite ročno brizgalno pištoto.
- ➔ Zavrtite ohišje šobe, dokler zeleni simbol ne sovпада z oznako:

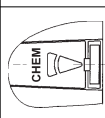
	Visokotlačni ravni curek (25°) za velike umazane površine
	Visokotlačni krožni curek (0°) za posebej trdovratno umazanijo
	Nizkotlačni ravni curek (CHEM) za obratovanje s čistilom ali za čiščenje z majhnim pritiskom

S preklopom brez dotika izberite krožni ali ravni curek:

- ➔ Zaprite ročno brizgalno pištoto.
- ➔ Brizgalno cev, ki je ca. 45° usmerjena navzdol, zavrtite v levo ali desno.

Opozorilo: Visokotlačni curek vedno najprej usmerite iz velike razdalje na objekt, ki ga želite očistiti, da bi tako preprečili poškodbe zaradi premočnega pritiska.

Vklop naprave

- ➔ Odprite dovod vode.
- ➔ Regulator temperature nastavite na delovanje z mrzlo/vročo vodo.
- ➔ Motor pri odprti ročni brizgalni pištoli zaženite v skladu z navodili za obratovanje, ki jih je sestavil proizvajalec motorja.

Napotek:

Za lažji zagon lahko odstranite jekleno cev ali šobo.

→ Pritisnite ročico ročne brizgalne pištole.

Obratovanje s hladno vodo

→ Regulator temperature postavite na „Gorilnik izklop“.

Obratovanje z vročo vodo

⚠ NEVARNOST

Nevarnost oparin!

→ Regulator temperature nastavite na želeno delovno temperaturo. Gorilnik se vklopi.

Obratovanje s čistilom

POZOR

Neustrezna čistila lahko napravo in objekt, ki ga čistite, poškodujejo.

- Za varovanje okolja s čistili ravnajte varčno.
- Upoštevajte priporočila o doziranju in navodila, priložena čistilom.
- Uporabljati se smejo le čistila, ki jih dopušča proizvajalec naprave.
- Kärcher čistila zagotavljajo nemoteno delo. Prosimo, da se posvetujete z nami ali pa zatevajte naš katalog ali informacijske liste o čistilih.
- Sesalno cev za čistilo obesite v posodo s čistilom.
- Šobo nastavite na "CHEM".
- Dozirni ventil za čistilo postavite na željeno koncentracijo.

Priporočljiva metoda čiščenja

- Umazanijo raztopite: Čistilno sredstvo varčno poškropite in pustite, da 1...5 minut učinkuje, vendar se ne sme posušiti.
- Umazanijo odstranite: Raztopljeno umazanijo splaknite z visokotlačnim curkom.

Po obratovanju s čistilom

- Dozirni ventil za čistilo postavite na "0".
- Napravo z odprto ročno brizgalno pištolo najmanj 1 minuto izpirajte.

Prekinitev obratovanja

→ Spustite ročico ročne brizgalne pištole.
Opozorilo: Če ročico ročne brizgalne pištole spustite, bo motor deloval naprej v prostem teku. Na tak način po črpalki kroži voda in se tako ogreva. Ko tako glava cilindra na črpalki doseže največjo dovoljeno temperaturo (80 °C), se odpre termoventil in spusti vročo vodo na prosto.

Pri obratovanju s tlačno vodo iz vodovodnega omrežja se lahko ohlajanje pospeši:

→ ca. 2–3 minute vlecite ročico ročne brizgalne pištole, da tekoča voda razhladi cilindrsko glavo.

Po obratovanju s čistilom

- Dozirni ventil za čistilo postavite na "0".
- Napravo z odprto ročno brizgalno pištolo najmanj 1 minuto izpirajte.

Izklop naprave

⚠ NEVARNOST

Nevarnost oparin zaradi vroče vode! Po delu z vročo vodo, je potrebno napravo najmanj dve minute pustiti, da pištola obratuje s hladno vodo.

Po obratovanju s slano vodo (morsko vodo) napravo z odprto ročno brizgalno pištolo najmanj 2–3 minute izpirajte z vodovodno vodo.

POZOR

Motorja nikoli ne ugašajte ob polni obremenitvi pri odprti ročni brizgalni pištoli.

- Regulator temperature postavite na „Gorilnik izklop“.
- Napravo spirajte najmanj 30 sekund.
- Spustite ročico ročne brizgalne pištole. Motor regulira število vrtljajev prostega teka.
- Ključno stikalo na motorju obrnite na "OFF".
- Zaprite pipo za gorivo.
- Zaprite dovod vode.
- Pritiskajte ročno brizgalno pištolo, dokler naprava ni več pod pritiskom.
- Ročno brizgalno pištolo z zaščitno zaskočko zavarujte pred nehotenim odpiranjem.
- Dovodno cev za vodo odvijte z naprave.

Zaščita pred zamrznitvijo

POZOR

Nevarnost poškodb! Zmrznjena voda v napravi lahko uniči njene dele.

- Pozimi shranjujte napravo v ogrevanem prostoru ali pa jo izpraznite. Pri daljših obratovalnih premorih je priporočljivo skozi napravo prečrpati sredstvo proti zamrznitvi.

Skladiščenje

⚠ PREVIDNOST

Nevarnost poškodbe in škode! Pri shranjevanju upoštevajte težo naprave.

Transport

⚠ PREVIDNOST

Nevarnost poškodbe in škode! Pri transportu upoštevajte težo naprave.

- Sprostite fiksno zavoro.
- Potiskajte napravo.
- Pri transportu v vozilih napravo zavarujte proti zdrsu in prevrnitvi v skladu z vsakokratnimi veljavnimi smernicami.

Nega in vzdrževanje

S trgovcem se lahko dogovorite o rednem varnostnem pregledu ali sklenete vzdrževalno pogodbo. Prosimo, da se z nami posvetujete.

⚠ NEVARNOST

Nevarnost poškodb zaradi nehotenega zagona naprave. Pred deli na napravi prekiniti dovod goriva.

Nevarnost opeklin! Ne dotikajte se vročega dušilnika zvoka, zilindra ali hladilnih reber.

Intervali vzdrževanja

Tedensko

- Očistite sito v vodnem priključku.
- Kontrolirajte nivo olja visokotlačne črpalke.

POZOR

Pri motnem olju takoj obvestite uporabniški servis Kärcher.

Polletno

- Pretočni grelnik: Demontirajte vložek gorilnika, očistite gorilnik in vžigalne elektrode, kontrolirajte razdaljo med elektrodami, po potrebi nastavite ali zamenjajte vžigalne elektrode.

Polletno ali po potrebi

- Izpraznite in očistite rezervoar za gorivo.
- Očistite filter pred črpalko za gorivo in šobo za gorivo.
- Grelno spiralo razžveplajte in z nje odstranite saje.
- Zamenjajte olje visokotlačne črpalke.

Vsakih 500 obratovalnih ur, najmanj enkrat letno

- Servisiranje naprave naj opravi uporabniški servis.

Vzdrževalna dela

Čiščenje sita v vodnem priključku

- Sito odstranite.
- Operite ga z vodo in ga ponovno vstavite.

Visokotlačna črpalka

Zamenjajte olje:

- Pripravite lovilno posodo za ca. 1 liter olja.
- Izvijte izpustni vijak za olje.
- Olje izpustite v lovilno posodo.

Staro olje zavržite v skladu s predpisi o varstvu okolja ali ga oddajte v pooblaščenem zbirnem mestu.

- Uvijte izpustni vijak za olje.
- Počasi nalijte novo olje do oznake "MAX" na posodi za olje.

Opozorilo: Zračni mehurčki morajo uhajati.
Informacije o vrsti olja in polnilni količini najdete v Tehničnih podatkih.

Motor

Vzdrževalna dela na motorju izvajajte v skladu s podatki v Navodilu za obratovanje proizvajalca motorja.

Odstranjevanje vodnega kamna iz naprave

Pri oblogah v cevovodih naraste upor pretoka, tako da lahko postane obremenitev za motor prevelika.

⚠ NEVARNOST

Nevarnost eksplozije zaradi gorljivih plinov! Med odstranjevanjem apnenca je prepovedano kajenje. Poskrbite za dobro prezračevanje.

⚠ NEVARNOST

Nevarnost razjedanja zaradi kisline! Nosite zaščitna očala in zaščitne rokavice.

■ Izvedba:

Za odstranjevanje se smejo po zakonskih predpisih uporabljati le preizkušena raztopila za kotlovec s kontrolnim znakom.

– RM 100 (naroč. št. 6.287-008) raztaplja apnenec in enostavne spojine iz apnenca in ostankov pralnega sredstva.

– RM 101 (naroč. št. 6.287-013) raztaplja obloge, ki jih ni možno odstraniti z RM 100.

→ 20 litrsko posodo napolnite s 15 l vode.

→ Prilijte en liter raztopila za kotlovec.

→ Vodno cev priključite direktno na glavo črpalke in prosti konec obesite v posodo.

→ Priključeno brizgalno cev vtaknite brez šobe v posodo.

→ Motor zaženite v skladu z navodilom za obratovanje proizvajalca motorja.

→ Odprite ročno brizgalno pištolo in je med odstranjevanjem apnenca ne zapirajte.

→ Regulator temperature nastavite na delovno temperaturo 40 °C.

→ Pustite, da naprava deluje, dokler ni dosežena delovna temperatura.

→ Napravo izklopite in pustite stati 20 minut. Ročna brizgalna pištola mora ostati odprta.

→ Nato napravo s črpalko popolnoma izpraznite.

Opozorilo: Priporočamo, da za zaščito pred korozijo in nevtraliziranje ostankov kisline nato iz posode za čistilo skozi napravo prečrpate alkalno raztopino (npr. RM 81).

Pomoč pri motnjah

⚠ NEVARNOST

Nevarnost poškodb zaradi nehotenega zagona naprave. Pred deli na napravi prekiniti dovod goriva.

Nevarnost opeklin! Ne dotikajte se vročega dušilnika zvoka, zilindra ali hladilnih reber.

Kontrolna lučka za gorivo sveti

– Rezervoar za gorivo je prazen

→ Napolnite ga.

Motor ne teče

Upoštevajte opozorila v navodilu za obratovanje proizvajalca motorja!

– Rezervoar za gorivo je prazen.

→ Napolnite ga.

– Vžigalna svečka je umazana.

Vžigalna svečka je defektna.

→ Očistite ali zamenjajte vžigalno svečko.

– V motorju ni olja.

→ Preverite nivo olja v motorju.

Dolijte olje.

Naprava ne ustvarja pritiska

– Šoba je nastavljena na "CHEM"

→ Šobo nastavite na "Visok tlak".

– Šoba je zamašena/izprana

→ Očistite/zamenjajte šobo.

– Sito v vodnem priključku je umazano

→ Očistite sito.

– Sito pred varovalom proti pomanjkanju vode je umazano.

→ Očistite sito.

– Dovodna količina vode je premajhna

→ Preverite dovodno količino vode (glejte Tehnične podatke).

– Rezervoar za čistilo je prazen.

→ Napolnite rezervoar za čistilo ali nastavite dozirni ventil na „0“.

– Dozirni ventil za čistilo ne tesni.

→ Preverite dozirni ventil.

– Varnostni ventil narobe nastavljen.

→ Nastavite varnostni ventil (uporabniški servis).

– Varnostni ventil je netesen.

- Zamenjajte varnostni ventil oz. tesnilo (uporabniški servis).
- Prelivni ventil okvarjen
- Zamenjajte prelivni ventil (uporabniški servis).
- Zrak v sistemu

Odzračite črpalko:

- Dozirni ventil za čistilo postavite na "0".
- Odprite dovod vode.
- Motor zaženite v skladu z navodilom za obratovanje proizvajalca motorja.
- Za odzračitev naprave odvijte šobo in pustite napravo teči tako dolgo, da voda odteka brez mehurčkov.
- Napravo izklopite in šobo ponovno pri-
vijte.

Vodni curek neenakomeren

- Šoba je zamašena.
- Očistite šobo.
- Varnostni ventil narobe nastavljen.
- Nastavite varnostni ventil (uporabniški servis).

Naprava ne vsesava čistila

- Šoba je nastavljena na "Visok tlak"
- Šobo nastavite na "CHEM".
- Sesalna cev za čistilo s filtrom je netesna ali zamašena
- Preverite/očistite sesalno cev za čistilo s filtrom.

Olje v visokotlačni črpalki je mlečno

- Tesnilo okvarjeno.
- Obvestite uporabniški servis.

Gorilnik ne vžge

- Omejevalnik temperature se je večkrat sprožil.
- Naj vam napravo pregleda servisna služba.
- Rezervoar za gorivo je prazen
- Napolnite ga.
- Pomanjkanje vode
- Preverite vodni priključek in dovode, očistite varovalo proti pomanjkanju vode.
- Črpalka za gorivo je okvarjena

- Zamenjajte črpalko za gorivo (uporabniški servis).
- Filter za gorivo je umazan
- Filter za gorivo zamenjajte.
- Ni vžigalne iskre
- Če med obratovanjem skozi opazovalno steklo ne vidite vžigalne iskre, mora napravo preveriti uporabniški servis.
- Neenakomerno razprševanje goriva na gorilnik
- Očistite filter za gorivo.

Varovalo proti pomanjkanju vode se ne vklopi - ni plamena

- Zaprt dovod vode.
- Odprite dovod vode.
- Dovodna količina vode je premajhna
- Povečajte količino dotoka vode.
- Sito v varovalu proti pomanjkanju vode je zamašeno.
- Očistite sito v varovalu proti pomanjkanju vode.
- Ventili v visokotlačni črpalki ne tesnijo ali so umazani.
- Obvestite uporabniški servis.

Uporabniški servis

Če motnje ni možno odpraviti, mora napravo pregledati uporabniški servis.

Garancija

V vsaki državi veljajo garancijski pogoji, ki jih določa naše prodajno predstavništvo. Morebitne motnje na napravi, ki so posledica materialnih ali proizvodnih napak, v času garancije brezplačno odpravljamo.

Pribor in nadomestni deli

- Uporabljati se smejo le pribor in nadomestni deli, ki jih dopušča proizvajalec. Originalni pribor in originalni nadomestni deli zagotavljajo varno in nemoteno obratovanje naprave.
- Izbor najpogosteje potrebnih nadomestnih delov najdete na koncu navodila za obratovanje.
- Dodatne informacije o nadomestnih delih najdete na strani www.kaercher.com v območju "Service".

ES-izjava o skladnosti

S to izjavo potrjujemo, da spodaj omenjeni stroj zaradi svoje zasnove in načina izdelave ustreza temeljnim varnostnim in zdravstvenim zahtevam EU-standardov. Ta izjava izgubi svojo veljavnost, če kdo napravo spremeni brez našega soglasja.

Proizvod: visokotlačni čistilec

Tip: 1.210-xxx

Zadevne ES-direktive:

2006/42/ES (+2009/127/ES)

2000/14/ES

2004/108/ES

Uporabljene usklajene norme:

EN 55012: 2007 + A1: 2009

EN 60335-1

EN 60335-2-79

Postopek ocenjevanja skladnosti:

2000/14/ES: Priloga V

Raven zvočne moči dB(A)

Izmerjeno: 102

Zajamčeno: 104

5.957-554

Podpisniki ravnajo po navodilih in s pooblastilom vodstva podjetja.

H. Jenner
CEO

S. Reiser
Head of Approbation

Pooblaščenec za dokumentacijo:

S. Reiser

Alfred Kärcher GmbH & Co. KG

Alfred-Kärcher-Str. 28 - 40

71364 Winnenden (Germany)

Tel.: +49 7195 14-0

Faks: +49 7195 14-2212

Winnenden, 2016/01/01

Tehnični podatki

		HDS 801 B
Vrsta zaščite	--	IPX5
Motor		
Bencinski motor Honda	--	GX 160 1 cilinder 4-taktni
Nazivna kapaciteta pri 3600 1/min	kW (KM)	4 (5,5)
Obratovalno število obratov	1/min	3300
Vodni priključek		
Temperatura dotoka (maks.)	°C	30
Količina dotoka (min.)	l/h (l/min)	750 (12,5)
Pritisk dotoka (maks.)	MPa (bar)	0,6 (6)
Dolžina dovodne cevi	m	7,5
Premer dovodne cevi (min.)	Cola	3/4
Max. višina sesanja iz odprte posode (20 °C)	m	1
Podatki o zmogljivosti		
Pretok vode	l/h (l/min)	600 (10)
Delovni tlak vode (s standardno šobo)	MPa (bar)	14,5 (145)
Maks. obratovalni nadtlak (varnostni ventil)	MPa (bar)	20 (200)
Maks. delovna temperatura vroče vode	°C	98
Sesanje čistila	l/h (l/min)	0-45 (0-0,75)
Moč gorilnika	kW	43
Maksimalna poraba kurilnega olja	kg/h	3,7
Povratna udarna sila ročne brizgalne pištole (maks.)	N	28
Velikost šobe	--	038
Ugotovljene vrednosti v skladu z EN 60335-2-79		
Emisija hrupa		
Nivo hrupa L_{pA}	dB(A)	87
Negotovost K_{pA}	dB(A)	2
Nivo hrupa ob obremenitvi L_{WA} + negotovost K_{WA}	dB(A)	104
Vrednost vibracij dlan-roka		
Ročna brizgalna pištola	m/s ²	2,2
Brizgalna cev	m/s ²	2,0
Negotovost K	m/s ²	1,0
Goriva		
Vsebina rezervoarja za gorivo	l	3,6
Gorivo	--	Bencin, neosvinčen *
Prostornina posode za gorivo	l	21
Gorivo (gorilnik)	--	EL kurilno olje ali dizel
Količina olja - črpalka	l	0,3
Vrsta olja - črpalka	Motorno olje 15W40	Naroč. št. 6.288-050.0
* Naprava je primerna za gorivo E10		
Mere in teža		
Dolžina x širina x višina	mm	1168 x 862 x 767
Tipična delovna teža	kg	111,3



Przed pierwszym użyciu urządzenia należy przeczytać oryginalną instrukcję obsługi, postępować według jej wskazań i zachować ją do późniejszego wykorzystania lub dla następnego użytkownika.

- Przed pierwszym uruchomieniem należy koniecznie przeczytać zasady bezpieczeństwa nr 5.951-949.0!
- Ewentualne uszkodzenia transportowe należy niezwłocznie zgłosić sprzedawcy.
- Skontrolować zawartość opakowania przy rozpakowaniu.

Spis treści

Ochrona środowiska	PL	1
Stopnie zagrożenia	PL	1
Elementy urządzenia	PL	2
Symbole na urządzeniu	PL	2
Użytkowanie zgodne z przeznaczeniem.	PL	2
Wskazówki bezpieczeństwa	PL	3
Zabezpieczenia	PL	4
Uruchamianie	PL	4
Obsługa	PL	6
Przechowywanie	PL	8
Transport	PL	8
Czyszczenie i konserwacja	PL	8
Usuwanie usterek	PL	9
Gwarancja	PL	11
Wyposażenie dodatkowe i części zamienne.	PL	11
Deklaracja zgodności UE	PL	11
Dane techniczne	PL	12

Ochrona środowiska



Materiał, z którego wykonano opakowanie nadaje się do powtórnego przetworzenia. Prosimy nie wyrzucać opakowania do śmieci z gospodarstw domowych, lecz oddać do recyklingu.



Zużyte urządzenia zawierają cenne surowce wtórne, które powinny być oddawane do utylizacji. Akumulatory, olej i tym podobne substancje nie powinny przedostać się do środowiska naturalnego. Prosimy o utylizację starych urządzeń w odpowiednich placówkach zbierających surowce wtórne.

Prosimy o dopilnowanie, aby olej silnikowy, olej opałowy, olej napędowy i benzyna nie dostawały się do środowiska! Chronić należy podłoże, a stary olej usuwać zgodnie z przepisami o ochronie środowiska naturalnego.

Wskazówki dotyczące składników (REACH)

Aktualne informacje dotyczące składników znajdują się pod:
www.kaercher.com/REACH

Stopnie zagrożenia

⚠ **NIEBEZPIECZEŃSTWO**

Wskazówka dot. bezpośredniego zagrożenia, prowadzącego do ciężkich obrażeń ciała lub do śmierci.

⚠ **OSTRZEŻENIE**

Wskazówka dot. możliwie niebezpiecznej sytuacji, mogącej prowadzić do ciężkich obrażeń ciała lub śmierci.

⚠ **OSTROŻNIE**

Wskazówka dot. możliwie niebezpiecznej sytuacji, która może prowadzić do lekkich zranień.

UWAGA

Wskazówka dot. możliwie niebezpiecznej sytuacji, która może prowadzić do szkód materialnych.

Elementy urządzenia

patrz Strona okładki

- 1 Dysza wysokociśnieniowa
 - 2 Lanca
 - 3 pistolet natryskowy z zaczepem zabezpieczającym
 - 4 Uchwyt
 - 5 Miejsce do przechowywania dyszy
 - 6 Licznik czasu pracy *
 - 7 kółko samonastawcze zwrotne z hamulcem postojowym
 - 8 Tabliczka identyfikacyjna
 - 9 Grzejnik przepływowy
 - 10 Pompa palnika
 - 11 Dmuchawa palnika
 - 12 Urządzenie do rozruchu ręcznego
 - 13 Zbiornik paliwa
 - 14 Zawór dozujący środki czyszczące
 - 15 Osłona szafy elektrycznej
 - 16 Zbiornik paliwa
 - 17 Zabezpieczenie przed pracą na sucho
 - 18 Zawór bezpieczeństwa
 - 19 Wyłącznik ciśnieniowy
 - 20 Termozawór
 - 21 Zbiornik środków czyszczących *
 - 22 Zbiornik olejowy na pompie
 - 23 Pompa wysokociśnieniowa
 - 24 Bezpiecznik
 - 25 regulator temperatury
 - 26 Przyłącze wody z sitem
 - 27 Wąż wysokociśnieniowy
 - 28 Przyłącze wysokiego ciśnienia
 - 29 Zastrzał załadunku dźwigowego *
- * Wyposażenie dodatkowe

Symbole na urządzeniu



W przypadku niewłaściwego użycia strumień wody pod ciśnieniem może być niebezpieczny. Nie wolno kierować strumienia na ludzi, zwierzęta, czynny osprzęt elektryczny ani na samo urządzenie.

Zgodnie z obowiązującymi przepisami urządzenie nigdy nie może być używane bez odłącznika systemowego od sieci wodociągowej.



Upewnić się, że przyłączy wodociągu domowego, przy którym używana jest myjka wysokociśnieniowa, jest wyposażone w oddzielną systemową zgodną z EN 12729 typu BA.

Woda, która przepłynęła przez odłącznik systemowy, katalogowana jest jako nie nadająca się do picia.

⚠ OSTROŻNIE

Oddzielną systemową zawsze podłączać na doprowadzeniu wody, nigdy zaś bezpośrednio przy urządzeniu.



Niebezpieczeństwo zatrucia!
Nie wdychać spalin.



Niebezpieczeństwo oparzenia
przez gorące powierzchnie!

Użytkowanie zgodne z przeznaczeniem

Wskazówka: Obowiązuje tylko w Niemczech: Urządzenie przeznaczone jest jedynie do pracy przenośnej (nie stacjonarnej). Urządzenie używane jest zwłaszcza tam, gdzie brak do dyspozycji przyłącza elektrycznego i gdzie trzeba pracować przy użyciu gorącej wody.

Czyszczenie: maszyn, pojazdów, budowli, narzędzi, elewacji, tarasów, sprzętu ogrodniczego itd.

- Do czyszczenia fasad, tarasów, urządzeń ogrodowych itp. stosować wyłącznik strumień wysokociśnieniowy bez środka czyszczącego.
- W przypadku silnych zabrudzeń zalecamy użycie frezu do zanieczyszczeń jako wyposażenia specjalnego.

⚠ NIEBEZPIECZEŃSTWO

Niebezpieczeństwo zranienia! W razie stosowania na stacjach paliwowych lub w innych miejscach niebezpiecznych należy przestrzegać odnośnych zasad bezpieczeństwa.

Ścieki zawierające oleje mineralne nie mogą dostać się do gleby, wód gruntowych i powierzchniowych ani do kanalizacji. Dlatego mycie silników i podwozi należy wykonywać tylko w miejscach wyposażonych w separatory oleju.

Wymagania względem jakości wody:

UWAGA

Jako nośnika wysokiego ciśnienia można używać wyłącznie czystą wodę. Zabrudzenia powodują wcześniejsze zużycie wzgl. odkładanie się osadów w urządzeniu.

Jeżeli stosuje się wodę z recyklingu, to nie można przekroczyć poniższych wartości granicznych.

Poziom pH	6,5...9,5
Przewodność elektryczna *	Przewodność świeżej wody +1200 $\mu\text{S/cm}$
Substancje odkładające się **	< 0,5 mg/l
Substancje filtrowane ***	< 50 mg/l
Węglowodory	< 20 mg/l
Chlorek	< 300 mg/l
Siarczan	< 240 mg/l
Wapń	< 200 mg/l
Twardość łączna	< 28 °dH < 50 °TH < 500 ppm (mg CaCO_3/l)
Żelazo	< 0,5 mg/l
Mangan	< 0,05 mg/l
Miedź	< 2 mg/l
Chlor aktywny	< 0,3 mg/l
bez przykrego zapachu	
* Maksimum ogółem 2000 $\mu\text{S/cm}$	
** Objętość próbki 1 l, czas osadzania 30 min	
*** Bez materiałów ściernych	

Wskazówki bezpieczeństwa

⚠ NIEBEZPIECZEŃSTWO

- Nie używać wysokociśnieniowego urządzenia czyszczącego, jeżeli wylało się paliwo. Wówczas należy przenieść urządzenie w inne miejsce i nie dopuścić do powstawania isker.
- Nie przechowywać, nie rozlewać ani nie używać paliwa w pobliżu otwartego ognia lub urządzeń takich, jak piece, kotły grzewcze, podgrzewacze wody itp., które mogą wytwarzać iskry lub ogień zapalny.
- Łatwopalne przedmioty i materiały trzymać z dala od tłumika (przynajmniej 2 m).
- Nie używać silnika bez tłumika i regularnie go sprawdzać, czyścić i w razie konieczności wymienić na nowy.
- Nie używać silnika na obszarach leśnych, krzaczastych i trawiastych, gdy wydech nie jest wyposażony w iskrochron.
- Poza pracami nastawczymi nie uruchamiać silnika ze zdjętym filtrem powietrza lub bez osłony nad króćcem ssącym.
- Nie przestawiać sprężyn regulujących, drążków regulatora lub innych części powodujących zwiększenie liczby obrotów silnika.
- Niebezpieczeństwo oparzenia! Nie dotykać gorących tłumików, cylindrów lub żeber chłodzących.
- Nigdy nie wkładać rąk lub nóg w pobliże elementów ruchomych lub obrotowych.
- Niebezpieczeństwo zatrucia! Urządzenia nie wolno używać w zamkniętych pomieszczeniach.

Ogólne zasady bezpieczeństwa

- Należy przestrzegać krajowych przepisów dotyczących strumienic cieczo- wych.
- Należy przestrzegać krajowych przepisów dotyczących zapobiegania wypadkom. Strumienice cieczo- we muszą być regularnie sprawdzane, a wynik badania musi być dokumentowany w formie pisemnej.

- Urządzenie grzewcze tego urządzenia jest urządzeniem opałowym. Urządzenia opałowe muszą być regularnie sprawdzane zgodnie z obowiązującymi krajowymi przepisami.

Wąż wysokociśnieniowy

⚠ **NIEBEZPIECZEŃSTWO**

Niebezpieczeństwo zranienia!

- *Stosować tylko oryginalne węże wysokociśnieniowe.*
- *Wąż wysokociśnieniowy oraz urządzenie natryskowe muszą nadawać się do maksymalnego nadciśnienia roboczego podanego w danych technicznych.*
- *Unikać kontaktu z chemikaliami.*
- *Codziennie sprawdzać wąż wysokociśnieniowy.*
Nie używać zagiętych węży.
Jeżeli widoczna jest zewnętrzna warstwa druciana, nie należy używać węża wysokociśnieniowego.
- *Nie używać węża wysokociśnieniowego z uszkodzonym gwintem.*
- *Wąż wysokociśnieniowy ułożyć w taki sposób, aby nie był narażony na przejeżdżanie.*
- *Nie stosować węża narażonego na przejeżdżanie, zagniatanie, uderzenia, także w przypadku, gdy nie są widoczne uszkodzenia.*
- *Wąż wysokociśnieniowy przechowywać w taki sposób, aby nie wystąpiły obciążenia mechaniczne.*

Zabezpieczenia

Zabezpieczenia służą ochronie użytkownika i nie mogą być odłączone albo pominięte w swoim działaniu.

Zabezpieczenie przed pracą na sucho

Zabezpieczenie przed brakiem wody zapobiega przegrzaniu palnika w przypadku braku wody. Palnik uruchamia się tylko, gdy jest wystarczający dopływ wody.

Zawór przelewowy

- Jeżeli pistolet natryskowy jest zamknięty, otwiera się zawór przelewowy i pompa wysokociśnieniowa kieruje wodę z powrotem do części ssącej pompy. W ten sposób zapobiega się przekroczeniu dopuszczalnego ciśnienia roboczego.
- Zawór przelewowy jest fabrycznie ustawiony i zaplombowany. Może być ustawiany tylko przez serwis.

Zawór bezpieczeństwa

- Zawór bezpieczeństwa otwiera się, gdy zawór przelewowy jest uszkodzony.
- Zawór bezpieczeństwa jest fabrycznie ustawiony i zaplombowany. Może być ustawiany tylko przez serwis.

Termozawór na pompie

Termozawór otwiera się przy przekroczeniu maksymalnie dopuszczonej temperatury wody i odprowadza gorącą wodę na zewnątrz.

Wyłącznik ciśnieniowy

Wyłącznik cieczozy wyłącza palnik, gdy nie osiągnięte zostanie minimalne ciśnienie robocze, oraz włącza je przy jego przekroczeniu.

Uruchamianie

⚠ **OSTRZEŻENIE**

Niebezpieczeństwo zranienia! Urządzenie, przewody zasilające, wąż wysokociśnieniowy i przyłącza muszą być w nienagannym stanie. Jeżeli nie jest on poprawny, to sprzętu takiego nie wolno używać.

Kontrola stanu oleju w pompie wysokociśnieniowej

UWAGA

Jeżeli olej ma mleczne zabarwienie, należy natychmiast skontaktować się z serwisem firmy Kärcher.

- ➔ Przed pierwszym użyciem odciąć końcówki pokrywy zbiornika olejowego na pompie wodnej.

→ Skontrolować poziom oleju w zbiorniku oleju.

Nie używać urządzenia, jeżeli stan oleju znajduje się poniżej „MIN“.

→ W razie konieczności uzupełnić olej (patrz Dane techniczne).

Silnik

Przestrzegać zaleceń z rozdziału „Wskazówki bezpieczeństwa“!

→ Przed uruchomieniem przeczytać instrukcję obsługi producenta silnika i przestrzegać w szczególności wskazówek bezpieczeństwa.

→ Sprawdzić stan oleju silnika.

Nie używać urządzenia, jeżeli stan oleju znajduje się poniżej „MIN“.

→ W razie potrzeby uzupełnić olej.

→ Napełnić zbiornik paliwa benzyną bezołowiową.

Nie stosować mieszanek dla silników 2-suwowych.

Wlewanie paliwa

⚠ **NIEBEZPIECZEŃSTWO**

Niebezpieczeństwo wybuchu! Wlewać tylko olej napędowy lub lekki olej opałowy.

Nie wolno stosować nieodpowiednich paliwa, np. benzyny.

UWAGA

Ryzyko uszkodzenia pompy paliwowej przez pracę na sucho. Również przy pracy z zimną wodą zbiornik musi być napełniony.

→ Wlewanie paliwa

→ Zamknąć wlew paliwa.

→ Wyrzucić rozlane paliwo.

Montaż ręcznego pistoletu natryskowego

→ Zamontować dyszę i rurkę strumieniową (oznaczenia na pierścieniu nastawczym na górze).

→ Połączyć rurę stalową z ręcznym pistoletem natryskowym.

→ Zamontować wąż wysokociśnieniowy na przyłączy wysokociśnieniowym urządzenia.

Montaż wymiennego węża wysokociśnieniowego

Rys. A-C

→ Wycisnąć klamrę zabezpieczającą z pistoletu natryskowego, np. za pomocą śrubokrętu (rys. A).

→ Ustawić pistolet natryskowy na głowicy i włożyć końcówkę węża wysokociśnieniowego aż do oporu. Zwrócić uwagę na to, by luźna tarcza przy końcówce węża opadła całkowicie do dołu (rys. B).

→ Wcisnąć klamrę zabezpieczającą ponownie do pistoletu natryskowego. Przy właściwym montażu wąż może wystawać najwyżej 1 mm. W przeciwnym wypadku tarcza jest niewłaściwie zamontowana (rys. C).

Przyłącze wody

– Parametry przyłącza - patrz Dane techniczne.

→ Wąż zasilający (o długości minimalnej 7,5 m, średnicy minimalnej 3/4") podłączyć do przyłącza wody urządzenia i dopływu wody (np. do kranu).

→ Otworzyć dopływ wody.

Wskazówka: Wąż zasilający nie jest objęty zakresem dostawy.

Zasysanie wody ze zbiornika

– W połączeniu z odpowiednimi akcesoriami urządzenie nadaje się do zasysania wody powierzchniowej, np. z beczek na deszczówkę lub stawów.

– Wysokość zasysania maks. 1 m.

⚠ **NIEBEZPIECZEŃSTWO**

Nie wolno zasysać wody ze zbiornika wody pitnej. Nie wolno zasysać cieczy zawierających rozpuszczalniki, np. rozcieńczalników do lakierów, benzyny, oleju ani nieprzefiltrowanej wody. Uszczelki w urządzeniu nie są odporne na działanie rozpuszczalników. Mgła powstająca z rozpylonych rozpuszczalników jest bardzo łatwo zapalna, wybuchowa i trująca.

→ Podłączyć wąż ssący (o średnicy przynajmniej 3/4") z filtrem (akcesoria) do przyłącza wody.

→ Ustawić zawór dozujący środek czyszczący w pozycji „0“.

Obsługa

⚠ NIEBEZPIECZEŃSTWO

Niebezpieczeństwo wybuchu!

Nie rozpylać cieczy palnych.

⚠ NIEBEZPIECZEŃSTWO



- Ustawić urządzenie na stabilnym podłożu.
- Wysokociśnieniowe urządzenie czyszczące nie może być obsługiwane przez dzieci. (niebezpieczeństwo wypadków w wyniku nieprawidłowego użycia urządzenia).
- Strumień wysokociśnieniowy podczas eksploatacji urządzenia wytwarza wysoki poziom hałasu. Niebezpieczeństwo uszkodzenia słuchu. W trakcie eksploatacji urządzenia należy koniecznie zakładać odpowiednią ochronę na uszy.
- Strumień wody wydobywający się dyszy wysokociśnieniowej powoduje odrzut pistoletu. Zakrzywiona lanca może dodatkowo powodować powstanie momentu obrotowego. Dlatego należy mocno trzymać w dłoniach lancę i pistolet.
- Nigdy nie kierować strumienia wody osoby, zwierzęta, samo urządzenie lub podzespoły elektryczne.
- Opony pojazdów/zawory opon można czyścić tylko przy zachowaniu minimalnego odstępów 30 cm. W przeciwnym razie strumień wysokociśnieniowy może uszkodzić opony pojazdów/zawory opon. Pierwszą oznaką uszkodzenia jest przebarwienie opony. Uszkodzone opony pojazdu stanowią zagrożenie.
- Nie wolno spryskiwać materiałów zawierających azbest oraz inne substancje szkodliwe dla zdrowia.
- Użytkownik w celu ochrony przed wodą natryskową powinien zakładać odpowiednie ubranie ochronne.
- Zawsze zwracać uwagę na mocne dokręcenie wszystkich węży przyłączeniowych.
- Podczas pracy dźwignia pistoletu natryskowego nie może być zablokowana.

Czyszczenie

- Ciśnienie/temperaturę i stężenie środka czyszczącego należy ustawić odpowiednio do rodzaju czyszczonej powierzchni.

Dysza potrójna

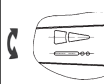
- Zamknąć pistolet natryskowy.
- Obracać obudowę dyszy, aż żądany symbol będzie się zgadzał z oznaczeniem:

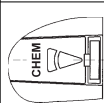
	Plaski strumień wysokociśnieniowy (25°) do zabrudzeń na dużej powierzchni
	Okrągły strumień wysokociśnieniowy (0°) do szczególnie uciążliwych zabrudzeń
	Plaski strumień niskociśnieniowy (CHEM) do pracy z zastosowaniem środków czyszczących lub czyszczenia niskociśnieniowego

Wybór strumienia okrągłego lub płaskiego poprzez przełączenie:

- Zamknąć pistolet natryskowy.
- Rurę stalową ustawioną w dół pod kątem około 45° przekręcić w prawo lub w lewo.

Wskazówka: Strumień wysokociśnieniowy należy zawsze kierować na czyszczony przedmiot najpierw z większej odległości, aby uniknąć uszkodzeń spowodowanych za wysokim ciśnieniem.

Włączenie urządzenia

- Otworzyć dopływ wody.
- Ustawić regulator temperatury na pracę z zimną/gorącą wodą.
- Uruchomić silnik przy otwartym pistolecie zgodnie z instrukcją obsługi producenta silnika.

Wskazówka:

Aby ułatwić uruchamianie, można zdjąć rurkę strumieniową lub dyszę.

- Zwolnić dźwignię pistoletu natryskowego.

Czyszczenie zimną wodą

- Ustawić regulator temperatury w pozycji „Palnik wył.“.

Czyszczenie gorącą wodą

⚠ **NIEBEZPIECZEŃSTWO**

Niebezpieczeństwo poparzenia!

- Regulator temperatury ustawić na požądaną temperaturę roboczą. Palnik włącza się.

Praca ze środkiem czyszczącym

UWAGA

Nieodpowiednie środki czyszczące mogą uszkodzić urządzenie oraz czyszczony obiekt.

- Aby zminimalizować zanieczyszczenie środowiska, środków czyszczących należy używać oszczędnie.
- Należy przestrzegać wskazówek i założeń dotyczących dozowania załączonych do środków czyszczących.
- Można stosować wyłącznie środki czyszczące dopuszczone przez producenta urządzenia.
- Środki czyszczące Kärcher gwarantują pracę bez zakłóceń. Prosimy o zaczerpięcie porady oraz zamówienie naszego katalogu lub broszury z informacjami o naszych środkach czyszczących.
- Zawiesić wąż ssący środka czyszczącego w zbiorniku ze środkiem czyszczącym.
- Ustawić dyszę w położeniu „CHEM“.
- Ustawić zawór dozujący środek czyszczący na żądane stężenie.

Zalecana metoda czyszczenia

- Rozpuszczanie brudu:
Natrąsnać niewielką ilość środka czyszczącego i poczekać 1...5 minut, nie dopuszczając jednak do wyschnięcia.
- Usuwanie brudu:
Splukać rozpuszczony brud strumieniem wysokociśnieniowym.

Po pracy ze środkiem czyszczącym

- Ustawić zawór dozujący środek czyszczący w pozycji „0“.
- Splukiwać urządzenie z otwartym pistoletem natryskowym przez przynajmniej 1 minutę.

Przerwanie pracy

- Zwolnić dźwignię pistoletu natryskowego.

Wskazówka: Jeżeli dźwignia pistoletu zostanie zwolniona, silnik pracuje nadal z prędkością obrotową biegu jałowego. Dzięki temu woda krąży wewnątrz pompy i ogrzewa się. Jeżeli głowica cylindra na pompie osiągnie maksymalnie dopuszczalną temperaturę (80°C), otwiera się termostaw na pompie i odprowadza gorącą wodę na zewnątrz.

Podczas pracy z wodą pod ciśnieniem z sieci wodociągowej można przyspieszyć chłodzenie:

- Pociągnąć dźwignię pistoletu przez ok. 2–3 minuty, aby przepływająca woda ochłodziła głowicę cylindra.

Po pracy ze środkiem czyszczącym

- Ustawić zawór dozujący środek czyszczący w pozycji „0“.
- Splukiwać urządzenie z otwartym pistoletem natryskowym przez przynajmniej 1 minutę.

Wyłączenie urządzenia

⚠ **NIEBEZPIECZEŃSTWO**

Niebezpieczeństwo oparzenia gorącą wodą! Po czyszczeniu gorącą wodą, w celu schłodzenia urządzenie musi przez co najmniej dwie minuty być zasilane zimną wodą, przy czym pistolet natryskowy musi być otwarty.

Po pracy z zastosowaniem wody z zawartością soli (woda morska) płukać urządzenie przynajmniej przez 2–3 minuty przy otwartym pistolecie pod bieżącą wodą.

UWAGA

Nigdy nie wyłączać silnika przy pełnym obciążeniu otwartego pistoletu natryskowego.

- Ustawić regulator temperatury w pozycji „Palnik wył.“.
- Wypłukać urządzenie przez przynajmniej 30 sekund.
- Zwołnić dźwignię pistoletu natryskowego.
Silnik reguluje prędkość obrotową biegu jałowego.
- Przekręcić wyłącznik kluczykowy silnika do pozycji „OFF“.
- Zamknąć kurka paliwa.
- Zamknąć dopływ wody.
- Włączyć ręczny pistolet natryskowy i poczekać aż w urządzeniu nie będzie ciśnienia.
- Pistolet natryskowy zabezpieczyć zaczepem zabezpieczającym przed niezamierzonym otwarciem.
- Odkręcić od urządzenia wąż doprowadzający wodę.

Ochrona przeciwmrozowa

UWAGA

Niebezpieczeństwo uszkodzenia! Zamarznięta woda w urządzeniu może zniszczyć jego elementy.

- Zimą urządzenie należy opróżnić lub przechowywać w ogrzewanym pomieszczeniu. W przypadku dłuższych przerw w eksploatacji zaleca się przepompowanie przez urządzenie środka przeciwdziałającego zamarzaniu.

Przechowywanie

⚠ OSTROŻNIE

Niebezpieczeństwo zranienia i uszkodzenia! Zwrócić uwagę na ciężar urządzenia przy jego przechowywaniu.

Transport

⚠ OSTROŻNIE

Niebezpieczeństwo zranienia i uszkodzenia! Zwrócić uwagę na ciężar urządzenia w czasie transportu.

- Zwołnić hamulec postojowy.
- Przesunąć urządzenie.

- W trakcie transportu w pojazdach należy urządzenie zabezpieczyć przed poślizgiem i przechyleniem zgodnie z obowiązującymi przepisami.

Czyszczenie i konserwacja

Po konsultacji ze sprzedawcą mogą Państwo ustalić regularne inspekcje bezpieczeństwa lub zawrzeć umowę o konserwacji. Prosimy zasięgnąć tam porady.

⚠ NIEBEZPIECZEŃSTWO

Niebezpieczeństwo skaleczenia przez niezamierzone załączenie się urządzenia.

Przed pracą przy urządzeniu należy przetrwać dopływ paliwa.

Niebezpieczeństwo oparzenia! Nie dotykać gorących tłumików, cylindrów lub żeber chłodzących.

Terminy konserwacji

Raz na tydzień

- Oczyszczyć sitko na przyłączy wody.
- Skontrolować poziom oleju pompy wysokociśnieniowej.

UWAGA

Jeżeli olej ma mleczne zabarwienie, należy natychmiast skontaktować się z serwisem firmy Kärcher.

Co pół roku

- Grzejnik przepływowy: Zdemontować wkład palnika, wyczyścić palnik i elektrody zapłonowe, skontrolować poziom elektrod, w razie potrzeby wyregulować lub wymienić elektrody zapłonowe.

Co pół roku lub w razie potrzeby

- Opróżnić i wyczyścić zbiornik paliwa.
- Wyczyścić filtr przed pompą paliwową i dyszą paliwową.
- Odsiarczyć i usunąć osady sadzy z węzownicy grzejnej.
- Wymienić olej pompy wysokociśnieniowej.

Co 500 roboczogodzin, co najmniej raz w roku

- Zlecić konserwację urządzenia serwisowi.

Prace konserwacyjne

Czyszczenie sitka na przyłączy wody

- Wyjąć sitko.
- Oczyszczyć sito w wodzie i założyć z powrotem.

Pompa wysokociśnieniowa

Wymiana oleju:

- Przygotować zbiornik do zebrania ok. 1 l oleju.
- Wykręcić śrubę spustową oleju.
- Spuścić olej do zbiornika odbierającego.

Zużyty olej poddać eksploatacji zgodnej z zasadami ochrony środowiska lub oddać w autoryzowanym punkcie zbiorczym.

- Wkręcić śrubę spustową oleju.
- Powoli włączyć świeży olej do oznaczenia „MAX” na zbiorniku oleju.

Wskazówka: Musi być zapewniona możliwość uchodzenia pęcherzyków powietrza.

Specyfikacja i ilość oleju - patrz dane techniczne.

Silnik

Prace konserwacyjne na silniku przeprowadzać zgodnie ze wskazówkami w instrukcji obsługi producenta silnika.

Odkamienianie urządzenia

W przypadku zlogów w rurach wzrasta opór strumienia, co sprawia, iż obciążenie silnika jest zbyt duże.

⚠ **NIEBEZPIECZEŃSTWO**

Niebezpieczeństwo wybuchu gazów palnych! Podczas usuwania kamienia palenie tytoniu jest wzbronione. Zadbać o dobrą wentylację.

⚠ **NIEBEZPIECZEŃSTWO**

Niebezpieczeństwo poparzenia kwasami! Używać okularów i rękawic ochronnych.

■ Wykonanie:

Dousuwania kamienia zgodnie z przepisami można stosować tylko atestowane środki do rozpuszczania kamienia opatrzone znakiem jakości.

- RM 100 (nr katalogowy 6.287-008) rozpuszcza kamień i proste związki kamienia i resztek środka czyszczącego.

- RM 101 (nr katalogowy 6.287-013) rozpuszcza osady, których nie może usunąć RM 100.
- Napełnić zbiornik 20 litrowy 15 l wody.
- Dodać do tego 1 litr odkamieniacza.
- Wąż wodny podłączyć bezpośrednio do głowicy pompy i wolny koniec włożyć do zbiornika.
- Włożyć podłączoną rurkę strumieniową bez dyszy do zbiornika.
- Uruchomić silnik zgodnie z instrukcją obsługi producenta silnika.
- Otworzyć pistolet natryskowy i nie zamykać podczas usuwania kamienia.
- Ustawić regulator temperatury na temperaturę roboczą 40°C.
- Włączyć urządzenie i poczekać, aż osiągnie temperaturę roboczą.
- Wyłączyć urządzenie i pozostawić na 20 minut. Pistolet natryskowy musi pozostać otwarty.
- Następnie całkowicie odpompować urządzenie.

Wskazówka: Zalecamy użycie roztworu alkalicznego (np. RM 81) i przepompowanie go przez zbiornik środka czyszczącego przez urządzenie w celu ochrony antykorozyjnej oraz neutralizacji pozostałości kwasów.

Usuwanie usterek

⚠ **NIEBEZPIECZEŃSTWO**

Niebezpieczeństwo skażenia przez niezamierzone załączenie się urządzenia.

Przed pracą przy urządzeniu należy przezwyciężyć doświadczenie.

Niebezpieczeństwo oparzenia! Nie dotykać gorących tłumików, cylindrów lub żeber chłodzących.

Świeci lampka kontrolna paliwa

- Pusty zbiornik paliwa
- Napełnić.

Silnik nie pracuje

Przestrzegać wskazówek zawartych w instrukcji obsługi producenta silnika!

- Zbiornik paliwa jest pusty.
- Napęlnić.
- Zabrudzona świeca zapłonowa. Uszkodzenie świecy zapłonowej.
- Wyczyścić wzgl. wymienić świecę zapłonową.
- Brak oleju w silniku.
- Sprawdzić stan oleju silnika. Uzupełnić olej.

W urządzeniu nie wytwarza się ciśnienie

- Dysza ustawiona jest na „CHEM“
- Ustawić dyszę w położeniu „wysokie ciśnienie“.
- Dysza zapchana/wypłukana
- Dyszę wyczyścić/wymienić.
- Zabrudzone sitko na przyłączy wody
- Oczyszczyć sitko.
- Zabrudzony filtr przed zabezpieczeniem przed pracą na sucho.
- Oczyszczyć sitko.
- Za mały przepływ na dopływie wody
- Sprawdzić przepływ wody na dopływie (patrz Dane techniczne).
- Zbiornik środka czyszczącego pusty.
- Dopełnić zbiornik środka czyszczącego lub zawór dozujący ustawić w pozycji „0“.
- Nieszczelny zawór dozujący środek czyszczący.
- Sprawdzić zawór dozujący.
- Przesławiony zawór bezpieczeństwa.
- Ustawić zawór bezpieczeństwa (serwis).
- Zawór zabezpieczający nieszczelny.
- Wymienić zawór bezpieczeństwa lub uszczelkę (serwis).
- Uszkodzona zawór przelewowy
- Wymienić zawór przelewowy (serwis)
- System zapowietrzony
- Odpowietrzyć pompę:
- Ustawić zawór dozujący środek czyszczący w pozycji „0“.
- Otworzyć dopływ wody.

- Uruchomić silnik zgodnie z instrukcją obsługi producenta silnika.
- W celu odpowietrzenia urządzenia odkręcić dyszę i pozwolić urządzeniu pracować tak długo, aż wypływająca woda będzie bez pęcherzy powietrza.
- Wyłączyć urządzenie i ponownie przykręcić dyszę.

Nierównomierny strumień wody

- Dysza zapchana.
- Oczyszczyć dyszę.
- Przesławiony zawór bezpieczeństwa.
- Ustawić zawór bezpieczeństwa (serwis).

Urządzenie nie zasysa środka czyszczącego

- Dysza ustawiona jest na „wysokie ciśnienie“
- Ustawić dyszę w położeniu „CHEM“.
- Wąż ssący do środka czyszczącego z filtrem jest nieszczelny lub zapchany
- Sprawdzić/oczyszczyć wąż ssący do środka czyszczącego z filtrem.

Zmatowiały olej w pompie wysokociśnieniowej

- Uszkodzona uszczelka.
- Wezwać serwis.

Palnik nie chce się zapalić

- Kilka razy zadziałał ogranicznik temperatury
- Zlecić serwisowi przegląd urządzenia.
- Pusty zbiornik paliwa
- Napęlnić.
- Brak wody
- Sprawdzić przyłączy wodne, oczyścić zabezpieczenie przed pracą na sucho.
- Uszkodzona pompa paliwowa
- Wymienić pompę paliwową (serwis).
- Zabrudzony filtr paliwa
- Wymienić filtr paliwa.
- Brak iskry zapłonowej
- Jeżeli w czasie pracy nie widać iskry zapłonowej we wzierniku, oddać urządzenie do sprawdzenia do serwisu.
- Nierównomierne rozpylanie paliwa w dyszy palnika
- Wyczyścić filtr paliwowy.

Nie włącza się zabezpieczenie przed pracą na sucho - brak płomienia

- Zamknięty dopływ wody.
- ➔ Otworzyć dopływ wody.
- Za mały przepływ na dopływie wody
- ➔ Zwiększyć dopływ wody.
- Sitko w zabezpieczeniu przed pracą na sucho zapchane.
- ➔ Oczyszczyć sitko w zabezpieczeniu przed pracą na sucho.
- Nieszczelne lub zabrudzone zawory pompy wysokociśnieniowej.
- ➔ Wezwać serwis.

Serwis firmy

Jeżeli usterka nie daje się usunąć, urządzenie musi być sprawdzone przez serwis.

Gwarancja

W każdym kraju obowiązują warunki gwarancji określone przez odpowiedniego lokalnego dystrybutora. W okresie gwarancyjnym ewentualne usterki usuwamy bezpłatnie, o ile ich przyczyną jest wada materiałowa lub błąd produkcyjny.

Wyposażenie dodatkowe i części zamienne

- Stosować wyłącznie wyposażenie dodatkowe i części zamienne dopuszczone przez producenta. Oryginalne wyposażenie i oryginalne części zamienne gwarantują bezpieczną i bezusterkową pracę urządzenia.
- Wybór najczęściej potrzebnych części zamiennych znajduje się na końcu instrukcji obsługi.
- Dalsze informacje o częściach zamiennych dostępne na stronie internetowej www.kaercher.com w dziale Serwis.

Deklaracja zgodności UE

Niniejszym oświadczamy, że określone poniżej urządzenie odpowiada pod względem koncepcji, konstrukcji oraz wprowadzonej przez nas do handlu wersji obowiązującym wymogom dyrektyw UE dotyczącym wymagań w zakresie bezpieczeństwa i zdrowia. Wszelkie nie uzgodnione z nami modyfikacje urządzenia powodują utratę ważności tego oświadczenia.

Produkt: Myjka wysokociśnieniowa
Typ: 1.210-xxx

Obowiązujące dyrektywy WE

2006/42/WE (+2009/127/WE)

2000/14/WE

2004/108/WE

Zastosowane normy zharmonizowane

EN 55012: 2007 + A1: 2009

EN 60335-1

EN 60335-2-79

Zastosowana metoda oceny zgodności

2000/14/WE: Załącznik V

Poziom mocy akustycznej dB(A)

Zmierzony: 102

Gwarantowany: 104

5.957-554

Z upoważnienia zarządu przedsiębiorstwa.



H. Jenner
CEO



S. Reiser
Head of Approbation

Pełnomocnik dokumentacji:
S. Reiser

Alfred Kärcher GmbH & Co. KG
Alfred-Kärcher-Str. 28 - 40
71364 Winnenden (Germany)
tel.: +49 7195 14-0
faks: +49 7195 14-2212

Winnenden, 2016/01/01

Dane techniczne

		HDS 801 B
Stopień ochrony	--	IPX5
Silnik		
Silnik benzynowy Honda	--	GX 160, 1 cylinder, 4-suwowy
Moc znamionowa przy 3600 1/min	kW (PS)	4 (5,5)
Robocza liczba obrotów	1/min	3300
Przylącze wody		
Temperatura doprowadzenia (maks.)	°C	30
Ilość doprowadzenia (min.)	l/h (l/min)	750 (12,5)
Ciśnienie dopływowe (maks.)	MPa (bar)	0,6 (6)
Długość węża dopływowego	m	7,5
Średnica węża dopływowego (min.)	cal	3/4
Maks. wysokość ssania z otwartego zbiornika (20°C)	m	1
Parametry robocze		
Przepływ wody	l/h (l/min)	600 (10)
Ciśnienie robocze wody (z dyszą standardową)	MPa (bar)	14,5 (145)
Maks. nadciśnienie robocze (zawór bezpieczeństwa)	MPa (bar)	20 (200)
Maks. temperatura gorącej wody	°C	98
Zasysanie środka czyszczącego	l/h (l/min)	0-45 (0-0,75)
Moc palnika	kW	43
Maksymalne ciśnienie oleju opałowego	kg/h	3,7
Siła odrzutu pistoletu natryskowego (maks.)	N	28
Rozmiar dyszy	--	038
Wartości określone zgodnie z EN 60335-2-79		
Emisja hałasu		
Poziom ciśnienie akustycznego L_{pA}	dB(A)	87
Niepewność pomiaru K_{pA}	dB(A)	2
Poziom mocy akustycznej L_{WA} + Niepewność pomiaru K_{WA}	dB(A)	104
Drgania przenoszone przez kończyny górne		
Ręczny pistolet natryskowy	m/s ²	2,2
Lanca	m/s ²	2,0
Niepewność pomiaru K	m/s ²	1,0
Materiały eksploatacyjne		
Pojemność zbiornika paliwa	l	3,6
Paliwo	--	Benzyna, bezołowiowa *
Zawartość zbiornika paliwa	l	21
Paliwo (palnik)	--	Olej opałowy lekki EL lub olej napędowy
Ilość oleju - pompa	l	0,3
Rodzaj oleju - pompa	Olej silnikowy 15W40	Nr kat. 6.288-050.0
* Urządzenie jest przystosowane do paliwa E10		
Wymiary i ciężar		
Dług. x szer. x wys.	mm	1168 x 862 x 767
Typowy ciężar roboczy	kg	111,3



Înainte de prima utilizare a aparatului dvs. citiți acest instrucțiunile original, respectați instrucțiunile cuprinse în acesta și păstrați-l pentru întrebuințarea ulterioară sau pentru următorii posesori.

- Înainte de prima utilizare citiți neapărat măsurile de siguranță nr. 5.951-949.0!
- În cazul în care aparatul a fost deteriorat în timpul transportului, informați imediat comerciantul.
- Verificați conținutul ambalajului la despachetare.

Cuprins

Protecția mediului înconjurător	RO	1
Trepte de pericol	RO	1
Elementele aparatului	RO	2
Simboluri pe aparat	RO	2
Utilizarea corectă	RO	2
Măsurile de siguranță	RO	3
Dispozitive de siguranță	RO	4
Punerea în funcțiune	RO	4
Utilizarea	RO	5
Depozitarea	RO	7
Transport	RO	7
Îngrijirea și întreținerea	RO	8
Remedierea defecțiunilor	RO	9
Garanție	RO	10
Accesorii și piese de schimb	RO	10
Declarație de conformitate CE	RO	11
Date tehnice	RO	12

Protecția mediului înconjurător



Materialele de ambalare sunt reciclabile. Ambalajele nu trebuie aruncate în gunoierul menajer, ci trebuie duse la un centru de colectare și revalorificare a deșeurilor.



Aparatele vechi conțin materiale reciclabile valoroase, care pot fi supuse unui proces de revalorificare. Bateriile, uleiul și substanțele asemănătoare nu trebuie să ajungă în mediul înconjurător. Din acest motiv, vă rugăm să apelați la centrele de colectare abilitate pentru eliminarea aparatelor vechi.

Uleiul de motor, păcura, motorina și benzina nu trebuie să ajungă în mediul înconjurător. Protejați solul și eliminați uleiurile folosite într-un mod ecologic.

Observații referitoare la materialele conținute (REACH)

Informații actuale referitoare la materialele conținute puteți găsi la adresa:

www.kaercher.com/REACH

Trepte de pericol

⚠ **PERICOL**

Indicație referitoare la un pericol iminent, care duce la vătămări corporale grave sau moarte.

⚠ **AVERTIZARE**

Indicație referitoare la o posibilă situație periculoasă, care ar putea duce la vătămări corporale grave sau moarte.

⚠ **PRECAUȚIE**

Indică o posibilă situație periculoasă, care ar putea duce la vătămări corporale ușoare.

ATENȚIE

Indicație referitoare la o posibilă situație periculoasă, care ar putea duce la pagube materiale.

Elementele aparatului

vezi coperta

- 1 Duză de înaltă presiune
 - 2 Lance
 - 3 Pistol manual pentru pulverizat cu oprire de siguranță
 - 4 Mâner
 - 5 Suport duză
 - 6 Contor ore de funcționare *
 - 7 Rolă de ghidare cu frână de imobilizare
 - 8 Plăcuța de tip
 - 9 Boilerul instant
 - 10 Pompă de combustibil
 - 11 Suflantă arzător
 - 12 Dispozitiv de pornire manuală
 - 13 Rezervor de carburant
 - 14 Ventil de dozare pentru detergent
 - 15 Capac cutie electrică
 - 16 Rezervorul de combustibil
 - 17 Dispozitiv de siguranță pentru lipsa apei
 - 18 Supapa de siguranță
 - 19 Întrerupător manometric
 - 20 Termoventil
 - 21 Rezervor soluție de curățat *
 - 22 Rezervor de ulei la pompă
 - 23 Pompă de înaltă presiune
 - 24 Siguranță
 - 25 Regulator de temperatură
 - 26 Racord de apă cu sită
 - 27 Furtun de înaltă presiune
 - 28 Racord de presiune înaltă
 - 29 Bară pentru încărcare cu macara *
- * Dotare suplimentară

Simboluri pe aparat



Jeturile sub presiune pot fi periculoase în cazul utilizării neconforme. Jetul nu trebuie îndreptat spre persoane, animale, echipamente electrice active sau asupra aparatului însuși.

Conform normelor în vigoare, aparatul nu trebuie exploatat niciodată fără un separator de sistem la rețeaua de apă potabilă. Asigurați-vă, că racordul instalației de apă menajeră, de la care se alimentează aparatul de curățat sub presiune este prevăzut cu un sepa-



rator de sistem conform EN 12729 de tip BA.

Apa, care curge printr-un separator de sistem este clasificată ca fiind nepotabilă.

⚠ **PRECAUȚIE**

Separatorul de sistem trebuie conectat întotdeauna la alimentarea de apă, niciodată direct la aparat.

	Pericol de otrăvire! Nu inspirați gazele de eșapament.
	Pericol de arsuri din cauza suprafețelor fierbinți!

Utilizarea corectă

Indicație: Valabilă numai pentru Germania: Aparatul este destinat numai utilizării ca aparat portabil (nu ca aparat fix).

Aparatul poate fi folosit în special în acele locuri, unde nu poate fi realizat un racord electric și trebuie să folosiți apa caldă.

Pentru curățarea: mașinilor industriale, a autovehiculelor, a construcțiilor, a uneltelor, a fațadelor, a teraselor, a utilajelor de grădinărit, etc.

- Pentru curățarea fațadelor, a teraselor, a utilajelor pentru grădinărit etc. se va folosi numai jetul sub presiune, fără detergent.
- Pentru murdărie persistentă recomandăm folosirea frezelor de mizerie care sunt disponibile ca accesorii opționale.

⚠ **PERICOL**

Pericol de rănire! În cazul folosirii aparatului în benzinării sau în alte zone periculoase respectați măsurile de siguranță necesare.

Nu permiteți ca apele reziduale care conțin uleiuri minerale să ajungă în sol, în ape sau în canalizare. Din acest motiv, spălarea motorului și a șasiului se va face doar în locuri adecvate, prevăzute cu instalații de separare a uleiului.

Cerințe referitoare la calitatea apei:

ATENȚIE

Ca mediu sub presiune se poate utiliza numai apă curată. Impuritățile din apă pot cauza uzura prematură a aparatului și depuneri. Dacă utilizați apă reciclată, nu trebuie să fie depășite următoarele valori limită.

Valoare pH	6,5...9,5
Conductivitate electrică *	Conductanță apă proaspătă +1200 $\mu\text{S/cm}$
Materiale decantabile **	< 0,5 mg/l
Materiale filtrabile ***	< 50 mg/l
Hydrocarburi	< 20 mg/l
Clorură	< 300 mg/l
Sulfat	< 240 mg/l
Calciu	< 200 mg/l
Duritate totală	< 28 °dH < 50 °TH < 500 ppm (mg CaCO ₃ /l)
Fier	< 0,5 mg/l
Mangan	< 0,05 mg/l
Cupru	< 2 mg/l
Clor activ	< 0,3 mg/l
să nu aibă miros neplăcut	
* În total maxim 2000 $\mu\text{S/cm}$	
** Volum de probă 1 l, timp de depunere 30 min	
*** nu există materiale abrazive	

Măsurile de siguranță

⚠ PERICOL

- Nu folosiți aparatul de curățat sub presiune dacă s-a vărsat carburant; duceți aparatul în alt loc și evitați formarea de scântei.
- Nu păstrați, nu vărsați și nu folosiți carburanții în apropierea unor surse de foc deschis sau a unor aparate precum cuptoare, cazane de încălzire, încălzitoare de apă, care au flacără sau care pot genera scântei.
- Țineți departe de amortizoare obiectele și materialele inflamabile (la o distanță de cel puțin 2 m).

- Nu folosiți motorul fără amortizor și verificați-l periodic, curățați-l și dacă este nevoie, înlocuiți-l.
- Nu folosiți motorul în zone de pădure, respectiv zone cu arbuști sau cu iarbă, fără ca țeava de eșapament să fie prevăzută cu un dispozitiv împotriva scânteiilor.
- Nu lăsați motorul să funcționeze cu filtrul de aer demontat sau fără capacul ștuțului de aspirare, decât atunci când efectuați lucrări de reglare.
- Nu modificați arcurile de reglare, tijele reglatoarelor sau alte piese care pot duce la creșterea turației motorului.
- Pericol de arsură! Nu atingeți amortizoarele, cilindrii sau nervurile de răcire fierbinți.
- Nu apropiați mâinile sau picioarele de părțile aflate în mișcare.
- Pericol de otrăvire! Nu este permisă utilizarea aparatului în spații închise.

Indicații de siguranță generale

- Respectați prevederile legale naționale, privind dispozitivele cu jet de lichid.
- Respectați prevederile legale naționale, privind prevenirea accidentelor. Dispozitivele cu jet de lichid trebuie verificate în mod regulat și rezultatul verificării trebuie consemnat în scris.
- Dispozitivul de încălzire a aparatului este o instalație de combustie. Instalațiile de combustie trebuie verificate în mod regulat conform prevederilor legale naționale aferente.

Furtunul de înaltă presiune

⚠ PERICOL

Pericol de accidentare!

- Utilizați numai furtunuri de înaltă presiune originale.
- Furtunul de înaltă presiune și dispozitivul de stropire trebuie să fie adecvate pentru suprapresiunea maximă specificată în datele tehnice.
- Evitați contactul cu substanțe chimice.

- *Controlați zilnic furtunul de înaltă presiune.*
Nu folosiți furtunurile îndoite.
Dacă stratul de sârmă exterior devine vizibil, nu mai folosiți furtunul de înaltă presiune.
- *Nu folosiți furtunurile de înaltă presiune dacă filetul este deteriorat.*
- *Amplasați furtunul de înaltă presiune în așa fel încât să nu se treacă peste el.*
- *Nu folosiți furtunurile solicitate în urma trecerii peste ele, a îndoirii, a unor șocuri mecanice, chiar dacă nu există semne vizibile de deteriorare.*
- *Depozitați furtunul de înaltă presiune în așa fel încât să nu apară solicitări mecanice.*

Dispozitive de siguranță

Dispozitivele de siguranță au rolul de a proteja utilizatorul și nu trebuie scoase din funcțiune sau evitate în timpul funcționării.

Dispozitiv de siguranță pentru lipsa de apă

Dispozitivul de siguranță pentru lipsa apei împiedică supraîncălzirea arzătorului în cazul lipsei de apă. Arzătorul va intra în funcțiune numai dacă alimentarea cu apă este corespunzătoare.

Supapa de preaplin

- Dacă pistolul de stropit manual este închis, supapa de preaplin se deschide și pompa sub presiune împinge apa înapoi spre partea de aspirare a pompei. În acest mod se previne depășirea presiunii de lucru admise.
- Supapa de preaplin este reglată și sigilată din fabrică. Reglarea acesteia se face doar la service.

Supapa de siguranță

- Supapa de siguranță se deschide când supapa de preaplin este defectă.
- Supapa de siguranță este reglată și sigilată din fabrică. Reglarea acesteia se face doar la service.

Termoventil pe pompă

Termoventilul se deschide la depășirea temperaturii maxime admise a apei și goleşte apa caldă.

Înterupător manometric

Înterupătorul de presiune va opri arzătorul, dacă presiunea de lucru scade sub nivelul minim și îl pornește în cazul în care presiunea revine din nou peste nivelul minim.

Punerea în funcțiune

△ AVERTIZARE

Pericol de accidentare! Aparatul, conductele de alimentare, furtunul de înaltă presiune și racordurile trebuie să fie în stare impecabilă. Aparatul nu trebuie utilizat dacă nu se află într-o stare ireproșabilă.

Controlarea nivelului de ulei din pompa de înaltă presiune

ATENȚIE

În cazul în care uleiul este lăptos, luați legătura imediat cu serviciul pentru clienți al companiei Kärcher.

→ Înainte de prima utilizare tăiați vârful capacului de la rezervorul de ulei de pe pompa de apă.

→ Controlați nivelul uleiului din rezervorul de ulei.

Nu folosiți aparatul dacă nivelul de ulei a scăzut sub „MIN”.

→ Dacă este nevoie, adăugați ulei (consultați datele tehnice).

Motorul

Respectați indicațiile din secțiunea „Măsurile de siguranță”!

→ Înainte de punerea în funcțiune, citiți manualul de utilizare al producătorului motorului, acordând atenție specială măsurilor de siguranță.

→ Controlați nivelul de ulei al motorului.

Nu folosiți aparatul dacă nivelul de ulei a scăzut sub „MIN”.

→ Dacă este nevoie, adăugați ulei.

→ Umpleți rezervorul de carburanți cu benzină fără plumb.

Nu folosiți un amestec pentru motoare în doi timpi.

Adăugarea combustibilului

⚠ **PERICOL**

Pericol de explozie! Folosiți doar motorină sau păcură ușoară. Nu este permisă folosirea unor combustibili necorespunzători (de ex. benzină).

ATENȚIE

Pericol de deteriorare a pompei de combustibil prin funcționare uscată. Rezervorul de combustibil trebuie să fie plin, chiar atunci când se utilizează apă rece.

- ➔ Adăugați combustibil.
- ➔ Închideți capacul rezervorului.
- ➔ Ștergeți combustibilul vărsat.

Montarea pistolului manual de stropit

- ➔ Montați duza pe lance (marcajele de pe inelul de reglare trebuie să fie în sus).
- ➔ Conectați lancea de pistolul manual de stropit.
- ➔ Montați furtunul de înaltă presiune pe racordul de înaltă presiune al aparatului.

Montarea furtunului de înaltă presiune de rezervă

Figura A-C

- ➔ Scoateți afară clema de siguranță a pistolului manual de stropit cu o șurubelniță (figura A).
- ➔ Așezați pistolul manual de stropit cu capul în jos și introduceți capătul furtunului de înaltă presiune până la maximum. Aveți grijă ca șaiba de la capătul furtunului să cadă de tot jos (figura B).
- ➔ Apăsăți clema de siguranță înapoi în pistolul manual de stropit. În cazul montării corecte, furtunul poate fi tras afară cel mult 1 mm. În caz contrar, înseamnă că șaiba nu este corect montată (figura C).

Racordul de apă

- Valorile racordului sunt specificate la datele tehnice.
- ➔ Racordați furtunul de alimentare (lungime minimă 7,5 m, diametru minim 3/4") la racordul de apă al aparatului și la sursa de apă (de exemplu robinet de apă).
- ➔ Deschideți sursa de apă.

Notă: Furtunul de alimentare nu se livrează împreună cu aparatul.

Absorbirea apei dintr-un rezervor

- Acest aparat de curățat cu înaltă presiune este dotat cu accesorii corespunzătoare care permit aspirarea apei de la suprafață, de ex. din rezervoare cu apă de ploaie sau din iazuri.
- Înălțimea de aspirare max. 1 m.

⚠ **PERICOL**

Niciodată nu trageți apă dintr-un recipient cu apă potabilă. Nu trageți niciodată lichide cu conținut de solvenți cum ar fi diluanți, benzină, ulei sau apă nefiltrată. Garniturile din aparat nu sunt rezistente la solvenți. Ceața formată în urma pulverizării solvenților este puternic inflamabilă, explozivă și toxică.

- ➔ Racordați furtunul de aspirare (cu diametrul de cel puțin 3/4") la racordul de apă folosind filtrul (accesoriu).
- ➔ Comutați ventilul de dozare a soluției de curățat în poziția „0”.

Utilizarea

⚠ **PERICOL**

Pericol de explozie!

Nu pulverizați lichide inflamabile.

⚠ **PERICOL**

- Așezați aparatul pe o suprafață stabilă.
- Nu este permisă utilizarea aparatului de curățat sub presiune de către copii. (Pericol de accidente din cauza utilizării necorespunzătoare a aparatului).
- În timpul utilizării aparatului, jetul sub presiune generează un zgomot puternic. Există pericolul unor afecțiuni ale auzului. În timpul lucrului cu aparatul, purtați protecție pentru urechi.
- Jetul de apă care pătrunde din duza sub presiune generează un efect de recul al pistolului. În plus, dacă lancea este curbată, ea poate genera și un moment de rotație. Din acest motiv, lancea și pistolul trebuie ținute bine în mână.
- Nu îndreptați jetul de apă spre persoane, spre animale, spre aparat sau spre componente electrice.



- Anvelopele vehiculelor/ventilurile anvelopelor se vor curăța numai de la o distanță minimă de 30 cm. În caz contrar, anvelopele vehiculelor/ventilele lor pot fi deteriorate de jetul sub presiune. Primul semn de deteriorare este modificarea culorii anvelopei. Anvelopele deteriorate reprezintă un potențial pericol.
- Nu este permisă stropirea materialelor cu conținut de azbest sau a altor materiale care conțin substanțe nocive.
- Utilizatorul trebuie să poarte echipament de protecție adecvat pentru a se proteja de stropii de apă.
- Aveți grijă mereu ca toate furtunurile de racordare să fie bine strânse.
- Nu este permisă fixarea manetei pistolului de stropit manual în timpul utilizării.

Curățarea

- ➔ Presiunea/temperatura și concentrația soluției de curățat trebuie reglată în funcție de suprafața care urmează să fie curățată.

Duza triplă

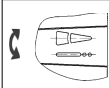
- ➔ Închideți pistolul manual de stropit.
- ➔ Rotiți carcasa duzei până când simbolul dorit corespunde cu marcajul.

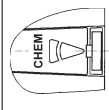
	Jet plat sub presiune (25°) pentru murdărie pe suprafețe întinse
	Jet rotund sub presiune (0°) pentru murdărie persistentă
	Jet plat de joasă presiune (CHEM) pentru operațiuni de curățare cu detergent sau curățare la presiune mică

Alegeți jet rotund sau plat prin comutare fără atingere:

- ➔ Închideți pistolul manual de stropit.
- ➔ Jetul de apă cca. 45° spre stânga sau spre dreapta față de jetul de apă dirijat în jos.

Notă: La început îndreptați jetul de înaltă presiune spre obiectul care urmează să fie curățat de la o distanță mai mare, pentru a evita o eventuală deteriorare din cauza presiunii mari.

Pornirea aparatului

- ➔ Deschideți sursa de apă.
- ➔ Reglați regulatorul de temperatură pe regim de funcționare cu apă rece/caldă.
- ➔ Porniți motorul, cu pistolul manual de stropit deschis, conform instrucțiunilor de utilizare ale producătorului motorului.

Indicație:

Pentru a simplifica procesul de pornire, lanca sau duza pot fi îndepărtate.

- ➔ Acționați maneta pistolului de stropit.

Funcționarea cu apă rece

- ➔ Aduceți regulatorul de temperatură în poziția „Arzător oprit”.

Funcționarea cu apă caldă

⚠ PERICOL

Pericol de opărire!

- ➔ Alegeți temperatura de lucru dorită de la regulatorul de temperatură. Arzătorul este pornit.

Utilizarea cu soluție de curățat

ATENȚIE

Soluțiile de curățat neadecvate pot distruge aparatul și obiectul care trebuie curățat.

- Pentru menajarea mediului înconjurător, folosiți soluția de curățat cu măsură.
- Respectați recomandările de dozare și indicațiile valabile pentru soluția de curățat.
- Folosiți numai soluții de curățat aprobate de producătorul aparatului.
- Soluțiile de curățat Kärcher garantează o funcționare fără probleme. Cereți sfaturi de la angajații noștri sau solicitați catalogul nostru sau broșurile informative despre soluții de curățat.
- ➔ Agățați furtunul de aspirare a soluției de curățat într-un rezervor cu soluție de curățat.
- ➔ Reglați duza în poziția „CHEM”.
- ➔ Comutați ventilul de dozare a soluției de curățat la concentrația dorită.

Metoda de curățare recomandată

- Desprinderea mizeriei:
Stropiți soluția de curățat cu măsură și lăsați-o să acționeze 1...5 minute, fără a o lăsa să se usuce.
- Îndepărtarea mizeriei:
Mizeria desprinsă se spală cu jetul de înaltă presiune.

După utilizarea cu soluție de curățat

- Comutați ventilul de dozare a soluției de curățat în poziția „0”.
- Clătiți aparatul cel puțin 1 minut cu pistolul manual de stropit deschis.

Întreruperea utilizării

- Eliberați maneta pistolului.

Indicație: Când maneta pistolului manual de stropit este eliberată, motorul funcționează mai departe cu turația de mers în gol. Astfel apa circulă prin pompă și se încălzește. Când capul cilindric al pompei a atins temperatura maximă admisă (80 °C), termoventilul de pe pompă se deschide și apa caldă curge afară.

În cazul folosirii cu apă sub presiune din rețeaua de alimentare cu apă, răcirea poate fi accelerată:

- Trageți maneta pistolului manual de stropit aproximativ 2-3 minute pentru ca apa curentă să poată răci capul cilindric.

După utilizarea cu soluție de curățat

- Comutați ventilul de dozare a soluției de curățat în poziția „0”.
- Clătiți aparatul cel puțin 1 minut cu pistolul manual de stropit deschis.

Oprirea aparatului

⚠ **PERICOL**

Pericol de opărire din cauza apei fierbinți! După ce aparatul a fost utilizat cu apă caldă, el trebuie lăsat să funcționeze cel puțin două minute cu apă rece, timp în care pistolul trebuie să fie deschis.

După folosirea cu apă care conține sare (apă de mare), clătiți aparatul cel puțin 2-3 minute cu apă de la robinet, în timp ce pistolul manual de stropit este deschis.

ATENȚIE

Nu opriți motorul când acesta funcționează în plină sarcină și pistolul de stropit este deschis.

- Aduceți regulatorul de temperatură în poziția „Arzător oprit”.
- Clătiți aparatul timp de cel puțin 30 secunde.
- Eliberați maneta pistolului.
Motorul se reglează pe turația de mers în gol.
- Aduceți comutatorul cheie în poziția „OFF”.
- Închideți robinetul de combustibil.
- Închideți conducta de alimentare cu apă.
- Acționați pistolul manual de stropit până când presiunea din aparat este eliberată.
- Asigurați pistolul de stropit folosind dispozitivul de siguranță pentru ca acesta să nu poată fi deschis din greșeală.
- Desfaceți furtunul de alimentare cu apă.

Protecția împotriva înghețului

ATENȚIE

Pericol de deteriorare! Apa care îngheață în aparat poate distruge părți ale aparatului.

- Iarna aparatul trebuie păstrat într-o încăpere încălzită sau trebuie golit. În cazul unor perioade de repaus mai lungi se recomandă pomparea de antigel prin aparat.

Depozitarea

⚠ **PRECAUȚIE**

Pericol de rănire și deteriorare a aparatului! La depozitare țineți cont de greutatea aparatului.

Transport

⚠ **PRECAUȚIE**

Pericol de rănire și deteriorare a aparatului! La transport țineți cont de greutatea aparatului.

- Eliberați frâna de imobilizare.
- Împingeți aparatul
- În cazul transportării în vehicule asigurați aparatul contra derapării și răsturnării conform normelor în vigoare.

Îngrijirea și întreținerea

Puteți încheia cu distribuitorul un contract de întreținere sau puteți stabili inspecții de siguranță periodice. Nu ezitați să cereți sfaturi.

⚠ **PERICOL**

Pericol de rănire din cauza pornirii accidentale a aparatului. Înainte de efectuarea lucrărilor la aparat întrerupeți alimentarea cu combustibil.

Pericol de arsuri! Nu atingeți amortizoarele, cilindrii sau nervurile de răcire fierbinți.

Intervale de întreținere

Săptămânal

- Curățați sita din racordul de apă.
- Verificați nivelul de ulei din pompa de înaltă presiune.

ATENȚIE

În cazul în care uleiul este lăptos, luați legătura imediat cu serviciul pentru clienți al companiei Kärcher.

La 6 luni

- Boilerul instant: Scoateți arzătorul demontabil, curățați arzătorul și electrozii de aprindere, verificați distanța dintre electrozi, reglați electrozii, dacă este nevoie sau înlocuiți-le.

La fiecare 6 luni sau dacă este nevoie

- Goliți și curățați rezervorul de combustibil.
- Curățați filtrul dinaintea pompei și a duzei de combustibil.
- Îndepărtați sulful și funinginiile de pe spirala de încălzire.
- Schimbați uleiul din pompa de înaltă presiune.

După 500 de ore de funcționare, cel puțin anual

- Comandați întreținerea aparatului de către serviciul pentru clienți.

Lucrări de întreținere

Curățarea sitei din racordul de apă

- Scoateți sita.
- Curățați sita cu apă și introduceți-o la loc.

Pompă de înaltă presiune

Schimbarea uleiului:

- Pregătiți un vas colector pentru aproximativ 1 litru de ulei.
- Desfaceți șurubul de golire a uleiului.
- Goliți uleiul în vasul colector.

Eliminați uleiul folosit în mod ecologic sau predați-l la un centru de colectare abilitat.

- Strângeți șurubul de golire a uleiului.
- Adăugați uleiul nou încet până la marcajul MAX al rezervorului de ulei.

Notă: Bulele de aer trebuie să aibă loc de ieșire.

Tipurile de ulei și cantitățile de umplere sunt specificate în datele tehnice.

Motorul

Efectuați lucrările de întreținere a motorului conform instrucțiunilor de utilizare ale producătorului motorului.

Decalcificarea aparatului

Dacă în conducte există deouneri, rezistența hidraulică crește și astfel solicitarea motorului devine prea mare.

⚠ **PERICOL**

Pericol de explozie din cauza gazelor inflamabile! La decalcificare este interzis fumatul. Asigurați o aerisire corespunzătoare.

⚠ **PERICOL**

Pericol de rănire din cauza acidului! Purtați ochelari de protecție și mănuși de protecție.

■ Efectuarea:

Pentru îndepărtarea depunerilor folosiți numai soluții de decalcificare aprobate legal, prevăzute cu marcaj de conformitate.

- RM 100 (nr. de comandă 6.287-008) dizolvă piatra și aliajele de calcar și reziduuri de detergent.
 - RM 101 (nr. de comandă 6.287-013) dizolvă depunerile, care nu pot fi dizolvate cu RM 100.
- Umpleți un rezervor de 20 de litri cu 15 l de apă.

- Adăugați un litru de soluție de decalcifiere.
- Conectați furtunul de apă direct la capul pompei și introduceți capătul liber în rezervor.
- Introduceți lancea racordată fără duză în rezervor.
- Porniți motorul conform instrucțiunilor de utilizare ale producătorului motorului.
- Deschideți pistolul manual de stropit și țineți-l deschis în timpul procesului de decalcifiere
- Reglați regulatorul de temperatură pe temperatura de lucru de 40 °C.
- Lăsați aparatul pornit, până când se atinge temperatura de lucru.
- Opriți aparatul și lăsați să se răcescă timp de 20 de minute. Pistolul manual de stropit trebuie să rămână deschis.
- În continuare goliți aparatul cu ajutorul pompei.

Indicație: Pentru protecția contra coroziunii și neutralizarea resturilor de acid vă recomandăm ca în continuare să pompați prin aparat o soluție alcalină (de ex. RM 81).

Remedierea defecțiunilor

⚠ **PERICOL**

Pericol de rănire din cauza pornirii accidentale a aparatului. Înainte de efectuarea lucrărilor la aparat întrerupeți alimentarea cu combustibil.

Pericol de arsuri! Nu atingeți amortizoarele, cilindrii sau nervurile de răcire fierbinți.

Lampa de control pentru combustibil se aprinde

- Rezervorul de combustibil este gol
- Umpleți-l.

Motorul nu funcționează

Respectați indicațiile din instrucțiunile de utilizare ale producătorului motorului!

- Rezervorul de combustibil este gol.
- Umpleți-l.
- Bujia este murdară.
- Bujia este defectă.

- Curățați sau înlocuiți bujia.
- În motor nu există ulei.
- Controți nivelul de ulei al motorului. Adăugați ulei.

Aparatul nu produce presiune

- Duza este în poziția „CHEM”.
 - Reglați duza în poziția „presiune înaltă”.
 - Duza înfundată/lipsește
 - Curățați duza/înlocuiți-o.
 - Sita din racordul de apă este murdară
 - Curățați sita.
 - Sita dinaintea siguranței pentru lipsa apei este murdară.
 - Curățați sita.
 - Cantitatea de apă alimentată este prea mică
 - Verificați cantitatea de apă alimentată (consultați datele tehnice).
 - Rezervorul cu soluție de curățat este gol.
 - Umpleți rezervorul de combustibil sau comutați ventilul de dozare în poziția „0”.
 - Ventilul de dozare a soluției de curățat este neetanș.
 - Verificați ventilul de dozare.
 - Ventilul de siguranță este dereglat.
 - Reglați ventilul de siguranță (serviciu pentru clienți).
 - Supapa de siguranță nu este etanșă.
 - Înlocuiți ventilul de siguranță sau garnitura (serviciu pentru clienți).
 - Supapa de preaplin este defect
 - Înlocuiți supapa de preaplin (serviciu pentru clienți).
 - Aer în sistem
- Aerisiți pompa:
- Comutați ventilul de dozare a soluției de curățat în poziția „0”.
 - Deschideți sursa de apă.
 - Porniți motorul conform instrucțiunilor de utilizare ale producătorului motorului.
 - Pentru a evacua aerul din aparat, desfaceți duza și lăsați aparatul să funcționeze până când apa nu mai conține bule de aer.
 - Opriți aparatul și puneți duza la loc.

Jet de pulverizare neuniform

- Duza este înfundată.
- Curățați duza.
- Ventilul de siguranță este dereglat.
- Reglați ventilul de siguranță (serviciu pentru clienți).

Aparatul nu trage soluție de curățat

- Duza este în poziția „presiune înaltă”.
- Reglați duza în poziția „CHEM”.
- Furtunul de aspirare a detergentului, cu filtru, nu este etanș sau este înfundat
- Verificați/curățați furtunul de aspirare a detergentului, cu filtru.

Uleiul din pompa de înaltă presiune este lăptos

- Garnitura este defectă.
- Luați legătura cu service-ul autorizat.

Arzătorul nu pornește

- Limitatorul de temperatură a fost declanșat de mai multe ori
- Aparatul trebuie dus la service pentru a fi verificat.
- Rezervorul de combustibil este gol
- Umpleți-l.
- Lipsă de apă
- Verificați racordul de apă, verificați conductele de alimentare, curățați dispozitivul de siguranță pentru lipsa apei.
- Pompa de combustibil este defectă
- Înlocuiți pompa de combustibil (serviciu pentru clienți).
- Filtrul de combustibil este murdar
- Schimbați filtrul de combustibil.
- Nu există scânteie de aprindere
- Dacă în timpul funcționării prin vizor nu se vede scânteia de aprindere, aparatul trebuie dus la service pentru a fi verificat.
- Combustibilul se injectează în mod neregulat la duza arzătorului
- Curățați filtrul de combustibil.

Siguranța pentru lipsa apei nu pornește - nu există flacăra

- Alimentarea cu apă este închisă.
- Deschideți sursa de apă.
- Cantitatea de apă alimentată este prea mică
- Creșteți cantitatea de apă alimentată.
- Sita din dispozitivul de siguranță pentru lipsa apei este înfundată.
- Curățați sita din dispozitivul de siguranță pentru lipsa apei.
- Ventilele din pompa de înaltă presiune sunt neetanș sau înfundate.
- Luați legătura cu service-ul autorizat.

Service autorizat

Dacă defecțiunea nu poate fi remediată, aparatul trebuie dus la service pentru a fi verificat.

Garanție

În fiecare țară sunt valabile condițiile de garanție stabilite de distribuitorul nostru autorizat. Eventuale defecțiuni ale acestui aparat, care survin în perioada de garanție și care sunt rezultatul unor defecte de fabricație sau de material, vor fi remediate gratuit.

Accesorii și piese de schimb

- Vor fi utilizate numai accesoriile și piesele de schimb agreate de către producător. Accesorii originale și piesele de schimb originale constituie o garanție a faptului că utilajul va putea fi exploatat în condiții de siguranță și fără defecțiuni.
- O selecție a pieselor de schimb utilizate cel mai de se găsește la sfârșitul instrucțiunilor de utilizare.
- Informații suplimentare despre piesele de schimb găsiți la www.kaercher.com, în secțiunea Service.

Declarație de conformitate CE

Prin prezenta declarăm că aparatul desemnat mai jos corespunde cerințelor fundamentale privind siguranța în exploatare și sănătatea incluse în directivele CE aplicabile, datorită conceptului și a modului de construcție pe care se bazează, în varianta comercializată de noi. În cazul efectuării unei modificări a aparatului care nu a fost convenită cu noi, această declarație își pierde valabilitatea.

Produs: Aparat de curățare sub presiune

Tip: 1.210-xxx

Directive EG respectate:

2006/42/CE (+2009/127/CE)

2000/14/CE

2004/108/CE

Norme armonizate utilizate:

EN 55012: 2007 + A1: 2009

EN 60335-1

EN 60335-2-79

Procedura de evaluare a conformității:

2000/14/CE: Anexa V

Nivel de zgomot dB(A)

măsurat: 102

garantat: 104

5.957-554

Semnatarii acționează în numele și prin împuternicirea conducerii societății.



H. Jenner
CEO



S. Reiser
Head of Approbation

Însărcinat cu elaborarea documentației:

S. Reiser

Alfred Kärcher GmbH & Co. KG

Alfred-Kärcher-Str. 28 - 40

71364 Winnenden (Germany)

Tel.: +49 7195 14-0

Fax: +49 7195 14-2212

Winnenden, 2016/01/01

Date tehnice

		HDS 801 B
Protecție	--	IPX5
Motorul		
Motor pe benzină Honda	--	GX 160, 1 cilindri, 4 timpi
Putere nominală la 3600 1/min	kW (PS)	4 (5,5)
Turația	1/min	3300
Racordul de apă		
Temperatura de circulare (max.)	°C	30
Debitul de circulare (min.)	l/h (l/min)	750 (12,5)
Presiunea de circulare (max.)	MPa (bar)	0,6 (6)
Lungimea furtunului de alimentare	m	7,5
Diametrul furtunului de alimentare (min.)	țoli	3/4
Înălțime de aspirare din rezervor deschis (20 °C)	m	1
Caracteristicile de performanță		
Debit apă	l/h (l/min)	600 (10)
Presiune de lucru apă (cu duză standard)	MPa (bar)	14,5 (145)
Suprapresiunea maximă de regim (supapă de siguranță)	MPa (bar)	20 (200)
Temperatura de lucru max. apă caldă	°C	98
Aspirarea soluției de curățat	l/h (l/min)	0-45 (0-0,75)
Putere arzător	kW	43
Consumul maxim de păcură	kg/h	3,7
Reculul max. al pistolului manual de stropit	N	28
Dimensiunea duzei	--	038
Valori stabilite conform EN 60335-2-79		
Emisia de zgomote		
Nivel de zgomot L_{pA}	dB(A)	87
Nesiguranță K_{pA}	dB(A)	2
Nivelul puterii energiei L_{WA} + nesiguranță K_{WA}	dB(A)	104
Valoarea vibrației mână-braț		
Pistol manual de stropit	m/s ²	2,2
Lance	m/s ²	2,0
Nesiguranță K	m/s ²	1,0
Substanțe tehnologice		
Capacitate rezervor de combustibil	l	3,6
Carburant	--	Benzină, fără plumb *
Capacitate rezervor de combustibil	l	21
Combustibil (arzător)	--	Păcură EL sau motorină
Cantitatea de ulei - pompă	l	0,3
Tip de ulei - pompă	Ulei de motor 15W40	Nr. de comandă 6.288-050.0
* aparatul funcționează cu combustibil E10		
Dimensiuni și masa		
Lungime x lățime x înălțime	mm	1168 x 862 x 767
Greutate tipică de operare	kg	111,3



Pred prvým použitím vášho zariadenia si prečítajte tento pôvodný návod na použitie, konajte podľa neho a uschovajte ho pre neskoršie použitie alebo pre ďalšieho majiteľa zariadenia.

- Pred prvým uvedením do prevádzky si bezpodmienečne musíte prečítať bezpečnostné pokyny č. 5.951-949.0!
- V prípade poškodenia pri preprave ihneď o tom informujte predajcu.
- Pri vybalovaní skontrolujte obsah dočiek.

Obsah

Ochrana životného prostredia	SK	1
Stupne nebezpečenstva	SK	1
Prvky prístroja	SK	1
Symbyly na prístroji	SK	2
Používanie výrobku v súlade s jeho určením	SK	2
Bezpečnostné pokyny	SK	3
Bezpečnostné prvky	SK	4
Uvedenie do prevádzky	SK	4
Obsluha	SK	5
Uskladnenie	SK	7
Transport	SK	8
Starostlivosť a údržba	SK	8
Pomoc pri poruchách	SK	9
Záruka	SK	10
Príslušenstvo a náhradné diely	SK	10
Vyhlasenie o zhode s normami EÚ	SK	11
Technické údaje	SK	12

Ochrana životného prostredia



Obalové materiály sú recyklovateľné. Obalové materiály láskavo nevyhadzujte do komunálneho odpadu, ale odovzdajte ich do zberne druhotných surovín.



Vyradené prístroje obsahujú hodnotné recyklovateľné látky, ktoré by sa mali opäť zužitkovať. Do životného prostredia sa nesmú dostať batérie, olej a iné podobné látky. Staré zariadenia preto láskavo odovzdajte do vhodnej zberne odpadových surovín.

Motorový olej, vykurovací olej, nafta a benzín sa nesmú dostať do okolia a zaťažovať životné prostredie. Prosíme, aby ste chránili pôdu a starý olej likvidovali ekologicky.

Pokyny k zloženiu (REACH)

Aktuálne informácie o zložení nájdete na: www.kaercher.com/REACH

Stupne nebezpečenstva

⚠ NEBEZPEČENSTVO

Upozornenie na bezprostredne hroziace nebezpečenstvo, ktoré môže spôsobiť vážne zranenia alebo smrť.

⚠ VÝSTRAHA

Upozornenie na možnú nebezpečnú situáciu, ktorá by mohla viesť k vážnemu zraneniu alebo smrti.

⚠ UPOZORNENIE

Upozornenie na možnú nebezpečnú situáciu, ktorá by mohla viesť k ľahkým zraneniam.

POZOR

pozornenie na možnú nebezpečnú situáciu, ktorá by mohla viesť k vecným škodám.

Prvky prístroja

vid' obálku

- 1 Vysokotlaká tryska
- 2 Rozstrekovacia rúrka
- 3 Ručná striekacia pištoľ s bezpečnostnou západkou
- 4 Držadlo
- 5 Odkladací priestor dýzy
- 6 Počítadlo prevádzkových hodín *
- 7 Otočné koliesko s ručnou brzdou
- 8 Výrobný štítok
- 9 Prietokový ohrievač
- 10 Palivové čerpadlo

- 11 Ventilátor horáka
 - 12 Ručné štartovacie zariadenie
 - 13 Palivová nádrž
 - 14 Dávkovací ventil čistiaceho prostriedku
 - 15 Kryt elektrickej skrinky
 - 16 Nádrž na palivo
 - 17 Poistka pri nedostatku vody
 - 18 Poistný ventil
 - 19 Tlakový spínač
 - 20 Termoventil
 - 21 Nádoba na čistiaci prostriedok *
 - 22 Olejová nádrž na čerpadle
 - 23 Vysokotlaké čerpadlo
 - 24 Poistka
 - 25 Regulátor teploty
 - 26 Prípojka vody s filtrom
 - 27 Vysokotlaková hadica
 - 28 Vysokotlaková prípojka
 - 29 Podpera na preloženie žeriavom *
- * Prídavné vybavenie

Symbols na prístroji



Vysokotlakový prúd môže byť pri neobornom použití nebezpečný. Prúd sa nesmie nasmerovať

na osoby, zvieratá, elektrické zariadenia pod napätím alebo na samotné zariadenie.

Podľa platných predpisov sa nesmie prístroj prevádzkovať v sieti pitnej vody bez systémového oddeľovacieho zariadenia. Ubezpečte sa, že prípojka vášho domáceho vodného zariadenia, v ktorej sa prevádzkuje vysokotlakový čistič, je vybavená odpojením systému podľa EN 12729 typ BA.

Voda, ktorá preteká cez systémový odlučovač, nie je pitná.

⚠ UPOZORNENIE

Systémové oddeľovacie zariadenie pripájajte vždy na zásobovanie vodou, nikdy nie priamo na prístroj.



Nebezpečenstvo otrávenia!
Nevdychovať! Odvážané plyny.



Nebezpečie popálenia horúcim povrchom!

Používanie výrobku v súlade s jeho určením

Upozornenie: Platí len pre Nemecko: Prístroj je určený len pre mobilnú (nie statickú) prevádzku.

Zariadenie sa používa špeciálne tam, kde nie je k dispozícii žiadna elektrická prípojka a má sa pracovať s horúcou vodou.

Čistenie: strojov, vozidiel, stavieb, náradia, fasád, terás, záhradných prístrojov, atď

- Na čistenie fasád, terás, záhradných prístrojov atď. používajte iba vysokotlakú lúč bez čistiacich prostriedkov.
- Na pevne prilnuté nečistoty doporučujeme ako zvláštne príslušenstvo frézu na nečistoty.

⚠ NEBEZPEČENSTVO

Nebezpečenstvo zranenia! Pri použití na čerpacích staniciach alebo v iných nebezpečných oblastiach dodržujte príslušné bezpečnostné predpisy.

Odpadovú vodu s obsahom minerálneho oleja nevypúšťajte do pôdy, vodných tokov alebo kanalizácie. Motor a spodok auta preto umývajte na vhodných miestach, vybavených odlučovačmi oleja.

Požiadavky na kvalitu vody:

POZOR

Ako vysokotlakové médium sa smie používať len čistá voda. Nečistoty spôsobujú predčasné opotrebovanie alebo vznik usadenín v zariadení.

Ak sa použije recyklovaná voda, nemôžu sa prekročiť nasledujúce hraničné hodnoty.

Hodnota pH	6,5...9,5
elektrická vodivosť *	Vodivosť čerstvej vody +1200 µS/cm
usadeniny **	< 0,5 mg/l
látky s možnosťou filtrácie ***	< 50 mg/l
Uhl'ovodíky	< 20 mg/l
Chlorid	< 300 mg/l
Síran	< 240 mg/l
Vápnik	< 200 mg/l

Celková tvrdosť	< 28 °dH < 50 °TH < 500 ppm (mg CaCO ₃ /l)
Železo	< 0,5 mg/l
Mangán	< 0,05 mg/l
Meď	< 2 mg/l
Aktívny chlór	< 0,3 mg/l
bez nevhodného zápachu	
* Maximum spolu 2000 µS/cm	
** Skúšobný objem 1 l, doba usadenia 30 min	
*** žiadne abrazívne látky	

Bezpečnostné pokyny

⚠ NEBEZPEČENSTVO

- Vysokotlaký čistič neprevádzkujte, ak je rozliate palivo, ale stroj prevezte na iné miesto a zabráňte akejkoľvek tvorbe iskier.
- Neuchovávajte, nerozlievajte alebo nepoužívajte palivo v blízkosti otvoreného ohňa alebo zariadení ako sú pece, vykurovacie kotle, ohrievače vody atď., ktoré majú zapalovací plamienok alebo môžu tvoriť iskry.
- Ľahko zápalné predmety a materiály udržiavajte v dostatočnej vzdialenosti od tlmiča výfuku (najmenej 2 m).
- Neprevádzkujte motor bez tlmiča výfuku a tento tlmič pravidelne kontrolujte, čistite a v prípade potreby ho vymeňte.
- Tento motor nepoužívajte v lesnom, krovínom alebo trávnom teréne, bez toho, aby nebol výfuk vybavený lapačom iskier.
- Okrem nastavovacích prác nenechajte motor bežať so zloženým vzduchovým filtrom alebo bez krytu nad sacím nárubkom.
- Na regulačných pružinách, tiahlach regulátora alebo iných dieloch nevykonávajte žiadne prestavenia, ktoré môžu spôsobiť zvýšenie otáčok motora.
- Nebezpečenstvo popálenia! Nedotýkajte sa horúceho tlmiča výfuku, valca alebo chladiacich rebier.

- Nikdy nedávajte ruky a nohy do blízkosti pohybujúcich sa alebo rotujúcich dielov.
- Nebezpečenstvo otrávenia! Stroj sa nesmie prevádzkovať v uzatvorených priestoroch.

Všeobecné bezpečnostné pokyny

- Dodržte príslušné národné predpisy zákonodarca platné pre trysky na kvapalinu.
- Dodržte príslušné národné bezpečnostné predpisy zákonodarca. Trysky na kvapalinu je nutné pravidelne skúšať a výsledok skúšky písomne zaznamenať.
- Ohrievacie zariadenie prístroja je spaľovacie zariadenie. Spaľovacie zariadenia sa musia pravidelne skúšať podľa príslušných národných predpisov zákonodarca.

Vysokotlaková hadica

⚠ NEBEZPEČENSTVO

Nebezpečenstvo poranenia!

- Používajte len originálne vysokotlakové hadice.
- Vysokotlaková hadica a striekacie zariadenie musia byť vhodné pre maximálny prevádzkový pretlak uvedený v technických údajoch.
- Zabráňte kontaktu s chemikáliami.
- Kontrolujte denne vysokotlakú hadicu. Nepoužívajte prelomené hadice. Ak je zjavná vonkajšia poloha drôtu, vysokotlakú hadicu ďalej nepoužívajte.
- Nepoužívajte vysokotlakovú hadicu s poškodeným závitom.
- Vysokotlakovú hadicu položte tak, aby ju nebolo možné prejsť.
- Nepoužívajte hadicu namáhanú prejde-
ním, prelomením, rázmi ani vtedy, ak nie sú zjavné žiadne poškodenia.
- Vysokotlakovú hadicu uskladňujte tak, aby nedochádzalo k žiadnemu mechanickému zaťaženiu.

Bezpečnostné prvky

Bezpečnostné zariadenia slúžia na ochranu užívateľa a nesmie sa vyradiť z prevádzky alebo obchádzať jeho funkcie.

Poistka pri nedostatku vody

Poistka proti nedostatku vody zabraňuje prehriatiu horáka v prípade nedostatku vody. Horák je v prevádzke len pri dostatočnom prívode vody.

Prepúšťací ventil

- Ak je ručná striekacia pištoľ uzatvorená, otvorí sa prepúšťací ventil a vysokotlaké čerpadlo vedie vodu späť k sacej strane čerpadla. Tým sa zabráni prekročeniu prípustného pracovného tlaku.
- Prepúšťací ventil je nastavený už zo závodu výrobcu a zablombovaný. Nastavenie iba servisnou službou pre zákazníkov.

Poistný ventil

- Ak je prepúšťací ventil chybný, otvorí sa poistný ventil.
- Poistný ventil je nastavený zo závodu výrobcu a zablombovaný. Nastavenie iba servisnou službou pre zákazníkov.

Termoventil na čerpadle

Termoventil sa otvára pri prekročení maximálnej prípustnej teploty vody a odvádza horúcu vodu do voľného priestoru.

Tlakový spínač

Tlakový spínač vypína horák pri poklese pracovného tlaku pod minimálnu hodnotu a opäť zapína pri jej prekročení.

Uvedenie do prevádzky

⚠ VÝSTRAHA

Nebezpečenstvo poranenia! Prístroj, prívoď, vysokotlaková hadica a prípojky musia byť v bezchybnom stave. V prípade, že stav nie je bezchybný, nesmie sa prístroj použiť.

Kontrola stavu oleja vysokotlakového čerpadla

POZOR

V prípade mliečneho zafarbenia oleja ihneď informujte službu zákazníkom firmy Kärcher.

- Pred prvým uvedením do prevádzky je nutné odrezat' hrot krytu olejovej nádrže na vodnom čerpadle.
- Skontrolujte hladinu oleja v nádrži na olej.

Neuvádzajte zariadenie do prevádzky, akonáhle stav oleja poklesol pod "MIN".

- V prípade potreby olej doplňte (pozri Technické údaje).

Motor

Dodržite pokyny uvedené v odseku "Bezpečnostné pokyny"!

- Pred uvedením do prevádzky si prečítajte návod na obsluhu výrobcu motora a najmä dodržiavajte bezpečnostné pokyny.
- Kontrolujte hladinu oleja motora. Neuvádzajte zariadenie do prevádzky, akonáhle stav oleja poklesol pod "MIN".
- V prípade potreby olej doplňte.
- Palivovú nádrž naplňte bezolovnatým benzínom. Nepoužívajte žiadnu zmes pre dvojtaktné motory.

Naplnenie palivom

⚠ NEBEZPEČENSTVO

Nebezpečenstvo výbuchu! Plniť iba naftou alebo ľahkým vykurovacím olejom. Nesmú sa používať žiadne nevhodné palivá, napr. benzín.

POZOR

Nebezpečenstvo poškodenia palivového čerpadla v prípade prevádzky nasucho.

Palivová nádrž musí byť naplnená aj pri prevádzke so studenou vodou.

- Doplniť palivo.
- Zatvorte uzáver nádrže.
- Pohonnú látku, ktorá pretiekla, utrite.

Montáž ručnej striekacej pištole

- Namontujte na rozprašovací rúrkú dýzu (značky na nastavovacom krúžku hore).
- Trysku spojte s ručnou striekacou pištoľou.
- Namontujte vysokotlakovú hadicu na vysokotlakovú prístroja.

Montáž náhradnej vysokotlakovej hadice

Obrázok A-C

- Poistnú svorku ručnej striekacej pištole vyberte pomocou skrutkovača (obrázok A).
- Ručnú striekaciu pištoľ postavte na hlavu a koniec vysokotlakovej hadice zasuňte až po doraz. Dbajte na to, aby voľný kotúč na konci hadice spadol celkom dole (obrázok B).
- Poistnú svorku opäť zatlačte do ručnej striekacej pištole. Pri správnej montáži sa môže hadica vytiahnuť najviac 1 mm. Inak je kotúč nesprávne namontovaný (obrázok C).

Pripojenie vody

- Pripojovacie hodnoty nájdete v technických údajoch.
- Pripojte prírodnú hadicu na prípojku vody prístroja (minimálna dĺžka 7,5 m, minimálny priemer 3/4") a prítok vody (napríklad vodovodný kohút).
- Otvorte prívod vody.

Upozornenie: Prívodná hadica nie je súčasťou dodávky.

Nasávanie vody z nádrže

- Toto vysokotlakové čistiace zariadenie je spolu s príslušným príslušenstvom vhodný na nasávanie povrchovej vody, napr. z dažďových nádrží alebo rybníkov.
- Nasávací výška max. 1 m.

⚠ **NEBEZPEČENSTVO**

Nikdy nenasávajte vodu z nádrže s pitnou vodou. Nikdy nenasávajte kvapaliny s obsahom rozpúšťadiel ako je riedidlo farby, benzín, olej alebo nefiltrovanú vodu.

Tesnenia v prístroji nie sú odolné voči riedidlám. Hmlovina riedidiel je vysoko zápalná, explozívna a jedovatá.

- Na prípojku vody naskrutkujte najmenej 3/4 palcovú saciu hadicu s filtrom (príslušenstvo).
- Dávkovací ventil čistiaceho prostriedku nastavte na "0".

Obsluha

⚠ **NEBEZPEČENSTVO**

Nebezpečenstvo výbuchu!

Nestriekajte žiadne horľavé kvapaliny.

⚠ **NEBEZPEČENSTVO**

- *Postavte vysokotlaký čistič na pevný podklad.*
- *Vysokotlaký čistič nesmie byť prevádzkovaný deťmi. (Nebezpečie úrazov vplyvom neodborného použitia prístroja).*
- *Vysokotlaký prúd vytvára pri používaní prístroja vysokú úroveň hladiny hluku. Nebezpečenstvo poškodenia sluchu. Pri práci s prístrojom bezpodmienečne noste vhodnú ochranu sluchu.*
- *Prúd vody vystupujúci z vysokotlakej trysky spôsobuje spätný ráz pištole. Zahnutá rozstrekovacia rúrka môže dodatočne spôsobiť otáčavý moment. Z tohto dôvodu držte rozstrekovaciu rúrkou a pištoľ pevne v rukách.*
- *Nikdy nesmerujte prúd vody na osoby, zvieratá, na samotný prístroj alebo elektrické dielce.*
- *Pneumatiky pre motorové vozidlá/ventily pneumatík smú byť čistené iba s minimálnou vzdialenosťou striekania 30 cm. Inak môže byť pneumatika motorového vozidla/ventil pneumatiky poškodený. Prvým znakom takéhoto poškodenia je zmena zafarbenia pneumatiky. Poškodené pneumatiky vozidla sú zdrojom nebezpečenstva.*



- Nesmú sa ostrekovať materiály obsahujúce azbest a iné materiály obsahujúce látky, ktoré ohrozujú zdravie.
- Na ochranu prevádzkovateľa pred striekajúcou vodou má táto osoba nosiť vhodný ochranný odev.
- Vždy dbajte na pevné skrutkové spojenia všetkých pripojených hadíc.
- Páka ručnej striekacej pištole sa nesmie pri prevádzke zaistiť.

Čistenie

- Tlak/teplotu a koncentráciu čistiacich prostriedkov nastavte podľa čisteného povrchu.

Trojčelová tryska

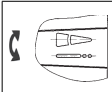
- Ručnú striekaciu pištoľ uzavrite.
- Otáčajte telesom dýzy, až kým požadovaný symbol nie je zároveň s označením.

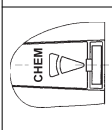
	<p>Vysokotlakový plochý prúd (25°) na veľkoplošné znečistenie</p>
	<p>Vysokotlakový guľatý prúd (0°) na zvlášť silne priľnavajúce nečistoty</p>
	<p>Nízkotlakový plochý prúd (CHEM) na prevádzku s čistiacim prostriedkom alebo čistenie s nízkym tlakom</p>

Voľba guľatého alebo plochého prúdu prostredníctvom bezdotykového prepnutia:

- Ručnú striekaciu pištoľ uzavrite.
- Otočte oceľové potrubie (nasmerované nadol v uhle ca. 45°) doľava alebo doprava.

Upozornenie: Vysokotlakový prúd najskôr nasmerovať na čistený objekt z väčšej vzdialenosti, aby sa tak zabránilo škodám v dôsledku vysokého tlaku.

Zapnutie prístroja

- Otvorte prívod vody.
- Nastavte regulátor teploty na prevádzku so studenou/horúcou vodou.
- S otvorenou ručnou striekacou pištoľou naštartujte motor podľa návodu na prevádzku od výrobcu motora.

Upozornenie:

Pre uľahčenie štartovania možno odstrániť pracovný nastavtec alebo dýzu.

- Uvoľnite páčku ručnej striekacej pištole.

Prevádzka so studenou vodou

- Nastavte regulátor teploty do polohy „Horák vyp“.

Prevádzka s horúcou vodou

⚠ **NEBEZPEČENSTVO**

Nebezpečenstvo oparenia!

- Regulátor teploty nastavte na požadovanú pracovnú teplotu. Zapne sa horák.

Prevádzka s čistiacim prostriedkom

POZOR

Nevhodné čistiace prostriedky môžu prístroj a čistený objekt poškodiť.

- Pre ochranu životného prostredia zaobchádzajte s čistiacimi prostriedkami úsporne.
- Dbajte na doporučené dávkovanie a upozornenia, ktoré sú k čistiacim prostriedkom priložené.
- Smú sa používať iba čistiace prostriedky, ktoré výrobca vysokotlakého čističa odsúhlasil.
- Čistiace prostriedky firmy Kärcher zaručujú bezchybnú prácu. Nechajte si, prosím, poradiť alebo požadujte náš katalóg, popr. informačné prospekty o čistiacich prostriedkoch.
- Zaveste saciu hadicu čistiaceho prostriedku do nádrže s čistiacim prostriedkom.
- Nastavte trysku na "CHEM".
- Nastavte dávkovací ventil čistiaceho prostriedku na požadovanú koncentráciu.

Odporúčany spôsob čistenia

- Rozpustenie nečistôt:
Šetrne nastriekajte čistiaci prostriedok a nechajte pôsobiť 1...5 min, ale nenechajte zaschnúť.
- Odstránenie nečistôt:
Rozpustenú nečistotu odstráňte prúdom vysokého tlaku vody.

Po ukončení prevádzky s čistiacimi prostriedkami

- Dávkovací ventil čistiaceho prostriedku nastavte na "0".
- Prístroj je nutné vyplachovať s otvorenou ručnou striekacou pištoľou najmenej 1 minútu.

Prerušenie prevádzky

- Uvoľníte páčku ručnej striekacej pištole.

Upozornenie: Ak uvoľníte páku ručnej striekacej pištole, beží motor ďalej pri voľnoběžných otáčkach. Tým voda cirkuluje vo vnútri čerpadla a ohrieva sa. Ak hlava valca čerpadla dosiahne maximálnu prípustnú teplotu (80 °C), otvorí sa termoventil čerpadla a nechá odtekať horúcu vodu von do voľného priestoru.

Pri prevádzke s tlakovou vodou z vodovodnej siete môžete ochladenie urýchliť:

- Vytiahnite páku ručnej striekacej pištole na dobu asi 2—3 minút, aby sa vplyvom tečúcej vody ochladila hlava valca.

Po ukončení prevádzky s čistiacimi prostriedkami

- Dávkovací ventil čistiaceho prostriedku nastavte na "0".
- Prístroj je nutné vyplachovať s otvorenou ručnou striekacou pištoľou najmenej 1 minútu.

Vypnutie prístroja

⚠ NEBEZPEČENSTVO

Riziko oparenia horúcou vodou! Po prevádzke s horúcou vodou musí prístroj uviesť do prevádzky aspoň na dve minúty so studenou vodou pri otvorenej tryske kvôli ochladeniu.

Po prevádzke s vodou obsahujúcou soľ (morská voda), preplachujte prístroj najmenej 2—3 minúty pri otvorenej ručnej striekacej pištoľou vodou z vodovodu.

POZOR

Motor nikdy neodstavujte pri plnom zaťažení s otvorenou ručnou striekacou pištoľou.

- Nastavte regulátor teploty do polohy „Horák vyp“.
- Vyplachujte prístroj minimálne 30 sekúnd.
- Uvoľníte páčku ručnej striekacej pištole. Motor sa vyreguluje na otáčky chodu naprázdno.
- Kľúčový vypínač na motore nastavte do polohy "VYP".
- Zatvorte palivový kohút.
- Uzatvorte prívod vody.
- Ručnú striekaciu pištoľ používajte tak dlho, až v prístroji nie je žiadny tlak.
- Ručnú striekaciu pištoľ zaistite proti neúmyselnému otvoreniu.
- Odskrutkujte hadicu prívodu vody od prístroja.

Ochrana proti zamrznutiu

POZOR

Nebezpečenstvo poškodenia! Časti prístroja môžu byť porušené vodou zamrznutou v prístroji.

- V zime čistič uložte do vykurovanej miestnosti alebo ho vypustite. Pri dlhších prevádzkových prestávkach sa doporučuje prístrojom prečerpáť ochranný prostriedok proti mrazu.

Uskladnenie

⚠ UPOZORNENIE

Nebezpečenstvo zranenia a poškodenia! Pri uskladnení zariadenia zohľadnite jeho hmotnosť.

Transport

⚠ **UPOZORNENIE**

*Nebezpečenstvo zranenia a poškodenia!
Pri prepravovaní zariadenia zohľadnite jeho hmotnosť.*

- Povoľte parkovaciu brzdu.
- Zariadenie zasuňte.
- Pri preprave vo vozidlách zariadenie zaistite proti zošmyknutiu a prevráteniu podľa platných smerníc.

Starostlivosť a údržba

S vaším obchodníkom môžete dohodnúť pravidelnú bezpečnostnú inšpekciu alebo zmluvu o údržbe. Nechajte si prosím poradiť.

⚠ **NEBEZPEČENSTVO**

*Nebezpečenstvo zranenia neúmyselným spustením prístroja. Pred činnosťami na prístroji prerušte prívod paliva.
Nebezpečenstvo popálenia! Nedotýkajte sa horúceho tlmieča výfuku, valca alebo chladiacich rebier.*

Intervaly údržby

Týždenne

- Vyčistíte sitko vo vodnej prípojke.
- Skontrolujte stav oleja vysokotlakého čerpadla.

POZOR

V prípade mliečneho zafarbenia oleja ihneď informujte službu zákazníkom firmy Kärcher.

Polročne

- Prietokový ohrievač: Demontujte nástavec horáku, vyčistíte horák a zapalovacie elektródy, skontrolujte vzdialenosť elektród, prípadne nastavte alebo vymeňte zapalovacie elektródy.

Polročne alebo podľa potreby

- Vypustíte a vyčistíte palivovú nádrž.
- Vyčistíte filter pred palivovým čerpadlom a palivovou dýzou.
- Zbavte vykurovaciu slučku síry a sadzí.
- Vymeňte olej vysokotlakého čerpadla.

Po 500 prevádzkových hodinách, minimálne jedenkrát ročne

- Nechajte vykonať údržbu prístroja zákazníckemu servisu.

Údržbárske práce

Vyčistenie sitka v prívode vody

- Sito odoberte.
- Sito vyčistíte vo vode a opäť nasadíte.

Vysokotlaké čerpadlo

Výmena oleja:

- Pristavte záchytnú nádobu na asi 1 liter oleja.
- Vyskrutkujte skrutku vypúšťania oleja.
- Olej vypustíte do záchytnej nádoby.

Starý olej odstráňte ohľaduplne voči životnému prostrediu alebo ho odovzdajte na zberné miesto.

- Zaskrutkujte skrutku vypúšťania oleja.
- Nový olej naplňte po značku "MAX" na nádobe na olej.

Upozornenie: Vzduchové bubliny musia mať možnosť uniknúť.

Druh oleja a množstvo náplne nájdete v Technických údajoch.

Motor

Údržbárske práce na motore vykonávajúte podľa údajov v návode na obsluhu výrobcu motora.

Odstránenie vodného kameňa zo zariadenia

V prípade vzniku usadenín v potrubiach sa zvyšuje odpor proti prúdeniu kvapaliny tak, že sa stáva zaťaženie motora príliš vysoké.

⚠ **NEBEZPEČENSTVO**

Nebezpečenstvo výbuchu horľavých plynov! Pri odstraňovaní vodného kameňa je fajčenie zakázané. Dbajte na dostatočné vetranie.

⚠ **NEBEZPEČENSTVO**

Nebezpečenstvo poleptania kyselinou! Nosiť ochranné okuliare a ochranné rukavice.

■ Realizácia:

Na odstránenie sa môžu použiť len rozpúšťadlá vodného kameňa preskúšané podľa zákonných predpisov a označené kontrolnou značkou.

- RM 100 (Obj.-č. 6.287-008) rozpúšťa vodný kameň a jednoduché zlúčeniny vodného kameňa ako aj zvyšky po umývacom prostriedku.
- RM 101 (Obj.-č. 6.287-013) rozpúšťa usadeniny, ktoré sa nedajú rozpustiť pomocou RM 100.
- 20 litrovú nádržu naplňte 15 l vody.
- K tomu pridajte jeden liter rozpúšťadla na vodný kameň.
- Hadicu na vodu pripojte priamo na hlavu čerpadla a voľný koniec dajte do nádrže.
- Pripojenú trysku bez dýzy vložte do nádrže.
- Naštartujte motor podľa návodu na obsluhu výrobcu motora.
- Otvorte ručnú striekaciu pištoľ a počas odstraňovania vodného kameňa ju neuzatvárajte.
- Regulátor teploty nastavte na pracovnú teplotu 40 °C.
- Zariadenie nechajte bežať, kým sa nedosiahne pracovná teplota.
- Prístroj vypnite a nechajte stáť 20 minút. Ručná striekacia pištoľ musí zostať otvorená.
- Prístroj potom nechajte odčerpať na prázdno.

Upozornenie: Pre ochranu proti korózii a neutralizovanie zvyškov kyselín potom odporúčame nechať cez prístroj prečerpať alkalický roztok (napr. RM 81) z nádrže na čistiaci prostriedok.

Pomoc pri poruchách

⚠ NEBEZPEČENSTVO

Nebezpečenstvo zranenia neúmyselným spustením prístroja. Pred činnosťami na prístroji prerušte prívod paliva.

Nebezpečenstvo popálenia! Nedotýkajte sa horúceho tlmíča výfuku, valca alebo chladiacich rebier.

Svieti kontrolka nedostatku paliva

- Palivová nádrž je prázdna
- Doplňte.

Motor nebeží

Dodržiavajte pokyny v návode na obsluhu výrobcu motora!

- Prázdna palivová nádrž.
- Doplňte.
- Znečistená zapalovacia sviečka.
- Pokazená zapalovacia sviečka.
- Vyčistite alebo vymeňte zapalovaciu sviečku.
- Žiadny olej v motore.
- Kontrolujte hladinu oleja motora. Olej doplňte.

Prístroj nevyvíja žiadny tlak

- Tryska je nastavená na "CHEM"
- Nastavte trysku na "Vysoký tlak".
- Tryska je upchatá alebo vypláchnutá
- Trysku vyčistite / vymeňte.
- Síta v prípojke vody je znečistené
- Síta vyčistite.
- Sítka pred poistkou proti nedostatku vody znečistené.
- Síta vyčistite.
- Množstvo privádzanej vody je malé
- Prekontrolujte prívodné množstvo vody (pozri technické údaje).
- Nádrž s čistiacim prostriedkom je prázdna.
- Dávkovací ventil nádrže s čistiacim prostriedkom nastavte na "0".
- Dávkovací ventil čistiaceho prostriedku netesný.
- Skontrolujte dávkovací ventil.
- Prestavený bezpečnostný ventil.
- Nastavte bezpečnostný ventil (servisná služba).
- Poistný ventil netesný.
- Vymeňte bezpečnostný ventil alebo tesnenie vymeňte (servisná služba).
- Nadprúdový ventil je chybný
- Vymeňte nadprúdový ventil (zákaznícky servis).
- Vzduch v systéme
- Čerpadlo odvzdušnite:
- Dávkovací ventil čistiaceho prostriedku nastavte na "0".
- Otvorte prívod vody.

- Naštartujte motor podľa návodu na obsluhu výrobcu motora.
- Na odvzdušnenie prístroja odskrutkujte trysku a nechajte prístroj bežať tak dlho, kým nevyteká voda bez bublín.
- Prístroj vypnite a trysku opäť naskrutkujte.

Prúd vody je nerovnomerný

- Hubica je upchatá.
- Vyčistite dýzu.
- Prestavený bezpečnostný ventil.
- Nastavte bezpečnostný ventil (servisná služba).

Prístroj nenasáva žiadny čistiaci prostriedok

- Tryska je nastavená na "Vysoký tlak"
- Nastavte trysku na "CHEM".
- Nasávací hadica čistiaceho prostriedku s filtrom nie je utesnená alebo je upchatá.
- Skontrolujte alebo vyčistite nasávaciu hadicu čistiaceho prostriedku a filter.

Olaj vo vysokotlakovom čerpadle mliečny

- Chybné tesnenie.
- Oznámete to servisnej službe.

Horák nezapaľuje

- Aktivoval sa opäť obmedzovač teploty
- Prístroj nechajte skontrolovať v službe zákazníkom.
- Palivová nádrž je prázdna
- Dopĺňte.
- Nedostatok vody
- Preverte prípojku vody, privod vody, vyčistite poistku nedostatku vody.
- Palivové čerpadlo pokazené
- Vymeňte palivové čerpadlo (zákaznícky servis).
- Filter paliva je znečistený
- Vymeňte filter paliva.
- Žiadna zapaľovacia iskra
- Ak pri chode nie je pozorom vidieť žiadnu zapaľovaciu iskru, nechajte prístroj skontrolovať servisnou službou pre zákazníkov.

- Nerovnomerné rozstrekovanie paliva na dýze horáku
- Palivový filter vyčistiť.

Poistka proti nedostatku vody nespína - žiadny plameň

- Prítok vody je uzavretý.
- Otvorte privod vody.
- Množstvo privádzanej vody je malé
- Zvýšiť privod vody.
- Sito v poistke pre nedostatok vody upchaté.
- Vyčistite sito v poistke pre nedostatok vody.
- Ventily vysokotlakového čerpadla netesné alebo znečistené.
- Oznámete to servisnej službe.

Servisná služba

V prípade, že sa porucha nedá odstrániť, musí prístroj preskúšať pracovník zákaznickeho servisu.

Záruka

V každej krajine platia záručné podmienky vydané našou príslušnou distribučnou spoločnosťou. Eventuálne poruchy vzniknuté na prístroji odstránime počas záručnej doby bezplatne v prípade, ak je príčinou poruchy chyba materiálu alebo výrobcu.

Príslušenstvo a náhradné diely

- Používať možno iba príslušenstvo a náhradné diely schválené výrobcom. Originálne príslušenstvo a originálne náhradné diely zaručujú bezpečnú a bezporuchovú prevádzku stroja.
- Výber najčastejšie potrebných náhradných dielov nájdete na konci prevádzkového návodu.
- Ďalšie informácie o náhradných dieloch získate na stránke www.kaercher.com v oblasti Servis.

Vyhlásenie o zhode s normami EÚ

Týmto vyhlasujeme, že ďalej označený stroj zodpovedá na základe jeho koncepcie a konštrukcie a takisto vyhotovenia, ktoré sme dodali, príslušným základným požiadavkám na bezpečnosť a ochranu zdravia uvedeným v smerniciach EÚ. Pri zmene stroja, ktorá nebola nami odsúhlasená, stráca toto prehlásenie svoju platnosť.

Výrobok: Vysokotlakový čistič
Typ: 1.210-xxx

Príslušné Smernice EÚ:

2006/42/ES (+2009/127/ES)
2000/14/ES
2004/108/ES

Uplatňované harmonizované normy:

EN 55012: 2007 + A1: 2009
EN 60335-1
EN 60335-2-79

Uplatňované postupy posudzovania zhody:

2000/14/ES: Príloha V

Úroveň akustického výkonu dB(A)

Nameraná: 102
Zaručovaná: 104

5.957-554

Podpísaný jedná v poverení a s plnou mocou jednatelstva.



H. Jenner
CEO



S. Reiser
Head of Approbation

Osoba zodpovedná za dokumentáciu:
S. Reiser

Alfred Kärcher GmbH & Co. KG
Alfred-Kärcher-Str. 28 - 40
71364 Winnenden (Germany)
Tel: +49 7195 14-0
Fax: +49 7195 14-2212

Winnenden, 2016/01/01

Technické údaje

		HDS 801 B
Druh krytia	--	IPX5
Motor		
Benzínový motor Honda	--	GX 160, 1 valec, 4 takt
Menovitý výkon pri 3600 ot/min	kW (PS)	4 (5,5)
Prevádzkové otáčky	1/min	3300
Pripojenie vody		
Prívodná teplota (max.)	°C	30
Prívodné množstvo (min.)	l/h (l/min)	750 (12,5)
Prívodný tlak (max.)	MPa (bar)	0,6 (6)
Dĺžka prívodnej hadice	m	7,5
Priemer prívodnej hadice (min.)	palce	3/4
Max. nasávací výška z otvoreného zásobníka (20 °C)	m	1
Výkonové parametre		
Dopravované množstvo vody	l/h (l/min)	600 (10)
Pracovný tlak vody (so štandardnou tryskou)	MPa (bar)	14,5 (145)
Max. prevádzkový pretlak (poistný ventil)	MPa (bar)	20 (200)
Max. pracovná teplota horúcej vody	°C	98
Nasávanie čistiaceho prostriedku	l/h (l/min)	0-45 (0-0,75)
Výkon horáka	kW	43
Maximálna spotreba vykurovacieho oleja	kg/h	3,7
Reaktívna sila ručnej striekacej pištole (max.)	N	28
Veľkosť dýzy	--	038
Zistené hodnoty podľa EN 60335-2-79		
Emisie hluku		
Hlučnosť L _{PA}	dB(A)	87
Nebezpečnosť K _{PA}	dB(A)	2
Hlučnosť L _{WA} + nebezpečnosť K _{WA}	dB(A)	104
Hodnota vibrácií v ruke/ramene		
Ručná striekacia pištoľ	m/s ²	2,2
Rozstrekovacia rúrka	m/s ²	2,0
Nebezpečnosť K	m/s ²	1,0
Prevádzkové látky		
Obsah palivovej nádrže	l	3,6
Palivo	--	Benzín, bezolovnatý *
Objem palivovej nádrže	l	21
Palivo (horák)	--	Vykurovací olej alebo nafta
Množstvo oleja, čerpadlo	l	0,3
Druh oleja, čerpadlo	Motorový olej 15W40	Obj. čís. 6.288-050.0
* Prístroj je vhodný pre palivo E10		
Rozmery a hmotnosť		
Dĺžka x Šírka x Výška	mm	1168 x 862 x 767
Typická prevádzková hmotnosť	kg	111,3



Prije prve uporabe Vašeg uređaja pročitajte ove originalne radne upute, postupajte prema njima i sačuvajte ih za kasniju uporabu ili za sljedećeg vlasnika.

- Prije prvog stavljanja u pogon obavezno pročitajte sigurnosne naputke br. 5.951-949.0!
- U slučaju oštećenja pri transportu odmah obavijestite prodavača.
- Prilikom raspakiravanja provjerite sadržaj ambalaže.

Pregled sadržaja

Zaštita okoliša	HR	1
Stupnjevi opasnosti	HR	1
Sastavni dijelovi uređaja	HR	1
Simboli na uređaju	HR	2
Namjensko korištenje	HR	2
Sigurnosni napuci	HR	3
Sigurnosni uređaji	HR	3
Stavljanje u pogon	HR	4
Rukovanje	HR	5
Skladištenje	HR	7
Transport	HR	7
Njega i održavanje	HR	7
Otklanjanje smetnji	HR	9
Jamstvo	HR	10
Pribor i pričuvni dijelovi	HR	10
EZ izjava o usklađenosti	HR	11
Tehnički podaci	HR	12

Zaštita okoliša



Materijali ambalaže se mogu reciklirati. Molimo Vas da ambalažu ne odlažete u kućne otpatke, već ih predajte kao sekundarne sirovine.



Stari uređaji sadrže vrijedne materijale koji se mogu reciklirati te bi ih stoga trebalo predati kao sekundarne sirovine. Baterije, ulje i slični materijali ne smiju dospjeti u okoliš. Stoga Vas molimo da stare uređaje zbrinete preko odgovarajućih sabirnih sustava.

Motorno i loživo ulje, diesel i benzin ne smiju dospjeti u okoliš. Molimo Vas da štite tlo i staro ulje zbrinete u skladu s propisima.

Napomene o sastojcima (REACH)

Aktualne informacije o sastojcima možete pronaći na stranici:

www.kaercher.com/REACH

Stupnjevi opasnosti

△ OPASNOST

Napomena koja upućuje na neposredno prijeteću opasnost koja za posljedicu ima teške tjelesne ozljede ili smrt.

△ UPOZORENJE

Napomena koja upućuje na eventualno opasnu situaciju koja može prouzročiti teške tjelesne ozljede ili smrt.

△ OPREZ

Napomena koja upućuje na eventualno opasnu situaciju koja može prouzročiti lakše ozljede.

PAŽNJA

Napomena koja upućuje na eventualno opasnu situaciju koja može prouzročiti materijalnu štetu.

Sastavni dijelovi uređaja

vidi omot

- 1 Visokotlačna mlaznica
- 2 Cijev za prskanje
- 3 Ručni pištolj za prskanje sa sigurnim utorom
- 4 Rukohvat
- 5 Dio za odlaganje mlaznica
- 6 Brojač sati rada *
- 7 Kotačić s pozicijskom kočnicom
- 8 Označna pločica
- 9 Protočni grijač
- 10 Pumpa za gorivo
- 11 Ventilator plamenika
- 12 Ručni pokretač
- 13 Spremnik goriva
- 14 Ventil za doziranje sredstva za pranje
- 15 Poklopac električnog ormarića
- 16 Spremnik za gorivo
- 17 Dio za detekciju nedostatka vode
- 18 Sigurnosni ventil
- 19 Tlačna sklopka

- 20 Termo-ventil
- 21 Spremnik sredstva za pranje *
- 22 Spremnik za ulje na pumpi
- 23 Visokotlačna pumpa
- 24 Osigurač
- 25 Regulator temperature
- 26 Priključak za vodu s mrežicom
- 27 Visokotlačno crijevo
- 28 Priključak visokog tlaka
- 29 Poprečni držač za kranski pretovar *

* Dodatna oprema

Simboli na uređaju



Visokotlačni mlazovi mogu pri nestručnom rukovanju biti opasni. Mlaz se ne smije usmjeravati na osobe, životinje, aktivnu električnu opremu ili na sam uređaj.

Sukladno važećim propisima uređaj nikada ne smije raditi na vodovodnoj mreži bez odvajača. Uvjerite se da priključak Vašeg kućnog hidrofora, na kojem visokotlačni čistač treba raditi, bude opremljen odvajačem sukladno EN 12729 tip BA.

Voda koju izdvoji odvajač nije podesna za piće.

⚠ OPREZ

Odvajač uvijek treba priključiti na dovod vode, a ne izravno na uređaj.



Opasnost od trovanja! Ne udishite ispušne plinove.



Opasnost od opeklina na vrelim površinama!

Namjensko korištenje

Napomena: Odnosi se samo na Njemačku: Uređaj je namijenjen isključivo za mobilnu (a ne za stacionarnu) uporabu.

Uređaj se primjenjuje prije svega tamo gdje nema mogućnosti priključivanja na električnu mrežu, a potreban je rad s vrućom vodom.

Čišćenje strojeva, vozila, zgrada, alata, fasada, terasa, vrtnih strojeva itd.

- Za čišćenje fasada, terasa, vrtnih strojeva itd. koristite samo visokotlačni mlaz bez sredstva za pranje.
- Za tvrdokorna zaprljanja preporučujemo strugalo za prljavštinu kao dio posebnog pribora.

⚠ OPASNOST

Opasnost od ozljeda! Ako se stroj primjenjuje na benzinskim postajama ili u sličnim opasnim područjima treba se pridržavati odgovarajućih sigurnosnih propisa.

Molimo Vas, nemojte dopustiti da otpadna voda koja sadrži mineralna ulja dospije u tlo, površinske vode ili kanalizaciju. Motore i donje dijelove vozila stoga perite samo na prikladnim mjestima uz primjenu separatora ulja.

Kriteriji u pogledu kvalitete vode:

PAŽNJA

Samo se čista voda smije koristiti kao medij koji se stavlja pod visoki tlak. Prljavština uzrokuje prijevremeno habanje ili stvaranje naslaga u uređaju.

Ako se koristi reciklažna voda, ne smiju se prekoračiti sljedeće granične vrijednosti.

pH-vrijednost	6,5...9,5
Električna vodljivost *	Vodljivost svježee vode +1200 µS/cm
Taložne tvari **	< 0,5 mg/l
Tvari koje se mogu filtrirati ***	< 50 mg/l
Uglikovodici	< 20 mg/l
Klorid	< 300 mg/l
sulfat	< 240 mg/l
Kalcij	< 200 mg/l
Ukupna tvrdoća	< 28 °dH < 50 °TH < 500 ppm (mg CaCO ₃ /l)
Željezo	< 0,5 mg/l
Mangan	< 0,05 mg/l
Bakar	< 2 mg/l
aktivni klor	< 0,3 mg/l

Bez neprijatnih mirisa

* Maksimum ukupno 2000 $\mu\text{S}/\text{cm}$

** Probni volumen 1 l, vrijeme taloženja 30 min

*** bez abrazivnih tvari

Sigurnosni napuci

⚠ OPASNOST

- Nemojte koristiti visokotlačni čistač na mjestima gdje je proliveno gorivo, već ga odnesite negdje drugdje te spriječite stvaranje bilo kakvih iskri.
- Gorivo nemojte držati, prelijevati niti koristiti blizu otvorenog plamena ili uređaja kao što su pećnice, grijači kotlovi, grijači za vodu te sličnih uređaja kod kojih se stvaraju otvoren plamen ili iskre.
- Lako zapaljive predmete i materijale držite podalje od prigušivača buke (najmanje 2m).
- Motor ne smije raditi bez prigušivača buke, a istog treba redovito provjeravati, čistiti i po potrebi zamijeniti novim.
- Motor se ne smije koristiti na terenu po kojem ima šumskog rastinja, grmlja ili trave, a da mu se na ispušnu cijev pret hodno ne dogradi hvatač iskri.
- Osim pri radovima na podešavanju motor se ne smije uključivati bez filtra za zrak niti bez poklopca iznad usisnog nastavka.
- Nemojte mijenjati podešenost regulacijskih opruga i poluga niti bilo kojih drugih dijelova koji mogu dovesti do povećanja broja okretaja motora.
- Opasnost od opekline! Ne dodirujte vrele prigušivače buke, cilindre i rebra hladnjaka.
- Nikada ne stavljajte ruke ili noge u blizinu pokretnih ili rotirajućih dijelova.
- Opasnost od trovanja! Stroj se ne smije koristiti u zatvorenim prostorijama.

Opće sigurnosne napomene

- Treba se pridržavati odgovarajućih državnih zakonskih propisa za raspršivače tekućine.

- Treba se pridržavati odgovarajućih državnih zakonskih propisa o sprječavanju nesreća na radu. Raspršivači tekućina se moraju redovito podvrgavati ispitivanjima, o čijem ishodu se svaki put mora sastaviti pismeno izvješće.
- Grijač uređaja je vrsta postrojenja za loženje. Postrojenja za loženje se moraju redovito provjeravati sukladno odgovarajućim državnim zakonskim propisima.

Visokotlačno crijevo

⚠ OPASNOST

Opasnost od ozljeda!

- Koristite samo originalna visokotlačna crijeva.
- Visokotlačno crijevo i dio za brizganje moraju biti podesni za maksimalan radni nadtlak naveden u tehničkim podacima.
- Izbjegavajte kontakt s kemikalijama.
- Visokotlačno crijevo treba svakodnevno provjeravati.
- Prelomljena crijeva izbacite iz uporabe. Ukoliko je vanjski žičani ovoj vidljiv, visokotlačno crijevo više nemojte koristiti.
- Nemojte više koristiti visokotlačna crijeva s oštećenim navojem.
- Crijevo treba položiti tako da se preko njega ne može preći vozilom.
- Crijeva koja su eventualno oštećena gaženjam, presavijanjem ili udarcima nemojte više koristiti, iako oštećenja nisu vidljiva.
- Visokotlačna crijeva skladištite tako da ne budu ni pod kakvim mehaničkim opterećenjima.

Sigurnosni uređaji

Sigurnosni uređaji služe za zaštitu korisnika te se stoga ne smiju stavljati van funkcije niti zaobilaziti.

Dio za detekciju nedostatka vode

Detekcija nedostatka vode sprječava pregrijavanje plamenika u slučaju nedostatka vode. Plamenik se uključuje samo ako dovoljno vode stoji na raspolaganju.

Preljevni ventil

- Ako je ručna prskalice zatvorena, otvara se preljevni ventil, a visokotlačna pumpa sprovodi vodu natrag do usisne strane. Time se sprječava prekoračenje dozvoljenog radnog tlaka.
- Preljevni ventil je tvornički namješten i plombiran. Podešavanje vrši samo servisna služba.

Sigurnosni ventil

- Sigurnosni ventil se otvara ako je preljevni ventil u kvaru.
- Sigurnosni ventil je tvornički namješten i plombiran. Podešavanje vrši samo servisna služba.

Termo-ventil na pumpi

Termo-ventil se otvara u slučaju prekoračenja maksimalne dozvoljene temperature vode te sprovodi vodu van.

Tlačna sklopka

Tlačna sklopka isključuje plamenik u slučaju da tlak padne ispod minimalnog radnog tlaka i ponovo ga uključuje kada se ta vrijednost prekorači.

Stavljanje u pogon

⚠ UPOZORENJE

Opasnost od ozljeda! Stroj, vodovi, visokotlačno crijevo i priključci moraju biti u besprijetkornom stanju. Ako stanje nije besprijetkorno, stroj se ne smije koristiti.

Provjera razine ulja visokotlačne pumpe

PAŽNJA

Ukoliko je ulje bjeličasto, obavijestite o tome bez odlaganja Kärcherovu servisnu službu.

- ➔ Prije prve uporabe odrežite vrh poklopca sa spremnika za ulje na pumpi za vodu.
- ➔ Provjerite razinu ulja u spremniku za ulje. Stroj nemojte puštati u rad ukoliko je razina ulja opala ispod oznake "MIN".
- ➔ Po potrebi dopunite ulje (pogledajte tehničke podatke).

Motor

Pridržavajte uputa iz odlomka "Sigurnosni napuci"!

- ➔ Prije stavljanja u pogon pročitajte i obratite pažnju na radne upute koje izdaje proizvođač motora, a prvenstveno na sigurnosne naputke.
- ➔ Provjerite razinu motornog ulja. Stroj nemojte puštati u rad ukoliko je razina ulja opala ispod oznake "MIN".
- ➔ Dopunite ulje prema potrebi.
- ➔ Spremnik za gorivo napunite bezolovnim benzinom. Nemojte koristiti 2-taktnu mješavinu.

Punjenje goriva

⚠ OPASNOST

Opasnost od eksplozije! Koristite samo dizel ili lako loživu ulje. Ne smiju se koristiti neprikladna goriva kao npr. benzin.

PAŽNJA

Pumpa za gorivo može se oštetiti u slučaju rada na suho. Spremnik za gorivo mora biti napunjen i pri radu s hladnom vodom.

- ➔ Ulijte gorivo.
- ➔ Zatvorite zatvarač spremnika.
- ➔ Prebrišite preliveno gorivo.

Montiranje ručne prskalice

- ➔ Montirajte mlaznicu na cijev za prskanje (oznake na prstenu moraju biti gore).
- ➔ Cijev za prskanje spojite s ručnom prskalicom.
- ➔ Montirajte visokotlačno crijevo na priključak visokog tlaka stroja.

Montaža pričuvnog visokotlačnog crijeva

Slika A-C

- ➔ Izvadite sigurnosnu kopču ručne prskalice koristeći se pritom odvijačem kao polugom (slika A).
- ➔ Ručnu prskalicu postavite naglavce pa u nju do kraja ugurajte kraj visokotlačnog crijeva. Vodite računa da nepričvršćena pločica na kraju crijeva padne dolje do kraja (slika B).

- Sigurnosnu kopču ponovo utisnite u ručnu prskalicu. Pri ispravnoj montaži crijevo se može izvući najviše 1 mm. Ako to nije slučaj, onda je pločica pogrešno montirana (slika C).

Priključak za vodu

- Za priključne vrijednosti pogledajte tehničke podatke.
- Priključite dovodno crijevo (minimalne duljine 7,5 m, minimalnog presjeka 3/4") na priključak stroja za vodu i dovod vode (npr. na pipu).
- Otvorite dovod vode.

Napomena: Dovodno crijevo nije sadržano u isporuci.

Usisavanje vode iz spremnika

- Ovaj visokotlačni čistač je s odgovarajućim priborom prikladan za usisavanje površinske vode npr. iz bačvi za kišnicu ili vrtnih ribnjaka.
- Usisna visina maks. 1 m.
- ⚠ **OPASNOST**
Nikada nemojte usisavati vodu iz spremnika s vodom za piće. Nikada nemojte usisavati tekućine koje sadrže otapala, kao npr. razrjeđivače za lakove, benzin, ulje ili nefiltriranu vodu. Brtvila u uređaju nisu otporna na kemijska otapala. Raspršena magla otapala je lako zapaljiva, eksplozivna i otrovna.
- Priključite usisno crijevo (promjer najmanje 3/4") s filtrom (pribor) na priključak vode.
- Ventil za doziranje sredstva za pranje namjestite na "0".

Rukovanje

⚠ **OPASNOST**

Opasnost od eksplozije!

Nemojte rasprskavati zapaljive tekućine.

⚠ **OPASNOST**

- Postavite stroj na čvrstu podlogu.
- Djeci je zabranjeno rukovanje visokotlačnim čistačem. (Opasnost od nesreća uslijed nestručnog rukovanja strojem.)



- *Visokotlačni mlaz koji se stvara pri korištenju stroja je jako bučan. Opasnost od oštećenja sluha. Pri radu sa strojem morate obavezno nositi prikladnu zaštitu sluha.*
- *Mlaz vode koji izbija iz visokotlačne mlaznice dovodi do djelovanja povratne udarne sile na prskalicu. Zavijena cijev za prskanje može uz to stvoriti okretni moment. Stoga je neophodno da cijev za prskanje i prskalicu čvrsto držite u rukama.*
- *Mlaz vode nikada usmjeravajte prema ljudima, životinjama niti na sam stroj ili električne sklopove.*
- *Gume motornih vozila i ventili na njima smiju se čistiti samo sa minimalnog razmaka od 30 cm. U suprotnom visokotlačni mlaz može dovesti do oštećenja gume odnosno ventila. Prvi znak oštećenja je promjena boje gume. Oštećene gume na kotačima motornih vozila predstavljaju izvor opasnosti.*
- *Zabranjeno je usmjeravati mlaz na materijale koji sadrže azbest ili druge tvari koje su štetne po zdravlje.*
- *Radi zaštite korisnika od prskajuće vode potrebno je nositi prikladnu zaštitnu odjeću.*
- *Stalno pazite na dobru pričvršćenost navojnih spojeva svih priključnih crijeva.*
- *Poluga ručne prskalice tijekom rada ne smije biti uklještena.*

Čišćenje

- Tlak, temperaturu i koncentraciju deterđenta podesite ovisno o površini koji treba očistiti.

Trostruka mlaznica

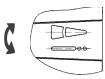
- Zatvorite ručnu prskalicu.
- Kućište mlaznice okrećite u krug sve dok se željeni simbol ne poklopi s oznakom:

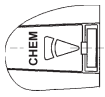
	Visokotlačni plosnati mlaz (25°) za nečistoću raspodijelenu po većoj površini
	Visokotlačni okrugli mlaz (0°) za posebno tvrdokornu nečistoću
	Niskotlačni plosnati mlaz (CHEM) za rad sa sredstvom za pranje ili čišćenje pod nižim tlakom

Bezkontaktnim prebacivanjem možete birati između okruglog ili plosnatog mlaza:

- Zatvorite ručnu prskalicu.
- Cijev za prskanje okrenutu za oko 45° prema dolje zakrenite ulijevo ili udesno.

Napomena: Visokotlačni mlaz prvo treba usmjeriti s veće udaljenosti na predmet koji se čisti, kako bi se izbjegla oštećenja uslije previsokog tlaka.

Uključivanje stroja

- Otvorite dovod vode.
- Prebacite regulator temperature na rad s hladnom/vrućom vodom.
- Pokrenite motor pri otvorenoj ručnoj prskalici u skladu s radnim uputama koje je izdao proizvođač motora.

Napomena:

Za olakšanje postupka pokretanja može se ukloniti cijev za prskanje ili mlaznica.

- Pritisnite polugu ručne prskalice.

Rad s hladnom vodom

- Isključite plamenik postavljanjem regulatora temperature u odgovarajući položaj.

Rad s vrućom vodom

⚠ OPASNOST

Opasnost od oparina!

- Postavite regulator temperature na željenu radnu temperaturu. Plamenik se uključuje.

Rad sa sredstvom za pranje

PAŽNJA

Neprikladna sredstva za pranje mogu oštetiti stroj i predmet koji se čisti.

- Radi očuvanja okoliša sredstva za pranje valja koristiti štedljivo.
- Obratite pažnju na preporuke za doziranje i ostale naputke koji su priloženi sredstvima za pranje.
- Smiju se koristiti samo ona sredstva za pranje koja je proizvođač stroja odobrio.
- Kärcherova sredstva za pranje jamče neometani rad. Molimo Vas da se posavjetujete sa stručnjacima ili zatražite naš katalog ili informacijske prospekte naših sredstava za pranje.
- Crijevo za usis sredstva za pranje stavite u spremnik sa sredstvom za pranje.
- Podesite mlaznicu na "CHEM".
- Ventil za doziranje sredstva za pranje namjestite na željenu koncentraciju.

Preporučena metoda čišćenja

- Smekšavanje prljavštine: Sredstvo za pranje štedljivo poprskajte i pustite da djeluje 1 do 5 minuta, a da se pritom ne osuši.
- Otklanjanje prljavštine: Smekšalu prljavštinu isperite visokotlačnim mlazom.

Nakon rada sa sredstvom za pranje

- Ventil za doziranje sredstva za pranje namjestite na "0".
- Stroj isperite u trajanju od najmanje 1 minute uz otvorenu ručnu prskalicu.

Prekid rada

- Pustite polugu ručne prskalice.

Napomena: Kada se poluga ručne prskalice pusti, motor nastavlja raditi u praznom hodu. Na taj način voda kruži unutar pumpe i zagrijava se. Kada glava cilindra na pumpi dostigne maksimalno dozvoljenu temperaturu (80°C), otvara se termo-ventil na pumpi i sprovodi vruću vodu van.

Pri radu s vodom pod tlakom iz vodovodne mreže hlađenje se može ubrzati:

- Povucite polugu ručne prskalice u trajanju od oko 2-3 minute kako bi tekuća voda mogla hladiti glavu cilindra.

Nakon rada sa sredstvom za pranje

- Ventil za doziranje sredstva za pranje namjestite na "0".
- Stroj isperite u trajanju od najmanje 1 minute uz otvorenu ručnu prskalicu.

Isključivanje stroja

⚠ **OPASNOST**

Opasnost od oparina vrelom vodom! Nakon rada s vrućom vodom uređaj mora raditi najmanje dvije minute s hladnom vodom uz otvorenu prskalicu, kako bi se ohladio.

Nakon rada sa slanom (morskom) vodom stroj treba isprati običnom vodom u trajanju od najmanje 2-3 minute uz otvorenu ručnu prskalicu.

PAŽNJA

Motor nemojte nikada isključivati pod punim opterećenjem i uz otvorenu ručnu prskalicu.

- Isključite plamenik postavljanjem regulatora temperature u odgovarajući položaj.
- Isperite uređaj u trajanju od najmanje 30 sekundi.
- Pustite polugu ručne prskalice. Motor se postavlja na broj okretaja u praznom hodu.
- Prekidač s ključem na motoru postavite na "OFF".
- Zatvorite ventil za gorivo.
- Zatvorite dovod vode.
- Pritiskajte ručnu prskalicu sve dok se uređaj u potpunosti ne rastlači.
- Sigurnosnom blokadom osigurajte ručnu prskalicu od nehotičnog otvaranja.
- Odvijte dovodno crijevo sa stroja.

Zaštita od smrzavanja

PAŽNJA

Opasnost od oštećenja! Voda koja se smrzava u stroju može uništiti dijelove istog.

- Stroj preko zime čuvajte u zagrijanoj prostoriji ili ga ispraznite. Pri dužim stankama u radu preporučuje se pumpanje antifrizu kroz stroj.

Skladištenje

⚠ **OPREZ**

Opasnost od ozljeda i oštećenja! Pri skladištenju imajte u vidu težinu uređaja.

Transport

⚠ **OPREZ**

Opasnost od ozljeda i oštećenja! Prilikom transporta pazite na težinu uređaja.

- Otpustite pozicijsku kočnicu.
- Gurajte uređaj.
- Prilikom transporta vozilima osigurajte uređaj od klizanja i naginjanja sukladno odgovarajućim mjerodavnim propisima.

Njega i održavanje

S Vašim prodavačem možete dogovoriti provođenje redovitog sigurnosnog ispitivanja ili sklopiti ugovor o održavanju. Molimo Vas da se o tome posavjetujete.

⚠ **OPASNOST**

Opasnost od ozljeda nehotično pokrenutim uređajem. Prije radova na uređaju prekinite dovod goriva.

Opasnost od opekline! Ne dodirujte vrole prigušivače buke, cilindre i rebra hladnjaka.

Intervali održavanja

Tjedno

- Očistite mrežicu u priključku za vodu.
- Proverite razinu ulja visokotlačne pumpe.

PAŽNJA

Ukoliko je ulje bjeličasto, obavijestite o tome bez odlaganja Kärcherovu servisnu službu.

Jednom u pola godine

- Protočni grijač: Demontirajte uložak plamenika, očistite plamenik i elektrode za paljenje, provjerite razmak između elektroda, prema potrebi ih namjestite ili zamijenite.

Jednom u pola godine ili po potrebi

- Ispraznite i očistite spremnik za gorivo.
- Očistite filtar ispred pumpe za gorivo i sapnicu za gorivo.
- Otklonite čađu i kamenac sa zavijene grijače cijevi.
- Zamijenite ulje visokotlačne pumpe.

Svakih 500 sati rada, najmanje jednom godišnje

- Prepustite servisnoj službi uređaj radi servisiranja.

Radovi na održavanju

Čišćenje mrežice u priključku za vodu

- Izvadite mrežicu.
- Filtar operite u vodi i vratite natrag.

Visokotlačna pumpa

Zamjena ulja:

- Pripremite prihvatnu posudu za otprilike 1 litru ulja.
- Izvijte vijak za ispuštanje ulja.
- Ispustite ulje u prihvatnu posudu.

Staro ulje zbrinite u skladu s propisima o očuvanju okoliša ili ga predajte ovlaštenom sabirnom mjestu.

- Uvijte vijak za ispuštanje ulja.
- Novo ulje polako napunite do oznake "MAX" na spremniku za ulje.

Napomena: Pobrinite se za neometano ispuštanje mjehurića zraka.

Za vrstu ulja i količinu punjenja pogledajte tehničke podatke.

Motor

Radove na održavanju motora obavite u skladu s navodima iz radnih uputa koje je izdao proizvođač motora.

Uklanjanje kamenca iz uređaja

Stvaranjem naslaga na cijevima povećava se otpor strujanju, tako da opterećenje motora postaje preveliko.

⚠ **OPASNOST**

Opasnost od eksplozije zapaljivih plinova! Pri uklanjanju kamenca pušenje je zabranjeno. Valja se pobrinuti za dobro prozračivanje.

⚠ **OPASNOST**

Opasnost od ozljeda kiselinom! Nosite zaštitne naočale i zaštitne rukavice.

■ Provođenje:

Za odstranjivanje kamenca smiju se u skladu sa zakonskim propisima koristiti samo certificirana sredstva za otapanje kamenca koja posjeduju oznaku kvalitete.

- RM 100 (kataloški br. 6.287-008) otapa vapnenac i jednostavne spojeve vapnenca i ostataka sredstava za pranje.
- RM 101 (kataloški br. 6.287-013) otapa naslage, koje RM 100 nije u stanju razgraditi.
- Ulijte 15 l vode u sud od 20 litara.
- Dodajte jednu litru sredstva za otapanje kamenca.
- Priključite crijevo za vodu izravno na glavu pumpe, a njegov slobodan kraj objesite u sud.
- Priključenu cijev za prskanje utaknite bez mlaznice u sud.
- Pokrenite motor u skladu s radnim uputama koje je izdao proizvođač motora.
- Otvorite ručnu prskalicu i ostavite ju otvorenu tijekom uklanjanja kamenca.
- Regulator temperature namjestite na radnu temperaturu od 40 °C.
- Pustite uređaj da radi dok ne dosegne radnu temperaturu.
- Isključite uređaj te ga ostavite da miruje u trajanju od 20 minuta. Ručna prskalica mora ostati otvorena.
- Potom treba ispumpavanjem isprazniti uređaj.

Napomena: Preporučamo da se radi zaštite od korozije i neutralizacije ostataka kiseline na kraju kroz uređaj preko spremnika sredstva za pranje propumpa prikladna alkalna otopina (npr. RM 81).

Otklanjanje smetnji

⚠ **OPASNOST**

Opasnost od ozljeda nehotično pokrenutim uređajem. Prije radova na uređaju prekinite dovod goriva.

Opasnost od opeklina! Ne dodirujte vrole prigušivače buke, cilindre i rebra hladnjaka.

Indikator goriva svijetli

- Spremnik za gorivo je prazan
- ➔ Dopunite.

Motor ne radi

Obratite pozornost na radne upute koje je izdao proizvođač motora!

- Spremnik za gorivo je prazan.
- ➔ Dopunite.
- Svjećica je zaprljana.
- Svjećica je neispravna.
- ➔ Očistite ili zamijenite svjećicu za paljenje.
- Nema ulja u motoru.
- ➔ Provjerite razinu motornog ulja.
- Nadopunite ulje.

Stroj ne uspostavlja tlak

- Mlaznica je podešena na "CHEM"
- ➔ Podesite mlaznicu na "Visoki tlak".
- Mlaznica je začepljena/isprana
- ➔ Očistite/zamijenite mlaznicu.
- Mrežica u priključku za vodu je zaprljana
- ➔ Očistite mrežicu.
- Mrežica detektora nedostatka vode je zaprljana.
- ➔ Očistite mrežicu.
- Količina dotoka vode je premala
- ➔ Provjerite točnu količinu vode (pogledajte tehničke podatke).
- Spremnik sredstva za pranje je prazan.
- ➔ Dopunite spremnik sredstva za pranje ili ventil za doziranje sredstva za pranje namjestite na "0".
- Ventil za doziranje sredstva za pranje ne brtvi.
- ➔ Provjerite ventil za doziranje sredstva za pranje.
- Sigurnosni ventil je pomaknut.

➔ Namjestite sigurnosni ventil (servisna služba).

– Sigurnosni ventil nije zabrtvljen.

➔ Zamijenite sigurnosni ventil odnosno brtvu (servisna služba).

– Preljevni ventil je u kvaru.

➔ Zamijenite preljeveni ventil (servisna služba).

– Zrak u sustavu

Odzračite pumpu:

➔ Ventil za doziranje sredstva za pranje namjestite na "0".

➔ Otvorite dovod vode.

➔ Pokrenite motor u skladu s radnim uputama koje je izdao proizvođač motora.

➔ Stroj ćete odzračiti na taj način što ćete odviti mlaznicu i pustiti da stroj radi sve dok voda ne počne izlaziti bez mjehurića.

➔ Stroj nakon toga isključite te ponovo navijte mlaznicu.

Neravnomjeran mlaz vode

– Mlaznica je začepljena.

➔ Očistite mlaznicu.

– Sigurnosni ventil je pomaknut.

➔ Namjestite sigurnosni ventil (servisna služba).

Uređaj ne usisava deterdžent

– Mlaznica je podešena na "Visoki tlak"

➔ Podesite mlaznicu na "CHEM".

– Crijevo za usis sredstva za pranje s filtrom nije zabrtvljeno ili je začepljeno

➔ Provjerite/očistite crijevo za usis sredstva za pranje s filtrom.

Bjeličasto ulje u visokotlačnoj pumpi

– Brtva je neispravna.

➔ Obavijestite servisnu službu.

Gorionik se ne pali

- Ponovo se aktivirao graničnik temperature
- Uređaj predajte servisnoj službi na provjeru.
- Spremnik za gorivo je prazan
- Dopunite.
- Nedostatak vode
- Provjerite priključak vode i dovodne vodove, očistite dio za detekciju nedostatka vode.
- Pumpa za gorivo je neispravna
- Zamijenite pumpu za gorivo (servisna služba).
- Filtar za gorivo je zaprljan
- Zamijenite filtara za gorivo.
- Nema iskre za paljenje
- Ako se pri radu kroz kontrolno okno ne vidi iskra za paljenje, predajte uređaj servisnoj službi na ispitivanje.
- Neravnomjerno raspršivanje goriva na mlaznici plamenika
- Očistite filtara za gorivo.

Detektor nedostatka vode se ne uključuje - nema plamena

- Dotok vode je zatvoren.
- Otvorite dovod vode.
- Količina dotoka vode je premala
- Povećajte dovodnu količinu vode.
- Mrežica u detektoru nedostatka vode je začepljena.
- Očistite mrežicu u dijelu za detekciju nedostatka vode.
- Ventili u visokotlačnoj pumpi propuštaju ili su zaprljani.
- Obavijestite servisnu službu.

Servisna služba

Ako se smetnja ne da otkloniti, servisna služba mora ispitati uređaj.

Jamstvo

U svakoj zemlji vrijede jamstveni uvjeti koje je izdalo naše ovlašteno distribucijsko društvo. Eventualne smetnje na uređaju za vrijeme trajanja jamstva uklanjamo besplatno ukoliko je uzrok greška u materijalu ili proizvodnji.

Pribor i pričuvni dijelovi

- Smije se koristiti samo onaj pribor i oni pričuvni dijelovi koje dozvoljava proizvođač. Originalan pribor i originalni pričuvni dijelovi jamče za to da stroj može raditi sigurno i bez smetnji.
- Pregled najčešće potrebnih pričuvnih dijelova naći ćete na kraju ovih radnih uputa.
- Dodatne informacije o pričuvnim dijelovima dobiti ćete pod www.kaercher.com u dijelu Servis (Service).

EZ izjava o usklađenosti

Izjavljujemo da navedeni uređaj u svojoj zamisli i konstrukciji te kod nas korištenoj izvedbi odgovara osnovnim sigurnosnim i zdravstvenim zahtjevima u skladu s niže navedenim direktivama Europske Zajednice. Ova izjava gubi valjanost u slučaju izmjene stroja koja nisu ugovorene s nama.

Proizvod: Visokotlačni čistač

Tip: 1.210-xxx

Odgovarajuće smjernice EZ:

2006/42/EZ (+2009/127/EZ)

2000/14/EZ

2004/108/EZ

Primijenjene usklađene norme:

EN 55012: 2007 + A1: 2009

EN 60335-1

EN 60335-2-79

Primijenjeni postupak ocjenjivanja suglasja:

2000/14/EZ: privitak V

Razina jačine zvuka dB(A)

Izmjerena: 102

Zajamčena: 104

5.957-554

Potpisnici rade po nalogu i s ovlaštenjem posloводства.



H. Jenner

CEO



S. Reiser

Head of Approbation

Opunomoćeni za izradu dokumentacije:

S. Reiser

Alfred Kärcher GmbH & Co. KG

Alfred-Kärcher-Str. 28 - 40

71364 Winnenden (Germany)

Tel.: +49 7195 14-0

Faks: +49 7195 14-2212

Winnenden, 2016/01/01

Tehnički podaci

		HDS 801 B
Zaštita	--	IPX5
Motor		
Benzinski motor Honda	--	GX 160, 1-cilindrični, 4-taktni
Nazivna snaga pri 3600 1/min	kW (KS)	4 (5,5)
Broj okretaja pri radu	1/min	3300
Priključak za vodu		
Dovodna temperatura (maks.)	°C	30
Dovodni protok (min.)	l/h (l/min)	750 (12,5)
Dovodni tlak (maks.)	MPa (bar)	0,6 (6)
Duljina dovodnog crijeva	m	7,5
Promjer dovodnog crijeva (min.)	inč	3/4
Maks. visina usisavanja iz otvorenih posuda (20 °C)	m	1
Podaci o snazi		
Protok vode	l/h (l/min)	600 (10)
Radni tlak vod (sa standardnom mlaznicom)	MPa (bar)	14,5 (145)
Maks. radni nadtlak (sigurnosni ventil)	MPa (bar)	20 (200)
Maks. radna temperatura vruće vode	°C	98
Usisavanje sredstva za pranje	l/h (l/min)	0-45 (0-0,75)
Snaga plamenika	kW	43
Maksimalna potrošnja loživog ulja	kg/h	3,7
Povratna udarna sila ručne prskalice (maks.)	N	28
Veličina mlaznice	--	038
Utvrđene vrijednosti prema EN 60335-2-79		
Emisija buke		
Razina zvučnog tlaka L_{pA}	dB(A)	87
Nepouzdanost K_{pA}	dB(A)	2
Razina zvučne snage L_{WA} + nepouzdanost K_{WA}	dB(A)	104
Vrijednost vibracije na ruci		
Ručna prskalice	m/s ²	2,2
Cijev za prskanje	m/s ²	2,0
Nepouzdanost K	m/s ²	1,0
Radni mediji		
Volumen spremnika za gorivo	l	3,6
Gorivo	--	Bezolovni benzin *
Volumen spremnika za gorivo	l	21
Gorivo (plamenik)	--	Ložno ulje EL ili dizel
Količina ulja za pumpu	l	0,3
Vrsta ulja za pumpu	Motorno ulje 15W40	Kataloški br. 6.288-050.0
* Uređaj je prikladan za gorivo E10		
Dimenzije i težine		
Duljina x širina x visina	mm	1168 x 862 x 767
Tipična radna težina	kg	111,3



Pre prve upotrebe Vašeg uređaja pročitatite ove originalno uputstvo za rad, postupajte prema njemu i sačuvajte ga za kasniju upotrebu ili za sledećeg vlasnika.

- Pre prvog stavljanja u pogon obavezno pročitatite sigurnosne napomene br. 5.951-949.0!
- U slučaju oštećenja pri transportu odmah obavestite prodavca.
- Prilikom raspakovavanja proverite sadržaj pakovanja.

Pregled sadržaja

Zaštita životne sredine	SR	1
Stepeni opasnosti	SR	1
Sastavni delovi uređaja	SR	1
Simboli na uređaju	SR	2
Namensko korišćenje	SR	2
Sigurnosne napomene	SR	3
Sigurnosni elementi	SR	4
Stavljanje u pogon	SR	4
Rukovanje	SR	5
Skladištenje	SR	7
Transport	SR	7
Nega i održavanje	SR	7
Otklanjanje smetnji	SR	9
Garancija	SR	10
Pribor i rezervni delovi	SR	10
Izjava o usklađenosti sa propisima EZ	SR	11
Tehnički podaci	SR	12

Zaštita životne sredine



Ambalaža se može ponovo preraditi. Molimo Vas da ambalažu ne bacate u kućne otpatke nego da je dostavite na odgovarajuća mesta za ponovnu preradu.



Stari uređaji sadrže vredne materijale sa sposobnošću recikliranja i treba ih dostaviti za ponovnu preradu. Baterije, ulje i slične materije ne smeju dospeti u životnu sredinu. Stoga Vas molimo da stare uređaje odstranjujete preko primerenih sabirnih sistema.

Motorno ulje i mazut, dizel i benzin ne smeju dospeti u životnu sredinu. Molimo Vas da štitate tlo i staro ulje odstranite u skladu sa propisima.

Napomene o sastojcima (REACH)

Aktuelne informacije o sastojcima možete pronaći na stranici:

www.kaercher.com/REACH

Stepeni opasnosti

⚠ OPASNOST

Napomena koja ukazuje na neposredno preteću opasnost koja dovodi do teških telesnih povreda ili smrti.

⚠ UPOZORENJE

Napomena koja ukazuje na eventualno opasnu situaciju koja može dovesti do teških telesnih povreda ili smrti.

⚠ OPREZ

Napomena koja ukazuje na eventualno opasnu situaciju, koja može izazvati lakše telesne povrede.

PAŽNJA

Napomena koja ukazuje na eventualno opasnu situaciju koja može izazvati materijalne štete.

Sastavni delovi uređaja

vidi omot

- 1 Mlaznica visokog pritiska
- 2 Cev za prskanje
- 3 Ručni pištolj za prskanje sa sigurnosnim zaustavljačem
- 4 Ručka
- 5 Deo za odlaganje mlaznica
- 6 Brojač radnih sati *
- 7 Točkić sa pozicionom kočnicom
- 8 Natpisna pločica
- 9 Protočni grejač

- 10 Pumpa za gorivo
- 11 Ventilator gorionika
- 12 Ručni pokretač
- 13 Rezervoar goriva
- 14 Ventil za doziranje deterdženta
- 15 Poklopac električnog ormarića
- 16 Rezervoar za gorivo
- 17 Deo za detekciju nedostatka vode
- 18 Sigurnosni ventil
- 19 Presostat
- 20 Termo-ventil
- 21 Rezervoar za deterdžent *
- 22 Rezervoar za ulje na pumpi
- 23 Pumpa visokog pritiska
- 24 Osigurač
- 25 Regulator temperature
- 26 Priključak za vodu sa mrežicom
- 27 Crevo visokog pritiska
- 28 Priključak visokog pritiska
- 29 Poprečni držač za kranski pretovar *

* Dodatna oprema

Simboli na uređaju



Plazevi pod visokim pritiskom mogu pri nestručnom rukovanju biti opasni. Mlaz ne sme da se usmerava prema ljudima, životinjama, aktivnoj električnoj opremi ili samom uređaju.

Prema važećim propisima uređaj nikada ne sme da radi na vodovodnoj mreži bez separatora.

Uverite se da priključak Vašeg kućnog hidrofona, na kojem visokopritisni uređaj za čišćenje treba da radi, ima separator u skladu sa EN 12729 tip BA. Voda koju izdvoji odvajач nije za piće.



⚠ OPREZ

Separator uvek treba priključiti na dovod vode, a ni u kom slučaju direktno na uređaj.



Opasnost od trovanja! Ne udišite izduvne gasove.



Opasnost od opekotina na vrelim površinama!

Namensko korišćenje

Napomena: Važi samo za Nemačku:

Uređaj je predviđen isključivo za mobilnu (a ne za stacionarnu) upotrebu.

Uređaj se primenjuje prvenstveno na mestima gde je potreban rad sa vrućom vodom, a nema mogućnosti priključivanja na električnu mrežu.

Čišćenje mašina, vozila, zgrada, alata, fasada, terasa, baštenskih mašina itd.

- Za čišćenje fasada, terasa, baštenskih mašina itd. koristite samo mlaz pod visokim pritiskom bez deterdženta.
- Za tvrdokorna zaprljanja preporučujemo glodalo za prljavštinu kao deo posebnog pribora.

⚠ OPASNOST

Opasnost od povreda! Ako se uređaj primenjuje na benzinskim stanicama ili u sličnim opasnim područjima treba se pridržavati odgovarajućih sigurnosnih propisa.

Molimo Vas, nemojte dopustiti da otpadna voda koja sadrži mineralna ulja dospe u tlo, površinske vode ili kanalizaciju. Motore i donje delove vozila stoga perite samo na prikladnim mestima uz primenu separatora ulja.

Zahtevi za kvalitet vode:

PAŽNJA

Kao medijum koji se stavlja pod visok pritisak sme da se koristi samo čista voda. Prljavština dovodi do prevremenog habanja ili stvaranja naslaga u uređaju. Ako se koristi reciklažna voda, ne smeju da se prekorače sledeće granične vrednosti.

pH-vrednost	6,5...9,5
Električna provodnost *	Provodnost sveže vode +1200 µS/cm
Taložne materije **	< 0,5 mg/l
Materije koje se mogu filtrirati ***	< 50 mg/l
Ugljovodonici	< 20 mg/l
Hlorid	< 300 mg/l
sulfat	< 240 mg/l

Kalcijum	< 200 mg/l
Ukupna tvrdoća	< 28 °dH < 50 °TH < 500 ppm (mg CaCO ₃ /l)
Gvožđe	< 0,5 mg/l
Mangan	< 0,05 mg/l
Bakar	< 2 mg/l
aktivni hlor	< 0,3 mg/l
Bez neprijatnih mirisa	
* Maksimum ukupno 2000 µS/cm	
** Probna zapremina 1 l, vreme taloženja 30 min	
*** bez abrazivnih materija	

Sigurnosne napomene

⚠ OPASNOST

- Nemojte koristiti uređaj za čišćenje pod visokim pritiskom na mestima gde je proliveno gorivo, već ga odnesite negde drugde i sprečite stvaranje bilo kakvih varnica.
- Gorivo nemojte držati, prelivati niti koristiti blizu otvorenog plamena ili uređaja kao što su pećnice, grejni kotlovi, grejači za vodu i sličnih uređaja kod kojih se stvaraju otvoren plamen ili varnice.
- Lako zapaljive predmete i materijale držite podalje od prigušivača buke (najmanje 2m).
- Motor ne sme raditi bez prigušivača buke, a istog treba redovito proveravati, čistiti i po potrebi zameniti novim.
- Motor se ne sme koristiti na terenu po kojem ima šumskog rastinja, grmlja ili trave, a da mu se na izduvnu cev prethodno ne dogradi hvatač varnica.
- Osim pri radovima na podešavanju motor se ne sme uključivati bez filtera za vazduh niti bez poklopca iznad usisnog nastavka.
- Nemojte menjati podešenost regulacionih opruga i poluga niti bilo kojih drugih delova koji mogu dovesti do povećanja broja obrtaja motora.

- Opasnost od opekotina! Ne dodirujte vrele prigušivače buke, cilindre i rebra hladnjaka.
- Nikada ne stavljajte ruke ili noge u blizinu pokretnih ili rotirajućih delova.
- Opasnost od trovanja! Uređaj se ne sme koristiti u zatvorenim prostorijama.

Opšte sigurnosne napomene

- Treba se pridržavati odgovarajućih državnih zakonskih propisa za raspršivače tečnosti.
- Treba se pridržavati odgovarajućih državnih zakonskih propisa o zaštiti na radu. Raspršivači tečnosti moraju redovno da se proveravaju, a o rezultatima tih provera se svaki put mora sastaviti pismeni izveštaj.
- Grejač uređaja je vrsta postrojenja za loženje. Postrojenja za loženje se moraju redovno proveravati u skladu sa odgovarajućim državnim zakonskim propisima.

Crevo visokog pritiska

⚠ OPASNOST

Opasnost od povreda!

- Koristite samo originalna creva visokog pritiska.
- Crevo visokog pritiska i deo za prskanje moraju biti prikladni za maksimalan radni nadpritisak naveden u tehničkim podacima.
- Izbegavajte kontakt sa hemikalijama.
- Crevo visokog pritiska treba svakodnevno proveravati. Prelomljena creva izbacite iz upotrebe. Ako je spoljašnji žičani plašt postao vidljiv, crevo visokog pritiska više nemojte koristiti.
- Nemojte više koristiti creva visokog pritiska kojima je navoj oštećen.
- Crevo treba položiti tako da preko njega ne može da se pređe vozilom.
- Creva koja su eventualno oštećena gaženjam, presavijanjem ili udarcima nemojte više koristiti i onda ako oštećenja nisu vidljiva.
- Creva visokog pritiska skladištite tako da ne budu ni pod kakvim mehaničkim opterećenjima.

Sigurnosni elementi

Sigurnosni elementi služe za zaštitu korisnika pa se iz tog razloga ne smeju stavljati van funkcije niti zaobilaziti.

Zaštita kod nedostatka vode

Detekcija nedostatka vode sprečava pregrevanje gorionika u slučaju nedostatka vode. Gorionik se uključuje samo pri dovoljnoj količini dovodne vode.

Prelivni ventil

- Ako je ručna prskalica zatvorena, otvara se prelivni ventil, a pumpa visokog pritiska sprovodi vodu nazad do usisne strane. Time se sprečava prekoračenje dozvoljenog radnog pritiska.
- Prelivni ventil je fabrički namešten i plombiran. Podešavanje vrši samo servisna služba.

Sigurnosni ventil

- Sigurnosni ventil se otvara ako je prelivni ventil u kvaru.
- Sigurnosni ventil je fabrički namešten i plombiran. Podešavanje vrši samo servisna služba.

Termo-ventil na pumpi

Termo-ventil se otvara u slučaju prekoračenja maksimalne dozvoljene temperature vode i sprovodi vodu napolje.

Prekidač za pritisak

Presostat isključuje gorionik kada radni pritisak opadne ispod minimuma i ponovo ga uključuje čim se ta vrednost prekorači.

Stavljanje u pogon

⚠ UPOZORENJE

Opasnost od povreda! Uređaj, vodovi, visokopritisno crevo i priključci moraju biti u besprekornom stanju. Ako stanje nije besprekorno, uređaj ne sme da se koristi.

Provera nivoa ulja pumpe visokog pritiska

PAŽNJA

Ukoliko je ulje beličasto, obavestite o tome bez odlaganja Kärcherovu servisnu službu.

- Pre prve upotrebe odsecite vrh poklopca s rezervoara za ulje na pumpi za vodu.
- Proverite nivo ulja u rezervoaru za ulje. Uređaj nemojte stavljati u pogon ukoliko je nivo ulja opao ispod oznake "MIN".
- Po potrebi dopunite ulje (pogledajte tehničke podatke).

Motor

Obratite pažnju na odlomak "Sigurnosne napomene"!

- Pre stavljanja u pogon pročitajte i obratite pažnju na radno uputstvo koje izdaje proizvođač motora, a prvenstveno na sigurnosne napomene.
- Proverite nivo motornog ulja. Uređaj nemojte stavljati u pogon ukoliko je nivo ulja opao ispod oznake "MIN".
- Dopunite ulje prema potrebi.
- Rezervoar za gorivo napunite bezolovnim benzinom. Nemojte koristiti 2-taktnu mešavinu.

Napunite gorivo

⚠ OPASNOST

Opasnost od eksplozije! Koristite samo dizel ili lako ložno ulje. Ne smeju se koristiti neprikladna goriva kao npr. benzin.

PAŽNJA

Opasnost od oštećenja pumpe za gorivo usled rada na suvo. Rezervoar za gorivo mora da bude napunjen i prilikom rada sa hladnom vodom.

- Ulijte gorivo.
- Zatvorite zatvarač rezervoara.
- Obrišite preliveno gorivo.

Montiranje ručne prskalice

- Montirajte mlaznicu na cev za prskanje (oznake na prstenu moraju biti gore).
- Cev za prskanje spojite sa ručnom prskalicom.
- Montirajte crevo visokog pritiska na priključak visokog pritiska uređaja.

Montaža rezervnog creva visokog pritiska

Slika A-C

- Izvadite sigurnosnu kopču ručne prskalice koristeći se pritom odvijačem kao polugom (slika A).
- Ručnu prskalicu postavite naglavačke pa u nju do kraja ugurajte kraj creva visokog pritiska. Pazite da nepričvršćena pločica na kraju creva padne skroz dole (slika B).
- Sigurnosnu kopču ponovo utisnite u ručnu prskalicu. Pri ispravnoj montaži crevo može da se izvuče najviše 1 mm. Ako to nije slučaj, znači da je pločica pogrešno montirana (slika C).

Priključak za vodu

- Za priključne vrednosti pogledajte tehničke podatke.
- Priključite dovodno crevo (minimalne dužine 7,5 m, minimalnog preseka 3/4") na priključak uređaja za vodu i dovod vode (npr. na slavinu).
- Otvorite dovod vode.

Napomena: Dovodno crevo nije sadržano u isporuci.

Usisavanje vode iz posude

- Ovaj uređaj za čišćenje pod visokim pritiskom je sa odgovarajućim priborom prikladan za usisavanje površinske vode npr. iz bačvi za kišnicu ili baštenskih ribnjaka.
- Usisna visina maks. 1 m.

⚠ **OPASNOST**

Nikada nemojte usisavati vodu iz rezervoara sa vodom za piće. Nikada nemojte usisavati tečnosti koje sadrže rastvarače, kao npr. razređivače za lakove,

benzin, ulje ili nefiltriranu vodu. Zaptivke u uređaju nisu otporne na hemijske rastvarače. Raspršena magla rastvarača je lako zapaljiva, eksplozivna i otrovna.

- Priključite usisno crevo (prečnik najmanje 3/4") sa filterom (pribor) na priključak vode.
- Ventil za doziranje deterdženta postavite na "0".

Rukovanje

⚠ **OPASNOST**

Opasnost od eksplozije!

Nemojte rasprskavati zapaljive tečnosti.

⚠ **OPASNOST**

- *Postavite uređaj na čvrstu podlogu.*
- *Deci je zabranjeno rukovanje uređajem za čišćenje pod visokim pritiskom. (Opasnost od nesreća usled nestručnog rukovanja uređajem.)*
- *Mlaz pod visokim pritiskom koji se stvara pri korišćenju uređaja je jako bučan. Opasnost od oštećenja sluha. Pri radu sa uređajem morate obavezno nositi prikladnu zaštitu sluha.*
- *Mlaz vode koji izbija iz mlaznice visokog pritiska dovodi do delovanja povratne udarne sile na prskalicu. Zavena cev za prskanje može uz to stvoriti obrtni moment. Stoga je neophodno da cev za prskanje i prskalicu čvrsto držite u rukama.*
- *Mlaz vode nikada usmeravajte prema ljudima, životinjama niti na sam uređaj ili električne sklopove.*
- *Gume motornih vozila i ventili na njima smeju da se čiste samo sa minimalnog odstojanja od 30 cm. U suprotnom mlaz visokog pritiska može dovesti do oštećenja gume odnosno ventila. Prvi znak oštećenja je promena boje gume. Oštećene gume na točkovima motornih vozila predstavljaju izvor opasnosti.*
- *Zabranjeno je usmeravati mlaz na materijale koji sadrže azbest ili druge supstance koje su štetne po zdravlje.*
- *Radi zaštite korisnika od prskajuće vode potrebno je nositi prikladnu zaštitnu odeću.*



- *Stalno pazite na dobru pričvršćenost zavrnih spojeva svih priključnih creva.*
- *Poluga ručne prskalice tokom rada ne sme biti uklještena.*

Čišćenje

- Pritisak/temperaturu i koncentraciju deterdženta podesite zavisno od površine koju treba očistiti.

Trostruka mlaznica

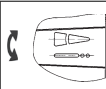
- Zatvorite ručnu prskalicu.
- Kućište mlaznice okrećite ukруг sve dok se željeni simbol ne poklopi sa oznakom:

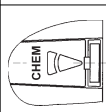
	Pljosnati mlaz visokog pritiska (25°) za nečistoću raspodeljenu po većoj površini
	Okrugli mlaz visokog pritiska (0°) za posebno tvrdokornu nečistoću
	Pljosnati mlaz niskog pritiska (CHEM) za rad sa deterdžentom ili čišćenje pod nižim pritiskom

Bezkontaktnim prebacivanjem možete birati između okruglog ili pljosnatog mlaza:

- Zatvorite ručnu prskalicu.
- Cev za prskanje okrenuta za oko 45° prema dole okrenite na levo ili na desno.

Napomena: Mlaz pod visokim pritiskom prvo treba usmeriti sa veće udaljenosti na predmet koji se čisti, kako bi se izbegla oštećenja usled previsokog pritiska.

Uključivanje uređaja

- Otvorite dovod vode.
- Prebacite regulator temperature na rad sa hladnom/vrućom vodom.
- Pokrenite motor pri otvorenoj ručnoj prskalici u skladu sa uputstvom za rad proizvođača motora.

Napomena:

Kako bi se olakšao postupak pokretanja, cev za prskanje ili mlaznica mogu da se uklone.

- Pritisnite polugu ručne prskalice.

Rad sa hladnom vodom

- Isključite gorionik postavljanjem regulatora temperature u odgovarajući položaj.

Rad sa vrućom vodom

⚠ OPASNOST

Opasnost od opekotina!

- Postavite regulator temperature na željenu radnu temperaturu. Gorionik se uključuje.

Rad sa deterdžentom

PAŽNJA

Neprikladni deterdženti mogu da oštete uređaj i predmet koji se čisti.

- Radi očuvanja čovekove okoline deterdžente treba koristiti štedljivo.
- Obratite pažnju na preporuke za doziranje i ostale instrukcije koje su priložene deterdžentima.
- Smeju da se koriste samo oni deterdženti koje je proizvođač uređaja odobrio.
- Kärcher-ovi deterdženti garantuju neometan rad. Molimo Vas da se posavetujete sa stručnjacima ili zatražite naš katalog ili informacione prospekte naših deterdženata.
- Crevo za usisavanje deterdženta stavite u rezervoar sa deterdžentom.
- Podesite mlaznicu na "CHEM".
- Ventil za doziranje deterdženta namestite na željenu koncentraciju.

Preporučena metoda čišćenja

- Smekšavanje prljavštine: Deterdžent štedljivo poprskajte i pustite da deluje 1 do 5 minuta, a da se pritom ne osuši.
- Otklanjanje prljavštine: Smekšalu prljavštinu isperite mlazom pod visokim pritiskom.

Nakon rada sa deterdžentom

- Ventil za doziranje deterdženta postavite na "0".
- Uređaj isperite u trajanju od najmanje 1 minuta uz otvorenu ručnu prskalicu.

Prekid rada

→ Pustite polugu ručne prskalice.

Napomena: Kada se poluga ručne prskalice pusti, motor nastavlja da radi u praznom hodu. Na taj način voda kruži unutar pumpe i zagreva se. Kada glava cilindra na pumpi dostigne maksimalno dozvoljenu temperaturu (80°C), otvara se termo-ventil na pumpi i sprovodi vruću vodu napolje.

Pri radu sa vodom pod pritiskom iz vodovodne mreže hlađenje se može ubrzati:

→ Povucite polugu ručne prskalice u trajanju od oko 2-3 minuta kako bi tekuća voda mogla da hladi glavu cilindra.

Nakon rada sa deterdžentom

→ Ventil za doziranje deterdženta postavite na "0".

→ Uređaj isperite u trajanju od najmanje 1 minuta uz otvorenu ručnu prskalicu.

Isključivanje uređaja

⚠ **OPASNOST**

Opasnost od opekotina vrelom vodom!
Nakon rada sa vrućom vodom uređaj mora da radi najmanje dva minuta sa hladnom vodom uz otvorenu prskalicu, kako bi se ohladio.

Nakon rada sa slanom (morskom) vodom uređaj treba isprati običnom vodom u trajanju od najmanje 2-3 minuta uz otvorenu ručnu prskalicu.

PAŽNJA

Motor nemojte nikada isključivati pod punim opterećenjem dok je ručna prskalicu otvorena.

→ Isključite gorionik postavljanjem regulatora temperature u odgovarajući položaj.

→ Isperite uređaj najmanje 30 sekundi.

→ Pustite polugu ručne prskalice. Motor se postavlja na broj obrtaja u praznom hodu.

→ Prekidač sa ključem na motoru postavite na "OFF".

→ Zatvorite ventil za gorivo.

→ Zatvorite dovod vode.

→ Pritiskajte ručnu prskalicu sve dok se iz uređaj u potpunosti ne ispusti pritisak.

→ Sigurnosnim zaustavljačem osigurajte ručnu prskalicu od nehотиčnog otvaranja.

→ Odvijte dovodno crevo sa uređaja.

Zaštita od smrzavanja

PAŽNJA

Opasnost od oštećenja! Voda koja se smrzava u uređaju može uništiti delove istog.

→ Uređaj preko zime čuvajte u zagrejanom prostoru ili ga ispraznite. Pri dužim pauzama u radu preporučuje se pumpanje antifrizna kroz uređaj.

Skladištenje

⚠ **OPREZ**

Opasnost od povreda i oštećenja! Pri skladištenju imajte u vidu težinu uređaja.

Transport

⚠ **OPREZ**

Opasnost od povreda i oštećenja! Prilikom transporta pazite na težinu uređaja.

→ Otkočite pozicionu kočnicu.

→ Gurajte uređaj.

→ Prilikom transporta vozilima osigurajte uređaj od klizanja i nakretanja u skladu sa odgovarajućim važećim propisima.

Nega i održavanje

Sa Vašim prodavcem možete dogovoriti obavljanje redovnog sigurnosnog ispitivanja ili sklopiti ugovor o održavanju. Molimo Vas da se o tome posavetujete.

⚠ **OPASNOST**

Opasnost od povreda nehottično pokrenutim uređajem. Pre radova na uređaju prekinite dovod goriva.

Opasnost od opekotina! Ne dodirujte vrelе prigušivače buke, cilindre i rebra hladnjaka.

Intervali održavanja

Sedmično

- Očistite mrežicu u priključku za vodu.
- Proverite nivo ulja visokopritisne pumpe.

PAŽNJA

Ukoliko je ulje beličasto, obavestite o tome bez odlaganja Kärcherovu servisnu službu.

Jednom u pola godine

- Protočni grejač: Demontirajte uložak gorionika, očistite gorionik i elektrode za paljenje, proverite razmak između elektroda, prema potrebi ih podesite ili zamenite.

Jednom u pola godine ili po potrebi

- Ispraznite i očistite rezervoar za gorivo.
- Očistite filter ispred pumpe za gorivo i mlaznicu za gorivo.
- Otklonite čađ i kamenac sa zavijene grejne cevi.
- Zamenite ulje visokopritisne pumpe.

Svakih 500 sati rada, najmanje jednom godišnje

- Servisnoj službi prepustite uređaj radi servisiranja.

Radovi na održavanju

Očistite mrežicu u priključku za vodu

- Skinite mrežicu.
- Operite je u vodi i vratite nazad.

Pumpa visokog pritiska

Zamena ulja:

- Pripremite prihvatnu posudu za otprilike 1 litar ulja.
- Izvijte zavrtanj za ispuštanje ulja.
- Ispustite ulje u prihvatnu posudu.

Staro ulje otklonite u skladu sa propisima o očuvanju čovekove okoline ili ga predajte na ovlašćenom sabirnom mestu.

- Uvijte zavrtanj za ispuštanje ulja.
- Novo ulje polako napunite do oznake "MAX" na rezervoaru za ulje.

Napomena: Pobrinite se za neometano ispuštanje mehurića vazduha.

Za vrstu ulja i količinu punjenja pogledajte tehničke podatke.

Motor

Radove na održavanju motora obavite u skladu sa navodima iz radnog uputstva koje je izdao proizvođač motora.

Uklanjanje kamenca iz uređaja

Stvaranje naslaga na cevima prouzrokuje povećanje otpora strujanju, a kao posledica toga dolazi do preopterećenja motora.

⚠ **OPASNOST**

Opasnost od eksplozije zapaljivih gasova! Pri uklanjanju kamenca je pušenje zabranjeno. Treba se pobrinuti za dobro provetranje.

⚠ **OPASNOST**

Opasnost od povreda kiselinom! Nosite zaštitne naočare i zaštitne rukavice.

■ Sprovođenje:

Za uklanjanje kamenca se u skladu sa zakonskim propisima smeju koristiti samo sertifikovana sredstva za rastvaranje kamenca koja poseduju oznaku kvaliteta.

- RM 100 (kataloški br. 6.287-008) rastvara kamenac i jednostavna jedinjenja kamenca i ostataka deterdženata.
- RM 101 (kataloški br. 6.287-013) rastvara naslage, koje RM 100 ne može da razgradi.
- Sipajte 15 l vode u posudu od 20 litara.
- Dodajte jedan litar sredstva za rastvaranje kamenca.
- Priključite crevo za vodu direktno na glavu pumpe, a njegov slobodan kraj zakačite u posudu.
- Priključenu cev za prskanje ugurajte bez mlaznice u posudu.
- Pokrenite motor u skladu sa radnim uputstvom koje je izdao proizvođač motora.
- Otvorite ručnu prskalicu i ostavite je otvorenu tokom uklanjanja kamenca.
- Regulator temperature namestite na radnu temperaturu od 40°C.
- Pustite uređaj da radi dok se ne dostigne radna temperatura.
- Isključite uređaj pa ga ostavite da miruje u trajanju od 20 minuta. Ručna prskalica mora ostati otvorena.

- Nakon toga ispraznite uređaj ispumpavanjem.

Napomena: Preporučujemo da se u cilju zaštite od korozije i radi neutralizacije ostataka kiseline na kraju kroz uređaj preko rezervoara za deterdžent propumpa odgovarajući alkalni rastvor (npr. RM 81).

Otklanjanje smetnji

⚠ **OPASNOST**

Opasnost od povreda nehotično pokrenutim uređajem. Pre radova na uređaju prekinite dovod goriva. Opasnost od opekotina! Ne dodirujte vrole prigušivače buke, cilindre i rebra hladnjaka.

Indikator goriva svetli

- Rezervoar za gorivo je prazan
- Dopunite.

Motor ne radi

Obratite pažnju na radno uputstvo koje je izdao proizvođač motora!

- Rezervoar za gorivo je prazan.
- Dopunite.
- Svećica je zaprljana.
Svećica je neispravna.
- Očistite ili zamenite svećicu za paljenje.
- Nema ulja u motoru.
- Proverite nivo motornog ulja.
Dopunite ulje.

Uređaj ne uspostavlja pritisak

- Mlaznica je podešena na "CHEM"
- Podesite mlaznicu na "Visok pritisak".
- Mlaznica je začepljena/isprana
- Očistite/zamenite mlaznicu.
- Mrežica u priključku za vodu je zaprljana
- Očistite mrežicu.
- Mrežica detektora nedostatka vode je zaprljana.
- Očistite mrežicu.
- Količina dotoka vode je premala
- Proverite dotočnu količinu vode (pogledajte tehničke podatke).
- Rezervoar za deterdžent je prazan.

- Dopunite rezervoar za deterdžent ili ventil za doziranje deterdženta postavite na "0".

- Ventil za doziranje deterdženta propušta.

- Proverite ventil za doziranje deterdženta.

- Sigurnosni ventil pomećen.

- Podesite sigurnosni ventil (servisna služba).

- Sigurnosni ventil je nedovoljno zaptiven.

- Zamenite sigurnosni ventil odnosno zaptivku (servisna služba).

- Prelivni ventil je neispravan.

- Zamenite prelivni ventil (servisna služba).

- Vazduh u sistemu

Ispustite vazduh iz pumpe:

- Ventil za doziranje deterdženta postavite na "0".

- Otvorite dovod vode.

- Pokrenite motor u skladu sa radnim uputstvom koje je izdao proizvođač motora.

- Za ispuštanje vazduha iz uređaja odvijte mlaznicu i pustite da uređaj radi sve dok voda ne počne da ističe bez mehurića.

- Uređaj nakon toga isključite pa ponovo navijte mlaznicu.

Neravnomeran mlaz vode

- Mlaznica je začepljena.
- Očistite mlaznicu.
- Sigurnosni ventil pomećen.
- Podesite sigurnosni ventil (servisna služba).

Uređaj ne usisava deterdžent

- Mlaznica je podešena na "Visok pritisak"
- Podesite mlaznicu na "CHEM".
- Crevo za usisavanje deterdženta sa filterom nije zaptiveno ili je začepljeno
- Proverite/očistite crevo za usisavanje deterdženta sa filterom.

Beličasto ulje u visokopritisnoj pumpi

- Zaptivka je neispravna.
- Obavestite servisnu službu.

Gorionik se ne pali

- Ponovo se aktivirao graničnik temperature
- Uređaj predajte servisnoj službi na proveru.
- Rezervoar za gorivo je prazan
- Dopunite.
- Nedostatak vode
- Proverite priključak vode i dovodne vodove, očistite deo za detekciju nedostatka vode.
- Pumpa za gorivo je neispravna
- Zamenite pumpu za gorivo (servisna služba).
- Filter za gorivo je zaprljan
- Zamenite filter za gorivo.
- Nema varnice za paljenje
- Ako se pri radu kroz kontrolno okno ne vidi varnica za paljenje, predajte uređaj servisnoj službi na ispitivanje.
- Neravnomerno raspršivanje goriva na mlaznici gorionika
- Očistite filter za gorivo.

Detektor nedostatka vode se ne uključuje - nema plamena

- Zatvorite dovod vode.
- Otvorite dovod vode.
- Količina dotoka vode je premala
- Povećajte dovodnu količinu vode.
- Mrežica u detektoru nedostatka vode je začepljena.
- Očistite mrežicu u delu za zaštitu kod nedostatka vode.
- Ventili u visokopritisnoj pumpi propuštaju ili su zaprljani.
- Obavestite servisnu službu.

Servisna služba

Ako se smetnja ne da otkloniti, servisna služba mora ispitati uređaj.

Garancija

U svakoj zemlji važe garantni uslovi koje je izdala naša nadležna distributivna organizacija. Eventualne smetnje na uređaju za vreme trajanja garancije otklanjamo besplatno, ukoliko je uzrok greška u materijalu ili proizvodnji.

Pribor i rezervni delovi

- Sme se koristiti samo onaj pribor i oni rezervni delovi koje dozvoljava proizvođač. Originalan pribor i originalni rezervni delovi garantuju za to da uređaj može raditi sigurno i bez smetnji.
- Pregled najčešće potrebnih rezervnih delova naći ćete na kraju ovog radnog uputstva.
- Dodatne informacije o rezervnim delovima dobićete pod www.kaercher.com u delu Servis (Service).

Izjava o usklađenosti sa propisima EZ

Ovim izjavljujemo da ovde opisana mašina po svojoj koncepciji i načinu izrade, sa svim njenim modelima koje smo izneli na tržište, odgovara osnovnim zahtevima dole navedenih propisa Evropske Zajednice o sigurnosti i zdravstvenoj zaštiti. Ova izjava prestaje da važi ako se bez naše saglasnosti na mašini izvedu bilo kakve promene.

Proizvod: Uređaj za čišćenje pod visokim pritiskom

Tip: 1.210-xxx

Odgovarajuće EZ-direktive:

2006/42/EZ (+2009/127/EZ)

2000/14/EZ

2004/108/EZ

Primenjene usklađene norme:

EN 55012: 2007 + A1: 2009

EN 60335-1

EN 60335-2-79

Primenjeni postupak ocenjivanja usklađenosti:

2000/14/EZ: Prilog V

Nivo jačine zvuka dB(A)

Izmerena: 102

Zagarantovan 104

a:

5.957-554

Potpisnici rade po nalogu i sa ovlašćenjem posloводства.

H. Jenner
CEO

S. Reiser
Head of Approbation

Opunomoćeni za izradu dokumentacije:
S. Reiser

Alfred Kärcher GmbH & Co. KG
Alfred-Kärcher-Str. 28 - 40
71364 Winnenden (Germany)
Tel.: +49 7195 14-0
Faks: +49 7195 14-2212

Winnenden, 2016/01/01

Tehnički podaci

		HDS 801 B
Stepen zaštite	--	IPX5
Motor		
Benzinski motor Honda	--	GX 160, 1-cilindrični, 4-taktni
Nominalna snaga pri 3600 1/min	kW (KS)	4 (5,5)
Broj obrtaja pri radu	1/min	3300
Priključak za vodu		
Dovodna temperatura (maks.)	°C	30
Dovodni protok (min.)	l/h (l/min)	750 (12,5)
Dovodni pritisak (maks.)	MPa (bar)	0,6 (6)
Dužina dovodnog creva	m	7,5
Prečnik dovodnog creva (min.)	inč	3/4
Maks. visina usisavanja iz otvorenih posuda (20 °C)	m	1
Podaci o snazi		
Količina protoka vode	l/h (l/min)	600 (10)
Radni pritisak vode (sa standardnom mlaznicom)	MPa (bar)	14,5 (145)
Maks. radni nadpritisak (sigurnosni ventil)	MPa (bar)	20 (200)
Maksimalna radna temperatura	°C	98
Usisavanje deterđenta	l/h (l/min)	0-45 (0-0,75)
Snaga gorionika	kW	43
Maksimalna potrošnja mazuta	kg/h	3,7
Povratna udarna sila ručne prskalice (maks.)	N	28
Veličina mlaznice	--	038
Izračunate vrednosti prema EN 60335-2-79		
Emisija buke		
Nivo zvučnog pritiska L_{pA}	dB(A)	87
Nepouzdanost K_{pA}	dB(A)	2
Nivo zvučne snage L_{WA} + nepouzdanost K_{WA}	dB(A)	104
Vrednost vibracije na ruci		
Ručna prskalice	m/s ²	2,2
Cev za prskanje	m/s ²	2,0
Nepouzdanost K	m/s ²	1,0
Radni mediji		
Zapremina rezervoara za gorivo	l	3,6
Gorivo	--	Bezolovni benzin *
Zapremina rezervoara za gorivo	l	21
Gorivo (gorionik)	--	Ložno ulje EL ili dizel
Količina ulja za pumpu	l	0,3
Vrsta ulja za pumpu	Motorno ulje 15W40	Kataloški br. 6.288-050.0
* Uređaj je prikladan za gorivo E10		
Dimenzije i težine		
Dužina x širina x visina	mm	1168 x 862 x 767
Tipična radna težina	kg	111,3



Преди първото използване на Вашия уред прочетете това оригинално инструкция за работа, действайте според него и го запазете за по-късно използване или за следващия притежател.

- Преди първото пускане в експлоатация непременно прочетете Упътването за експлоатация № 5.951-949.0!
- При транспортни дефекти незабавно информирайте търговеца.
- Съдържанието на опаковката да се провери при разопаковане.

Съдържание

Опазване на околната среда	BG	1
Степени на опасност	BG	1
Елементи на уреда	BG	1
Символи на уреда	BG	2
Употреба по предназначение	BG	2
Указания за безопасност . . .	BG	3
Предпазни приспособления .	BG	4
Пускане в експлоатация	BG	4
Обслужване	BG	6
Съхранение	BG	8
Транспорт	BG	9
Грижи и поддръжка	BG	9
Помощ при неизправности . .	BG	10
Гаранция	BG	12
Принадлежности и резервни части	BG	12
Декларация за съответствие на ЕО	BG	12
Технически данни	BG	13

Опазване на околната среда



Опаковъчните материали могат да се рециклират. Моля не хвърляйте опаковките при домашните отпадъци, а ги предайте на вторични суровини с цел повторна употреба.



Старите уреди съдържат ценни материали, подлежащи на рециклиране, които могат да бъдат употребени повторно. Батерии, масла и подобни на тях не бива да попадат в околната среда. Поради това моля отстранявайте старите уреди, използвайки подходящи за целта системи за събиране.

Моля не допускайте в околната среда да попадат моторно масло, нафта, дизел и бензин. Моля пазете почвата и отстранявайте старите масла опазвайки околната среда.

Указания за съставките (REACH)

Актуална информация за съставките ще намерите на:

www.kaercher.com/REACH

Степени на опасност

△ ОПАСНОСТ

Указание за непосредствено грозяща опасност, която води до тежки телесни наранявания или до смърт.

△ ПРЕДУПРЕЖДЕНИЕ

Указание за възможна опасна ситуация, която може да доведе до тежки телесни наранявания или до смърт.

△ ПРЕДПАЗЛИВОСТ

Указание за възможна опасна ситуация, която може да доведе до леки наранявания.

ВНИМАНИЕ

Указание за възможна опасна ситуация, която може да доведе до материални щети.

Елементи на уреда

вижте страницата на корицата

- 1 Дюза високо налягане
- 2 Тръба за разпръскване
- 3 Пистолет за пръскане на ръка с предпазна спиралка
- 4 Дръжка
- 5 Поставка за дюзата
- 6 Брояч на работните часове *

- 7 Водещи колела със застопоряваща спирачка
- 8 Типова табелка
- 9 Уред за бързо нагриване на течщата вода
- 10 Горивна помпа
- 11 Компресор на горелката
- 12 Ръчно приспособление за стартиране
- 13 Резервоар за гориво
- 14 Дозиращ вентил почистващ препарат
- 15 Капак на електрическото табло
- 16 Резервоар гориво
- 17 Предпазител против липса на вода
- 18 Предпазен клапан
- 19 Пневматичен прекъсвач
- 20 Термовентил
- 21 Съд почистващ препарат *
- 22 Маслен резервоар на помпата
- 23 Помпа под високо налягане
- 24 Предпазител
- 25 Терморегулатор
- 26 Връзка за вода с цедка
- 27 Маркуч за работа под налягане
- 28 Извод за високо налягане
- 29 Напречна подпора за товарене на кран *

* допълнително оборудване

Символи на уреда



Силните струи под налягане могат при неправилно ползване да са опасни. Не насочвайте струята към хора, животни, активни електрически уреди или към самия уред. Съгласно валидните разпоредби уредът никога не бива да бъде експлоатиран без системен разделител към мрежата за питейна вода. Уверете се, че изводът на Вашата домашна водна система, на който ще работи уредът за почистване под високо налягане, е оборудван със системен разделител съгласно EN 12729 тип VA. Преминалата през разделителя на системата вода се определя като негодна за пиене.



△ ПРЕДПАЗЛИВОСТ

Свързвайте системния разделител винаги към хранващия водопровод, никога директно към уреда.



Опасност от отравяне! Не вдъшвайте отработените газове.



Опасност от изгаряне поради горещи повърхности!

Употреба по предназначение

Указание: Важи само за Германия: Уредът е предназначен само за мобилна (не стационарна) експлоатация.

Уредът се използва специално там, където няма на разположение електрически извод и трябва да се работи с гореща вода.

Почистване на: машини, превозни средства, строителни конструкции, инструменти, фасади, тераси, градински уреди и т.н.

- За почистване на фасади, тераси, градински уреди и т.н. използвайте само струята под високо налягане без почистващо средство.
- За упорите замърсявания Ви препоръчваме фрезата за мръсотия като специална принадлежност.

△ ОПАСНОСТ

Опасност от нараняване! При използване на бензиностанции или други опасни области да се спазват съответните разпоредби за безопасност.

Моля съдържайте минерални масла отпадни води да не се оставят да попадат в почвата, водните басейни или канализацията. По тази причина моля миенето на мотори или долните части на пода да се извършва само на подходящи места с маслоуловители.

Изисквания към качествата на водата:

ВНИМАНИЕ

Като флуид под високо налягане се позволява използването само на чиста вода. Замърсяванията водят до преждевременно износване или отлагания в уреда.

Ако се използва рециклирана вода, не бива да се надвишават следните гранични стойности.

рН-стойност	6,5...9,5
електрическа проводимост *	проводимост чиста вода +1200 µS/cm
утаяващи се вещества **	< 0,5 mg/l
филтриращи се вещества ***	< 50 mg/l
Въглеродороди	< 20 mg/l
Хлорид	< 300 mg/l
Сулфат	< 240 mg/l
калций	< 200 mg/l
Обща твърдост	< 28 °dH < 50 °TH < 500 ppm (mg CaCO ₃ /l)
Желязо	< 0,5 mg/l
Манган	< 0,05 mg/l
Мед	< 2 mg/l
Активен хлор	< 0,3 mg/l
без лоши миризми	
* общ максимум 2000 µS/cm	
** обем на пробата 1 л, време за утаяване 30 мин	
*** без абразивни вещества	

Указания за безопасност

⚠ ОПАСНОСТ

- Уредите за почистване с високо налягане да не се използват, когато е изсипано гориво, а уреда да се изнесе на подходящо място и да се избегне каквото и да било искрообразуване.

- Горивата да не се съхраняват, изсипват или използват в близост до открит огън или уреди като печки, отоплителни котли, водонагреватели и т.н., които могат да предизвикат запалващ огън или искри.
- Леко запалими предмети или материали да се държат далече от шумозаглушители (минимум 2 м).
- Мотора да не се задейства без шумозаглушител и той да се контролира редовно, да се почиства и при необходимост да се сменя.
- Мотора да не се прилага в гористи местности или такива с храсти и треви, без предварително ауслуха да е снабден с искроуловител.
- Освен при настройка мотора да не се остава да работи със свален въздушен филтър или без капак над смукателния щуцер.
- Да не се извършва регулиране на регулиращите пружини, регулиращите лостови механизми или други части, които могат да предизвикат повишение на оборотите на мотора.
- Опасност от изгаряне! Горещите шумозаглушители, цилиндри и охлаждащи ребра да не се докосват.
- Ръцете и ходилата никога да не се доближават до въртящи се или циркулиращи части.
- Опасност от отравяне! Уреда да не се използва в затворени помещения.

Общи указания за сирурност

- Да се спазват съответните национални изисквания на законодателя за струйни апарати.
- Да се спазват съответните национални изисквания на законодателя за предпазване от злополуки. Струйните апарати трябва да се проверяват редовно и резултата от проверката да се записва.

- Загряващото приспособление на уреда е горивна инсталация. Горивните инсталации трябва да се проверяват редовно в съответствие с националните изисквания на законодателя.

Маркуч за работа под налягане

⚠ ОПАСНОСТ

Опасност от нараняване!

- Използвайте само оригинални маркучи за работа под налягане.
- Маркучът за работа под налягане и приспособлението за пръскане трябва да бъдат подходящи за посоченото в Техническите данни работно свръхналягане.
- Да се избягва контакт с химикали.
- Ежедневно да се проверява маркуча за работа под налягане. Прегънатите маркучи да не се използват повече.
Ако се вижда външното положение на телта, маркуча за работа под налягане да не се използва повече.
- Маркучи за работа под налягане с повредена резба да не се използват повече.
- Маркучите за работа под налягане да се полагат така, че да не може да се преминава върху тях.
- Маркучи, върху които е применато, които са прегънати или ударени да не се използват повече, дори и когато не се вижда увреждане.
- Маркучите за работа под налягане да се съхраняват така, че да не настъпват механични увреждания.

Предпазни приспособления

Предпазните приспособления служат за защита на потребителя и не бива да се спират или да се пренебрегва тяхната функция.

Предпазител против липса на вода

Предпазителят против липса на вода предотвратява прегряването на горелката при липса на вода. Горелката се задейства само при достатъчно захранване с вода.

Преливен вентил

- Щом се затвори пистолета за ръчно пръскане, се отваря преливния вентил и помпата под високо налягане отвежда водата обратно към смукателната страна на помпата. По този начин се предотвратява надвишаването та допустимото работно налягане.
- Преливният вентил е настроен и пломбиран още в завода. Настройка само в сервиза.

Предпазен клапан

- Предпазният вентил се отваря, когато преливният вентил е дефектен.
- Предпазният клапан е настроен и пломбиран още в завода. Настройка само в сервиза.

Термовентил на помпата

Термовентилът отваря при надвишаване на максимално допустимата температура на водата и отвежда горещата вода навън.

Пневматичен прекъсвач

Пневматичният прекъсвач изключва горелката при спадане под минималното работно налягане и при надвишаването му я включва отново.

Пускане в експлоатация

⚠ ПРЕДУПРЕЖДЕНИЕ

Опасност от нараняване! Уредът, захранващите кабели, маркучът за работа под налягане и връзките трябва да бъдат в отлично състояние. Ако уредът не е в отлично състояние, използването му е забранено.

Проверка на нивото на помпата под високо налягане

ВНИМАНИЕ

При млекоподобно масло информирайте веднага сервиза на Kärcher.

- Преди първата употреба срежете върха на капака на масления резервоар на водната помпа.
- Проверка на нивото на маслото в резервоара за масло.

Уреда да не се използва, ако нивото на маслото е спаднало под „MIN“.

- При необходимост да се долее масло (вижте Технически данни).

Мотор

Да се има предвид Раздел „Указания за безопасност“!

- Преди пускане в експлоатация прочетете упътването за работа на прозводителя на мотора и обърнете особено внимание на указанията за сигурност.
- Проверка на нивото на маслото на мотора.

Уреда да не се използва, ако нивото на маслото е спаднало под „MIN“.

- При необходимост долейте масло.
 - Напълнете резервоара за гориво с безоловен бенин.
- Не използвайте 2-тактова смес.

Да се долее гориво

⚠ ОПАСНОСТ

Опасност от експлозия! Сипвайте само дизелово гориво или лека нафта. Забранява се използването на неподходящи горива, напр. бензин.

ВНИМАНИЕ

Опасност от увреждане на горивната помпа при сух ход. Дори при режим със студена вода, резервоарът за гориво трябва да бъде пълен.

- Да се долее гориво.
- Затворете капачката на резервоара.
- Избършете изтеклото навън гориво.

Да се монтира пистолета за ръчно разпръскване

- Дюзата да се монтира на тръбата за разпръскване (маркировка на пръстена за настройка горе).
- Тръбата за разпръскване да се свърже с пистолета за ръчно разпръскване.
- Маркуча за работа под налягане да се монтира на извод високо налягане на уреда.

Монтаж резервен маркуч високо налягане

Фигура А-С

- Предпазната скоба на пистолета за ръчно пръскане да се избута с отвертка (фиг. А).
- Пистолета за ръчно пръскане да се постави на главата му и края на маркуча за работа под налягане да се пхне до край. Внимавайте свободната шайба да падне съвсем назад на края на маркуча (фиг.В).
- Предпазната скоба отново да се притисне в пистолета за ръчно пръскане. При правилен монтаж маркуча може да се извади максимум 1 мм. В противен случай шайбата е монтирана погрешно (фиг.С).

Захранване с вода

- Параметрите за свързване вижте от Технически данни.
- Захранващия маркуч (минимална дължина 7,5 м, минимален диаметър 3/4“) да се подвърже към извода за вода на уреда и водопроводната мрежа (напр. водопроводен кран).
- Отворете захранването с вода.

Указание: Захранващият маркуч не е включен в обема на доставка.

Да се изсмуче водата от резервоара

- Този уред за почистване под високо налягане е подходящ със съответните принадлежности за изсмукване на вода от окрити резервоари напр. от варели за събиране на дъждовна вода или езера.
- Височина на всмукване макс. 1 м.

⚠ ОПАСНОСТ

Никога не засмуквайте вода от резервоар за питейна вода. Никога не засмуквайте течности съдържащи разтворители като разреждители за лакове, бензин, масло или нефилтрирана вода. Уплътненията на уреда не са устойчиви на разтворители. Силно разпръскваната струя от разтворители е лесно възпламенима, експлозивна и отровна.

- ➔ Смукателния маркуч (диаметър минимум 3/4") да се свърже с филтър (принадлежност) към извода за вода.
- ➔ Дозиращия вентил за почистващо средство да се постави на „0“.

Обслужване

⚠ ОПАСНОСТ

Опасност от експлозия!

Не пръскайте възпламеняеми течности.

⚠ ОПАСНОСТ

- Уреда да се постави на здрава основа.
- Уреда за почистване с високо налягане не трябва да се задейства от деца. (Опасност от злополуки поради некомпетентно използване на уреда).
- Струята под високо налягане при използване на уреда създава високо ниво на шума. Опасност от увреждане на слуха. При работа с уреда непременно носете подходяща защита за слуха.
- Излизащата от дюза високо налягане водна струя предизвиква откат на пистолета.

Отклонена от ъгъла си тръба за разпръскване допълнително може да предизвика въртящ се момент. Затова тръбата за разпръскване и пистолета да се държат здраво в ръце.



- Никога не насочвайте водната струя към лица, животни, самия уред или електрически елементи.
- Гумите на превозното средство/вентилите на гумите могат да се почистват с минимално разстояние на пръскане от 30 см. В противен случай гумата на превозното средство/вентила на гумата може да се повреди от струята под високо налягане. Първи знак за увреждане е промяната на цвета на гумата. Повредените гуми на превозното средство са източник на опасност.
- Да не се пръска по предмети, съдържащи азбест и други материали, които съдържат вредни за здравето вещества.
- За защита на потребителя от водни пръски да се носи подходящо защитно облекло.
- Винаги да се внимава за здравите разбивки съединения и присъединителни маркучи.
- По време на работа лоста на пистолета за ръчно пръскане не трябва да бъде блокиран.

Почистване

- ➔ Налягането/температурата и концентрацията на почистващ препарат да се настроят съобразно повърхността за почистване.

Тройна дюза

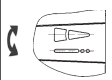
- Затваряне на пистолета за ръчно пръскане.
- Да се завърти корпуса на дюзата, докато желаният символ с маркировка съвпадне:

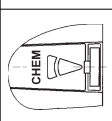
	Плоска струя под високо налягане (25°) за замърсявания с голяма площ
	Кръгла струя под високо налягане (0°) за особено упорити замърсявания
	Плоска струя с ниско налягане (СНЕМ) за работа с почистващи средства или почистване с малко налягане

Кръгла или плоска струя да се избере посредством безконтактно превключване:

- Затворете пистолета за ръчно пръскане.
- Завъртете насочената на около 45° надолу стоманена тръба наляво или надясно.

Указание: Струята под високо налягане да се насочи първо от по-голямо разстояние към обекта за почистване, за да се предотвратят повреди поради твърде високо налягане.

Включване на уреда

- Отворете захранването с вода.
- Поставете терморегулатора на работата със студена/гореща вода.
- Моторът при отворен пистолет за ръчно пръскане трябва да се стартира в съответствие с инструкцията за работа на производителя на мотора.

Указание:

За да се улесни операцията по стартиране, тръбата за разпръскване или дюзата могат да бъдат отстранени.

- Задействане на лоста на пистолета за ръчно пръскане.

Режим със студена вода

- Поставете терморегулатора на позиция „Горелка изкл“.

Режим с гореща вода

△ ОПАСНОСТ

Опасност от изгаряне!

- Терморегулаторът да се настрои на желаната работна температура. Горелката се включва.

Работа с почистващи средства

ВНИМАНИЕ

Неподходящите почистващи средства могат да повредят уреда и обектите, който се почистват.

- За да щадите околната среда, подхождайте пестеливо към почистващото средство.
- Спазвайте препоръките за дозиране и указанията на почистващите средства.
- Могат да се използват само почистващи средства, за които производителят на уреда е дал своето съгласие.
- Почистващите средства на Kdgerer гарантират работа без повреди. Моля поискайте съвет и изисквайте нашия каталог или информационните ни листи за почистващите средства.
- Окачете маркуча за всмукване на почистващо средство в съд с почистващо средство.
- Поставете го на „СНЕМ“.
- Дозиращият вентил за почистващо средство да се постави на желаната концентрация.

Препоръчителен метод на почистване

- Разтваряне на мръсотия:
Почистващото средство да се впръска пестеливо и да се остави да подейства 1...5 минути, но без да засъхва.
- Да се отстрани мръсотията:
Разтворената мръсотия да се изплакне със струя под високо налягане.

След работа с почистващи препарати

- Дозирация вентил за почистващо средство да се постави на „0“.
- Изплакнете уреда минимум 1 минута с чиста вода при отворен пистолет за ръчно пръскане.

Прекъсване на работа

- Отпуснете лоста на пистолета за пръскане на ръка.

Указание: Когато се пусне лоста на пистолета за ръчно пръскане, моторът продължава да работи с обороти на празен ход. По този начин водата циркулира вътре в помпата и се затопля. Когато главата на цилиндъра на помпата е достигнала максимално допустимата температура (80 °C), термовентилът на помпата отваря и отвежда горещата вода навън.

При работа с вода под налягане от водопроводната мрежа може да се ускори охлаждането:

- Дръпнете лоста на пистолета за пръскане на ръка при бл. 2–3 минути, за да може преминаващата вода да охладя главата на цилиндъра.

След работа с почистващи препарати

- Дозирация вентил за почистващо средство да се постави на „0“.
- Изплакнете уреда минимум 1 минута с чиста вода при отворен пистолет за ръчно пръскане.

Изключване на уреда

⚠ **ОПАСНОСТ**

Опасност от изгаряне от гореща вода! След режим с гореща вода с уреда трябва да се работи с цел да се охладят минимум две минути със студена вода при отворен пистолет.

След работа със съдържаща сол вода (морска вода) изплакнете уреда за минимум 2–3 минути при отворен пистолет за пръскане на ръка с вода от водопровода.

ВНИМАНИЕ

Никога не изключвайте мотора при пълно натоварване при отворен пистолет за ръчно пръскане.

- Поставете терморегулатора на позиция „Горелка изкл“.
- Изплакнете уреда за минимум 30 секунди.
- Отпуснете лоста на пистолета за пръскане на ръка. Моторът се регулира на обороти на празен ход.
- Поставете ключовия прекъсвач на мотора на „OFF“.
- Затворете крана за гориво.
- Затворете входа за водата.
- Задействайте пистолета за ръчно пръскане, докато уреда остане без налягане.
- Осигурете пистолета за ръчно пръскане с предпазната спирачка против непреднамерено товаряне.
- Развийте захранващия маркуч за вода от уреда.

Защита от замръзване

ВНИМАНИЕ

Опасност от увреждане! Замръзналата вода в уреда може да повреди частите на уреда.

- През зимата съхранявайте уреда в отоплено помещение или го изпразнете. При по-продължителни производствени паузи се препоръчва, в уреда да се напомпи антифриз.

Съхранение

⚠ **ПРЕДПАЗЛИВОСТ**

Опасност от нараняване и повреда! При съхранение имайте пред вид телото на уреда.

Транспорт

⚠ ПРЕДПАЗЛИВОСТ

Опасност от нараняване и повреда!
При транспорт имайте пред вид те-
глото на уреда.

- Освобождаване на застопоряващата спирачка.
- Избутайте уреда.
- При транспорт в автомобили осигурявайте уреда съгласно валидните директиви против плъзгане и преобръщане.

Грижи и поддръжка

Можете да договорите редовна инспекция за сигурност с Вашия търговец или да сключите договор за поддръжка. Моля искайте съвети.

⚠ ОПАСНОСТ

Опасност от нараняване поради не-преднамерено потеглящ уред. Преди работа по уреда прекъснете подаването на гориво.

Опасност от изгаряне! Горещите шумозаглушители, цилиндри и охлаждащи ребра да не се докосват.

Интервали на поддръжка

Ежеседмично

- Да се почисти цедката към захранването с вода.
- Проверете нивото на маслото на помпата под високо налягане.

ВНИМАНИЕ

При млекоподобно масло информирайте веднага сервиза на Kärcher.

На половин година

- Уред за бързо нагриване на течашката вода: Демонтирайте вложката на горелката, почистете горелката и запалителните електроди, проверете разстоянието на електродите, евентуално регулирайте или сменете запалителните електроди.

На половин година или при необходимост

- Изпразнете и почистете резервоара за горивен материал.
- Почистете филтъра пред горивната помпа и горивната дюза.
- Почистете от сяра и сажди нагревателната серпантина.
- сменяйте маслото на помпа високо налягане.

На всеки 500 работни часа, минимум ежегодно

- Ангажирайте сервиза с поддръжка на уреда.

Дейности по поддръжката

Да се почисти цедката към захранването с вода

- Да се свали цедката.
- Цедката да се почисти във вода и отново да се постави.

Помпа под високо налягане

Смяна на маслото:

- Да се подготви приемнен съд за при-
бл. 1 литър.
- Да се развие винта за изпускане на
маслото.
- Маслото да се изпусне в приемния
съд.

Старото масло да се отстрани опазвайки околната среда или да се предаде в авторизиран събирателен пункт.

- Да се завие винта за изпускане на
маслото.
- Новото масло бавно да се напълни
до маркировката „MAX“ на съда за
масло.

Указание: Въздушните мехурчета трябва да могат да се пръснат.

Вида на маслото и количеството на пълнене вижте от Технически данни.

Мотор

Работите по поддръжката на мотора да се извършват в съответствие с данните в Инструкцията за използване на производителя на мотора.

Почистване на котления камък от уреда

При отлагания в тръбопроводите се повишава съпротивлението при протичане, така че натоварването за мотора става твърде голямо.

⚠ ОПАСНОСТ

Опасност от експлозия поради горими газове! При отстраняване на варовика пушенето е забранено. Осигурете добра вентилация.

⚠ ОПАСНОСТ

Опасност от разяждане от киселини! Да се носят защитни очила и защитни ръкавици.

■ Провеждане:

За отстраняването съгласно законовите разпоредби се позволява използването само на проверени средства, разтварящия котления камък с контролен знак.

- RM 100 (№ за поръчка 6.287-008) разтваря котления камък и обикновените съединения на котления камък и остатъци от миелци препарати.
- RM 101 (№ за поръчка 6.287-013) разтваря наслоявания, които не могат да се отделят с 100.
- ➔ Напълнете един 20-литров съд с 15 л. вода.
- ➔ Прибавете един литър средство, разтварящо котления камък.
- ➔ Подвържете водния маркуч директно на главата на помпата и закачете свободния край в съда.
- ➔ Подвързаната тръба за разпръскване поставете без дюза в съда.
- ➔ Мотора да се стартира в съответствие с инструкцията за работа на производителя на мотора.
- ➔ Отворете пистолета за ръчно пръскане и не го затваряйте повече по време на отстраняването на котления камък.
- ➔ Настройте терморегулатора на работна температура от 40 °C.
- ➔ Оставете уреда да работи, докато се достигне работната температура.

- ➔ Изключете уреда и го оставете да стои 20 минути. Пистолетът за ръчно пръскане трябва да остане отворен.
- ➔ Накрая изпомпете уреда, докато се изпразни.

Указание: Препоръчваме Ви за корозионна защита и за неутрализация на остатъците от киселини накрая да изпомпите през уреда алкален разтвор (напр. RM 81) през резервоара за почистващото средство.

Помощ при неизправности

⚠ ОПАСНОСТ

Опасност от нараняване поради непреднамерено потеглящ уред. Преди работа по уреда прекъснете подаването на гориво.

Опасност от изгаряне! Горещите шумозаглушители, цилиндри и охлаждащи ребра да не се докосват.

Свети контролна лампа гориво

- Празен резервоар за гориво
- ➔ Да се напълни.

Моторът не работи

Да се спазват указанията на Упътването за експлоатация на производителя на мотора!

- Празен резервоар за гориво.
- ➔ Да се напълни.
- Замърсена запалителна свещ.
- Дефектна запалителна свещ.
- ➔ Почистване или смяна на запалителната свещ.
- Няма масло в двигателя.
- ➔ Проверка на нивото на маслото на мотора.
- Долейте масло.

Уредът не създава налягане

- Налягането е настроено на „CHEM“.
- ➔ Поставете дюзата на „Високо налягане“.
- Дюзата е запушена/измита
- ➔ Дюзата да се почисти/смени.
- Цедката в захранването с вода замърсена

- Да се почисти цедката.
- Цедката пред предпазителя за недостиг на вода е замърсена.
- Да се почисти цедката.
- Твърде малък дебит на водата за захранване
- Да се провери дебита на водата за захранване (вижте Технически данни).
- Резервоарът за почистваща течност е празен.
- Допълнете резервоара за почистващ препарат и поставете дозирация вентил на „0“.
- Дозирацият вентил за почистващ препарат не е херметичен.
- Проверете дозирация вентил.
- Променена е настройката на предпазния клапан.
- Настройте предпазния клапан (от сервиза).
- Предпазният клапан не е херметичен.
- Сменете предпазния клапан респ. уплътнението (от сервиза).
- Преливният вентил е дефектен
- Сменете преливния вентил (сервиз).
- Въздух в системата
- Да се обезвъздуши помпата:
- Дозирация вентил за почистващо средство да се постави на „0“.
- Отворете захранването с вода.
- Мотора да се стартира в съответствие с инструкцията за работа на производителя на мотора.
- За обезвъздушаване на уреда да се развие дюзата и уреда да се остави да работи толкова дълго, докато водата започне да изтича без мехурчета.
- Уреда да се изключи и отново да се завие дюзата.

Неравномерна водна струя

- Запушена дюза.
- Почистете дюзата.
- Променена е настройката на предпазния клапан.
- Настройте предпазния клапан (от сервиза).

Уредът не засмуква почистващ препарат

- Дюзата е настроена на „Високо налягане“.
- Поставете го на „СНЕМ“.
- Маркучът за засмукване на почистващо средство с филтър не е херметичен или е запушен
- Да се провери почисти маркуч за всмукване на почистващо средство с филтър.

Маслото в помпата под високо налягане е млекоподобно

- Уплътнението е дефектно.
- Уведомете сервиза.

Горелката не пали

- Терморегулаторът се е задействал повторно
- Уреда да се провери в сервиза.
- Празен резервоар за гориво
- Да се напълни.
- Недостиг на вода
- Да се провери захранването с вода, да се проверят захранващите кабели, да се почисти предпазителя против липса на вода.
- Горивната помпа е дефектна
- Сменете горивната помпа (от сервиза).
- Замърсен горивен филтър
- Да се смени горивния филтър.
- Няма запалителна искра
- Ако при работа през наблюдателното стъкло не се вижда запалителна искра, уреда да се провери от сервиза.
- Неравномерна пулверизация на горивото на горивната дюза
- Почистване на горивния филтър.

Предпазителят за недостиг на вода не включва - няма пламък

- Входът за вода е затворен.
- Да се отвори входа за водата.
- Твърде малък дебит на водата за захранване
- Да се повиши дебита на водата.
- Цедката в предпазителя против липса на вода е задръстена.
- Да се почисти цедката в предпазителя против липса на вода.
- Вентилите в помпата под високо налягане не са херметични или замърсени.
- Уведомете сервиза.

Служба за работа с клиенти

Ако повредата не може да бъде отстранена, уредът трябва да бъде проверен от сервиза.

Гаранция

Установените от нашето компетентно дружество за пласмент гаранционни условия важат във всяка държава. Евентуалните повреди по уреда ние отстраняваме безплатно по време на гаранционния срок, ако причина за това са дефект в материалите или при производството.

Принадлежности и резервни части

- Могат да се използват само принадлежности и резервни части, които са позволени от производителя. Оригиналните принадлежности и оригинални резервни части дават гаранция за това, уредът да може да се използва сигурно и без повреди.
- Списък на най-често необходимите резервни части ще намерите в края на упътването за експлоатация.
- Други информации относно резервните части можете да получите на www.kaercher.com в област Сервиз.

Декларация за съответствие на ЕО

С настоящото декларираме, че цитираната по-долу машина съответства по концепция и конструкция, както и по начин на производство, прилаган от нас, на съответните основни изисквания за техническа безопасност и безвредност на Директивите на ЕО. При промени на машината, които не са съгласувани с нас, настоящата декларация губи валидност.

Продукт: Парочистачка/пароструйка за работа под налягане
Тип: 1.210-xxx

Намиращи приложение Директиви на ЕО:
2006/42/ЕО (+2009/127/ЕО)
2000/14/ЕО
2004/108/ЕО

Намерили приложение хармонизирани стандарти:
EN 55012: 2007 + A1: 2009
EN 60335-1
EN 60335-2-79

Приложен метод за оценка на съответствието:
2000/14/ЕО: Приложение V
ниво на шум dB(A)
Измерено: 102
Гарантирано: 104

5.957-554

Подписалите действат по възложение и като пълномощници на управителното тяло.

H. Jenner
CEO

S. Reiser
Head of Approbation

пълномощник по документацията:
S. Reiser

Alfred Kaercher GmbH & Co. KG
Alfred-Kaercher-Str. 28 - 40
71364 Winnenden (Germany)
Тел.: +49 7195 14-0
Факс: +49 7195 14-2212
Winnenden, 2016/01/01

Технически данни

		HDS 801 B
Вид защита	--	IPX5
Мотор		
Бензинов мотор Honda	--	GX 160, 1 цилиндър, 4 такта
Кфцинална мощност от 3600 1/мин	kW (PS)	4 (5,5)
Работни обороти	1/мин	3300
Захранване с вода		
Температура на постъпващата вода (макс.)	°C	30
Дебит за постъпващата вода (мин.)	л/ч (л/мин)	750 (12,5)
Налягане на постъпващата вода (макс.)	MPa (bar)	0,6 (6)
Дължина на захранващия маркуч	м	7,5
Диаметър на захранващия маркуч (мин.)	Цол	3/4
Макс. височина на засмукване от отворен резервоар (20 °C)	м	1
Данни за мощността		
Дебит вода	л/ч (л/мин)	600 (10)
Работно налягане вода (със стандартна дюза)	MPa (bar)	14,5 (145)
Макс. работно свръхналягане (предпазен клапан)	MPa (bar)	20 (200)
Макс. работна температура гореща вода	°C	98
Засмукване на почистващо средство	л/ч (л/мин)	0-45 (0-0,75)
Горивна мощност	kW	43
Максимален разход на нафта	кг/ч	3,7
Сила на отпора на пистолета за ръчно пръскане (макс.)	N	28
Размер на дюзата	--	038
Установени стойности съгласно EN 60335-2-79		
Шумни емисии		
Ниво на звука L_{pA}	dB(A)	87
Неустойчивост K_{pA}	dB(A)	2
Ниво на звукова мощност L_{WA} + неустойчивост K_{WA}	dB(A)	104
Стойност на вибрациите в областта на дланта – ръката		
Пистолет за ръчно пръскане	м/сек ²	2,2
Тръба за разпръскване	м/сек ²	2,0
Несигурност K	м/сек ²	1,0
Горивни материали		
Съдържание резервоар гориво	л	3,6
Гориво	--	бензин, безоловен *
Съдържание съд гориво	л	21
Горивен материал (горелка)	--	Нафта EL или дизел
Помпа количество на маслото	л	0,3
Помпа вид масло	Моторно масло 15W40	№ за поръчка 6.288-050.0
* Уредът е подходящ за гориво E10		
Мерки и тегла		
Дължина x широчина x височина	мм	1168 x 862 x 767
Типично собствено тегло	кг	111,3



Enne sesadme esmakordset kasutuselevõttu lugege läbi algupärane kasutusjuhend, toimige sellele vastavalt ja hoidke see hilisema kasutamise või uue omaniku tarbeks alles.

- Enne esmakordset kasutuselevõttu lugege kindlasti ohutusjuhiseid nr. 5.951-949.0!
- Transpordil tekkinud vigastuste puhul teavitage toote müüjat.
- Kontrollige lahtipakkimisel paki sisu.

Sisukord

Keskkonnakaitse	ET	1
Ohuastmed	ET	1
Seadme elemendid	ET	1
Seadmel olevad sümbolid	ET	2
Sihipärane kasutamine	ET	2
Ohutusalsed märkused	ET	3
Ohutusseadised	ET	3
Kasutuselevõtt	ET	4
Käsitsemine	ET	5
Hoivulepanek	ET	7
Transport	ET	7
Korrashoid ja tehnohooldus	ET	7
Abi häirete korral	ET	8
Garantii	ET	9
Lisavarustus ja varuosad	ET	9
EÜ vastavusdeklaratsioon	ET	10
Tehnilised andmed	ET	11

Keskkonnakaitse



Pakendmaterjalid on taaskasutatavad. Palun ärge visake pakendeid majapidamisprahi hulka, vaid suunake need taaskasutusse.



Vanad seadmed sisaldavad taaskasutatavaid materjale, mis tuleks suunata taaskasutusse. Patareid, õli ja muud sarnased ained ei tohi jõuda keskkonda. Seetõttu palume vanad seadmed likvideerida vastavate kogumissüsteemide kaudu.

Palun jälgige, et mootoriõli, kütteõli, diisel-ega bensiin ei sattuks loodusse. Palun kaitske pinnast ja kõrvaldage kasutatud õli keskkonnameeskirju järgides.

Märkusi koostisainete kohta (REACH)

Aktuaalse info koostisainete kohta leiate aadressilt:

www.kaercher.com/REACH

Ohuastmed

△ OHT

Osutab vahetult ähvardavale ohule, mis võib põhjustada tõsiseid kehavigastusi või lõppeda surmaga.

△ HOIATUS

Osutab võimalikule ohtlikule olukorrale, mis võib põhjustada tõsiseid kehavigastusi või lõppeda surmaga.

△ ETTEVAATUS

Viide võimalikule ohtlikule olukorrale, mis võib põhjustada kergeid vigastusi.

TÄHELEPANU

Viide võimalikule ohtlikule olukorrale, mis võib põhjustada materiaalselt kahju.

Seadme elemendid

siehe vt ümbris

- 1 Kõrgsurveotsik
- 2 Joatoru
- 3 Pritsepüstol, ohutusfiksaatoriga
- 4 Käepide
- 5 Düüsi pesa
- 6 Töötundide loendur *
- 7 Seisupiduriga juhtrullik
- 8 Tüübisilt
- 9 boiler
- 10 Kütusepump
- 11 Põleti ventilaator
- 12 Käsitsekaivitusseade
- 13 Kütusepaak
- 14 Puhastusvahendi doseerimisventiil
- 15 Elektrikliibi kate
- 16 Kütusepaak
- 17 Veepuuduse kaitse
- 18 Turvaventii
- 19 Survelüliti
- 20 Termoventiil
- 21 Puhastusvahendi paak *
- 22 Õlipaak pumba juures

- 23 Kõrgsurvepump
- 24 Kaitse
- 25 Temperatuuri regulaator
- 26 Veevõtuliitmik, sõelaga
- 27 Kõrgsurvevoolik
- 28 Kõrgsurveühendus
- 29 Kraanale laadimise risttala *
- * Lisavarustus

Seadmel olevad sümbolid



Kõrgsurveline veejuga võib mittesihipärasel kasutamisel ohtlik olla. Juga ei tohi suunata teistele isikutele, loomadele, töötavatele elektriseadmetele või seadmele endale.

Vastavalt kehtivatele eeskirjadele ei tohi seadet kunagi kasutada ilma joogiveevõrgu juurde paigaldatud süsteemieraldajata. Veenduge, et maja veevärgi liitmik, millelt kõrgsurvepesurit kasutatakse, oleks varustatud süsteemieraldajaga vastavalt standardile EN 12729 tüüp BA.

Läbi süsteemieraldaja voolanud vesi ei ole joogikõlbulik.

⚠ **ETTEVAATUS**

Ühendage tagasivoolutakisti alati veevarustusega, mitte kunagi vahetult seadme-ga.



Mürgitusoht! Heitgaase mitte sisse hingata.



Tulistest pindadest lähtuv põlutsuht!

Sihipärane kasutamine

Märkus: Kehtib ainult Saksamaal: Seade on ette nähtud ainult mobiilseks (mitte stationaarseks) kätuseks.

Seadet kasutatakse just seal, kus ei ole olemas elektriühendust ning on vaja töötada tulise veega.

Järgmiste objektide puhastamine: masinad, sõidukid, ehitised, tööriistad, fassaadid, terrassid, aiatööriistad jne.

- Fassaadide, terrasside, aiatööriistade jne puhastamiseks kasutada ainult kõr-survejuga ilma puhastusaineta.
- Raskesti eemaldatava mustuse puhul soovitage Teile meie mustuse freesijat lisavarustusena.

⚠ **OHT**

Vigastusoht! Tanklates või muudes ohualades kasutamise korral tuleb järgida vastavaid ohutuseeskirju.

Palun vältige mineraalõli sisaldava heitvee sattumist pinnasesse, veekogudesse või kanalisatsiooni. Seetõttu palume viia mootoripesu ja põhjapesu läbi ainult sobivates, õliseparaatoriga varustatud kohtades.

Nõuded vee kvaliteedile:

TÄHELEPANU

Kõrgsurvevedelikuna tohib kasutada ainult puhast vett. Mustus põhjustab seadme enneaegset kulumist või ladestub seadmesse.

Kui kasutatakse tarbevett, ei tohi üleatada järgmisi piirväärtusi.

pH-väärtus	6,5...9,5
elektrijuhtivus *	Magavee elektrijuhtivus +1200 µS/cm
mahaarvutatavad ained **	< 0,5 mg/l
filtrereitavad ained ***	< 50 mg/l
süivesikuid	< 20 mg/l
kloriid	< 300 mg/l
sulfaat	< 240 mg/l
Kaltsium	< 200 mg/l
üldine karedus	< 28 °dH < 50 °TH < 500 ppm (mg CaCO ₃ /l)
raud	< 0,5 mg/l
mangaan	< 0,05 mg/l
vask	< 2 mg/l
aktiivsüsi	< 0,3 mg/l
lõhnatu	
* Maksimum kokku 2000 µS/cm	
** Proovimaht 1 l, ladestumisaeg 30 min	
*** abrasiivsed ained puuduvad	

Ohutusosalased märkused

△ OHT

- Ärge kasutage kõrgsurvepesurit, kui kütust on maha loksunud. Viige masin teise kohta ja vältige sädemete tekkimist.
- Ärge säilitage, valage ega kasutage kütust lahtise tule või selliste süüteleegiga või sädemeid tekitavate seadmete läheduses nagu ahjud, küttekattlad, veesoojendajad jne.
- Hoidke kergestisüttivad esemed ja materjalid summutist kaugel (vähemalt 2 m).
- Ärge laske mootoril ilma summutita töötada ning kontrollige ja puhastage summutit regulaarselt; vajadusel vahetage välja.
- Ärge kasutage mootorit metsas, võsas või rohuga kaetud pinnal, kui väljalasketakt ei ole varustatud sädemepüüdjaga.
- Välja arvatud seadistustööde puhul ärge laske mootoril töötada, kui puudub õhufilter või imitutsi kate.
- Ärge reguleerige kalibreerimisvedrusid, regulaatori varbmehhanismi ega muid osi, mis võivad põhjustada mootori põõrete arvu suurenemist.
- Põletusohht! Ärge puudutage tulist summutit, silindreid ega radiaatori ribisid.
- Ärge asetage käsi ja jalgu liikuvate või pöörlevate osade lähedale.
- Mürgitusohht! Seadet ei tohi kasutada plahvatusohtlikes ruumides.

Üldised ohutusjuhised

- Järgida tuleb kõiki riigis kehtivaid survepesureid puudutavaid seaduslikke eeskirju.
- Järgida tuleb kõiki riigis kehtivaid õnnetusjuhtumite vältimist puudutavaid seaduslikke eeskirju. Survepesureid tuleb regulaarselt kontrollida ja kontrollimise tulemus fikseerida kirjalikult.
- Seadme küttemehhanism kujutab endast kütteseadet. Kütteseadmeid tuleb regulaarselt kontrollida vastavalt konkreetses riigis kehtivatele seaduslikele eeskirjadele.

Kõrgsurvevoolik

△ OHT

Vigastusohht!

- Kasutage ainult originaalvaruosi.
- Kõrgsurvevoolik ja pritsimiseseade peavad sobima tehnilistes andmetes toodud maksimaalse tööülerõhuga.
- Vältige kontakti kemikaalidega.
- Kontrollige iga päev kõrgsurvevoolikut. Murdekohtadega voolikuid ei tohi enam kasutada. Kui väline traadikiht on nähtav, ei tohi kõrgsurvevoolikut enam kasutada.
- Vigastatud keermetega kõrgsurvevoolikut ei tohi enam kasutada.
- Paigaldage kõrgsurvevoolik nii, et sellest ei saa üle sõita.
- Voolikut, millest on üle sõidetud, mida on murtud või millele on löödud, ei tohi enam kasutada - ka siis mitte, kui puuduvad nähtavad vigastused.
- Ladustage kõrgsurvevoolikut nii, et oleks välditu mehhaaniline koormus.

Ohutusseadised

Ohutusseadised on mõeldud kasutaja kaitsmiseks vigastuste eest ning neid ei tohi deaktiveerida ega nende funktsiooni muuta.

Veepuuduse kaitse

Veepuuduse kaitse hoiab ära põleti ülekuumenemise veepuuduse korral. Põleti hakkab tööle ainult siis, kui veevarustus on küllaldane.

Ülevooluventiil

- Kui pesupüstol on suletud, avaneb ülevooluventiil ja kõrgsurvepump suunab vee tagasi pumba imipoolle. Seeläbi hoitakse ära lubatud tööõhu ületamine.
- Ülevooluventiil on tehasepoolselt seadistatud ja plommitud. Seadistamisega tegeleb vaid klienditeenindus.

Turvaventiil

- Turvaventiil avaneb, kui ülevooluventiil on defektne.
- Turvaventiil on tehasepoolselt seadistatud ja plommitud. Seadistamisega tegeleb vaid klienditeenindus.

Termoventiil pumba juures

Termoventiil avaneb maksimaalselt lubatud veetemperatuuri ületamise korral ja juhib kuuma vee välja.

Survelüliti

Survelüliti lülitab põleti välja, kui ei saavutata minimaalset töörohku, ning jälle sisse, kui minimaalne väärtus ületatakse.

Kasutuselevõtt

⚠ **HOIATUS**

Vigastusoht! Seade, toitekaablid, kõrgsurvevoolik ja ühendused peavad olema laitmatus seisundis. Juhul kui seisund ei ole laitmatu, ei tohi seadet kasutada.

Õlipaagi õlitaseme kontrollimine

TÄHELEPANU

Kui õli on piimjas, tuleb koheselt informeerida Kärcheri klienditeenindust.

- Enne esimest kasutamist lõigake ära veepumbal oleva õlipaagi kaane tipp.
- Kontrollige õlitaset õlipaagis
- Ärge võtke seadet kasutusele, kui õlitase on langenud allapoole „MIN“-tähist.
- Lisage vajadusel õli (vaata tehnilised andmed).

Mootor

Järgige peatüki "Ohutusnõuded" nõudeid!

- Enne kasutuselevõttu lugege läbi mootori tootja kasutusjuhend ja järgige eriti ohutusjuhiseid.
- Kontrollige mootori õlitaset.
- Ärge võtke seadet kasutusele, kui õlitase on langenud allapoole „MIN“-tähist.
- Lisage vajadusel õli.
- Täitke kütusepaak pliivaba bensiiniga.
- Ärge kasutage 2-takti-segu.

Kütuse lisamine

⚠ **OHT**

Plahvatusoht! Lisage ainult diiselkütust või kerget kütteõli. Sobimatuid kütuseid, nt bensiini, ei tohi kasutada.

TÄHELEPANU

Kuivkäik võib vigastada kütusepumpa. Kütusepaak peab olema täidetud ka külma veega töötades.

- Kütuse lisamine.
- Sulgege paagi lukk.
- Pühkige ära mahaläinud kütus.

Pesupüstoli monteerimine

- Paigaldage düüs joatorule (markeeritud seadevõrul üleval).
- Ühendage joatoru pesupüstoliga.
- Paigaldage kõrgsurvevoolik seadme kõrgsurveühendusele.

Reserv-kõrgsurvevooliku paigaldamine

Joonis A-C

- Kangutage pesupüstoli kinnitusklamber kruvikeerajaga välja (joonis A).
- Pange joapüstol pea peale ja torgake kõrgsurvevooliku ots lõpuni sisse. Sealjuures silmas pidada, et vaba ketas vooliku otsas täiesti alla kukub (joonis B).
- Suruge kinnitusklamber uuesti joapüstolile. Õige paigaldamise korral saab voolikut maksimaalselt 1 mm välja tõmata. Vastasel korral on ketas valesti peavigaldatud (joonis C).

Veevõtuühendus

- Ühendamiseks vajalikke andmeid vt tehniliste andmete juurest.
 - Ühendage pealevooluvoolik (min pikkus 7,5 m, min läbimõõt 3/4") seadme veeühenduse ja vee pealevooluga (nt veekraaniga).
 - Vee juurdevool avada.
- Märkus:** Pealevooluvoolik ei kuulu tarnekomplekti.

Vee imemine mahutitest

- Vastavate tarvikutega sobib see kõrgsurvepuhasti pinnavee imemiseks, näit. vesi vihmaveetünnidest või tiikidest.
- Sissevõtu kõrgus maks. 1 m.

⚠ OHT

Ärge kunagi võtke vett joogiveepaagist.

Ärge kunagi võtke selliseid lahusteid sisaldavaid vedelikke nagu värvilahustid, bensiin, õli või filtreerimata vesi. Seadme tihendid ei talu lahusteid. Lahustite pihustamisel tekkiv udu on eriti tuleohtlik, plahvatusohtlik ja mürgine.

- ➔ Ühendage imivoolik (läbimõõt vähemalt 3/4") filtriga (tarvikud) veeühenduse külge.
- ➔ Keerake puhastusvahendi doseerimisventiil asendisse "0".

Käsitsemine

⚠ OHT

Plahvatusoht!

Ärge piserdage põlevaid vedelikke.

⚠ OHT

- Asetage masin kindlale alusele.
- Lapsed ei tohi kõrgsurvepesurit kasutada. (Masina valest kasutamisest tingitud õnnetusohu).
- Kõrgsurvejuga tekitab masina kasutamisel kõrge mürataseme. Kuulmiskahjustuste oht. Masinaga töötades tuleb kindlasti kanda sobivat kuulmiskaitset.
- Kõrgsurvedüüsiist väljuv veejuga põhjustab püstoli tagasilöögi. Lisaks võib nurga all olev joatoru põhjustada pöördemomendi. Seetõttu tuleb joatoru ja püstolilt kindlalt käes hoida.
- Kunagi ei tohi suunata veejuga inimestele, loomadele, masinale endale ega elektrilistele komponentidele.
- Sõidukite rehve/rehvi ventiile tohib puhastamiseks pritsida ainult vähemalt 30 cm vahemaa tagant. Vastasel juhul võib kõrgsurvejuga vigastada sõiduki rehvi/rehvi ventiili. Esimeseks vigastuse tunnuseks on rehvi värvimuutus. Vigastatud sõidukirehvid on ohuallikaks.



- Asbesti ja muid tervistkahjustavaid aineid sisaldavaid materjale ei tohi pritsida.
- Kasutaja kaitseks veepritsmete eest tuleb kanda sobivat kaitseriietust.
- Jälgige alati, et kõik ühendusvoolikud oleksid tugevasti kinni keeratud.
- Pihustuspüstoli hooba ei tohi töö käigus kinni kiiluda.

Puhastamine

- ➔ Määrake surve/temperatuur ja puhastusvahendite kontsentratsioon vastavalt puhastatavale pinnale.

Kolmekordne düüs

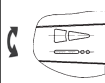
- ➔ Sulgege pesupüstol.
- ➔ Keerake düüsi korpust, kuni soovitud sümbol kattub markeeringuga:

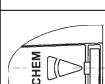
	Kõrgsurve-lamejuga (25°) suurelt pinnalt mustuse eemaldamiseks
	Kõrgsurve-ümarjuga (0°) eriti raskesti eemaldatava mustuse korral
	Madalsurve-lamejuga (CHEM) kasutamiseks puhastusainetega või vähese survega puhastamiseks

Ümar- või lamejoa valimine kontaktivaba ümberlülituse abil:

- ➔ Sulgege pesupüstol.
- ➔ Keerake ca. 45° alla suunatud joatoru vasakule või paremale.

Märkus: Suunake kõrgsurvejuga alati esmalt suuremalt kauguselt puhastatavale objektile, et vältida liiga kõrgest survest tingitud kahjustusi.

Seadme sisselülitamine

- ➔ Vee juurdevool avada.
- ➔ Seadke temperatuuriregulaator külma-/kuuma veega käitamise asendisse.
- ➔ Käivitage mootor mootori tootja käitlusejuhendi kohaselt avatud pesupüstoli korral.

Märkus:

Käivitusprotsessi lihtsustamiseks võib eemaldada pihustid või otsakud.

→ Tõmmake pesupüstoli hooba.

Töötamine külma veega

→ Seadke temperatuuriregulaator asendisse „Põleti väljas“.

Töötamine kuuma veega

⚠ OHT

Põletusohht!

→ Seadke temperatuuriregulaator soovitud töötemperatuurile. Põleti lülitub sisse.

Töötamine puhastusvahendiga

TÄHELEPANU

Sobimatud puhastusvahendid võivad kahjustada seadet ja puhastatavat objekti.

- Keskkonna säästmiseks kasutage puhastusvahendeid säästlikult.
- Silmas pidada puhastusvahenditega kaasasolevaid doseerimissoovitusi ja juhiseid.
- Kasutada tohib ainult selliseid puhastusvahendeid, mille puhul on olemas seadme tootja nõusolek.
- Kärcheri puhastusvahendid tagavad tõrgeteta töökäigu. Palun tellige meie kataloog või meie puhastusvahendite infolehed või laske end nõustada.
- Puhastusvahendi imemisvoolik asetada puhastusvahendi anumasse.
- Seadke düüs asendisse „CHEM“.
- Puhastusvahendi doseerimisventiil soovitud kontsentratsioonile keerata.

Soovitav puhastusmeetod

- Mustuse vabastamine:
Pihustage pinnale veidi puhastusvahendit ja laske 1...5 minutit mõjuda, kuid mitte kuivada.
- Mustuse eemaldamine:
Lahtileotatud mustus kõrgsurvejoaga maha pesta.

Pärast töötamist puhastusvahendiga

- Keerake puhastusvahendi doseerimisventiil asendisse "0".
- Loputage seade tavatud pesupüstoliga vähemalt 1 minuti vältel.

Töö katkestamine

→ Vabastage pesupüstoli päästik.

Märkus: Kui pesupüstoli hoob vabastatakse, töötab mootor tühikäigu pööretel edasi. Seeläbi ringleb vesi pumbas ja soojeneb. Kui pumba silindripea on saavutanud maksimaalse lubatud temperatuuri (80 °C), avaneb pumba termoveniil ja juhib kuuma vee välja.

Masina kasutamisel veevõrgu rõhu all oleva veega võib jahtumist kiirendada:

→ tõmmake pesupüstoli hooba u. 2–3 minutit, et läbivoolav vesi jahutaks silindripead.

Pärast töötamist puhastusvahendiga

- Keerake puhastusvahendi doseerimisventiil asendisse "0".
- Loputage seade tavatud pesupüstoliga vähemalt 1 minuti vältel.

Seadme väljalülitamine

⚠ OHT

Tulisest veest lähtuv põletusohht! Pärast kasutamist kuuma veega tuleb lasta seadmel jahtumiseks vähemalt kahe minuti jooksul külma veega töötada, kusjuures püstol on avatud.

Pärast soolase veega (mereveega) töötamist tuleb seadet vähemalt 2-3 minuti vältel kraaniveega loputada, kusjuures pesupüstol on avatud.

TÄHELEPANU

Ärge kunagi seisake mootorit täiskoormusel, kui pesupüstol on lahti.

- Seadke temperatuuriregulaator asendisse „Põleti väljas“.
- Peske seadet vähemalt 30 sekundi vältel.
- Vabastage pesupüstoli päästik.
Mootor reguleerib tühikäigu pöörete arvu.

- Seadke mootori võtmelüliti asendisse „OFF“.
- Sulgege kütusekraan.
- Vee juurdejooksu sulgemine.
- Vajutage pesupüstolit, kuni seade on survevaba.
- Kindlustage pesupüstol turvafiksaatori-ga kogemata avamise vastu.
- Krüvige vee juurdevoolu voolik seadme küljest maha.

Jäätumiskaitse

TÄHELEPANU

Vigastusoh! Seadmes külmuv vesi võib lõhkuda seadme osi.

- Säilitage seadet talvel köetud ruumis või tühjendage seade. Pikemate töövaheaegade korral soovitame pumbata seadmest läbi jäätumiskaitsevahendit.

Hoiulepanek

△ ETTEVAATUS

Vigastusoh! Ladustamisel jälgige seadme kaalu.

Transport

△ ETTEVAATUS

Vigastusoh! Transportimisel jälgige seadme kaalu.

- Vabastage seisupidur.
- Lükake seadet.
- Sõidukites transportimisel fikseerige seade vastavalt kehtivatele määrustele libisemise ja ümbermineku vastu.

Korrashoid ja tehnohooldus

Seadme müüjaga võib kokku leppida regulaarse ohutusinspektsiooni või sõlmida hoolduslepingu. Palun laske end nõustada.

△ OHT

Käivituvast seadmest tingitud vigastusoh! Enne tööde alustamist seadme juures katkestage kütuse pealevool.

Põletusoh! Ärge puudutage tulist summutit, silindreid ega radiaatori ribisid.

Hooldusvälbad

Kord nädalas

- Puhastage veeühenduse sõela.
- Kontrollige kõrgsurvepumba õlitaset

TÄHELEPANU

Kui õli on piimjas, tuleb koheselt informeerida Kärcheri klienditeenindust.

Kord poole aasta tagant

- Boiler: Monteerige maha põleti toru, puhastage põletit ja süüteelektroode, kontrollige elektrodide vahet, vajadusel reguleerige või vahetage süüteelektroodid välja.

Kord poole aasta järel või vastavalt vajadusele

- Tühjendage kütusepaak ja puhastage seda.
- Puhastage kütusepumba filtrit ja kütusedüüsi.
- Puhastage küttespiraal väävlit ja tahmast.
- Vahetage kõrgsurvepumba õli.

Iga 500 töötunni järel, vähemalt kord aastas

- Laske hooldus teha klienditeeninduses.

Hooldustööd

Puhastage veeühenduse sõela

- Eemaldage sõel.
- Puhastage sõel ja pange see uuesti tagasi.

Kõrgsurvepump

Õli vahetamine:

- Pange valmis anum ca. 1 l õli kogumiseks.
- Keerake õli väljalaskekrüvi välja.
- Laske õli kogumismahutisse.

Utiliseerige vana õli vastavalt keskkonnanõuetele või andke volitatud kogumispunkti.

- Keerake õli väljalaskekrüvi sisse.
- Valage uus õli aeglaselt kuni õlipaagil oleva MAX-tähiseni sisse.

Märkus: Õhumullidel peab olema võimalik välja pääseda.

Õlisortide ja täitekoguse kohta vt „Tehnilised andmed“.

Mootor

Teostage mootori hooldustööd vastavalt mootori tootja kasutusjuhendis toodud andmetele.

Katlakivi eemaldamine masinast

Kui torudesse ladestub katlakivi, tõuseb voolutakistus, nii et mootori koormus muutub liiga suureks.

⚠ OHT

Tuleohtlikest gaasidest põhjustatud plahvatusoht! Katlakivi eemaldades on suitsetamine keelatud. Hoolitsege hea ventilatsiooni eest.

⚠ OHT

Happeset tingitud sööbimisoht! Kandke kaitseprille ja kaitsekindaid.

■ Läbiviik:

Eemaldamiseks on vastavalt seaduslikele ettekirjutustele lubatud kasutada ainult kontrollmärgiga katlakivi eemaldusvahendit.

- RM 100 (tellimisnr. 6.287-008) lahustab katlakivi ja lihtsaid katlakivi ja pesuainete jääkide ühendeid.
- RM 101 (tellimisnr. 6.287-013) lahustab setteid, mida vahendiga RM 100 lahustada ei saa.

- Täitke 20 l mahuti 15 l veega.
- Lisage liiter katlakivi lahustit.
- Ühendage veevoolik otse pumbapea külge ja riputage vaba ots paaki.
- Torgake ühendatud ilma düüsita joatoru paaki.
- Käivitage mootor vastavalt mootori tootja kasutusjuhendile.
- Avage pesupüstol ja ärge seda katlakivi eemaldamise ajal enam sulgege.
- Seadke temperatuuriregulaator töötemperatuurile 40 °C.
- Laske masinal töötada, kuni on saavutatud töötemperatuur.
- Lülitage seade välja ja laske 20 minutit seista. Pesupüstol peab avatuks jääma.
- Seejärel pumbake seade tühjaks.

Märkus: Soovitame seejärel korrosioonikaitseks ja happejääkide neutraliseerimiseks pumbata puhastusvahendi paagi kaudu seadmest läbi leeliselisel lahust (nt RM 81).

Abi häirete korral

⚠ OHT

Käivituvas seadmest tingitud vigastusoht. Enne tööde alustamist seadme juures katkestage kütuse pealevool.

Põletusoht! Ärge puudutage tulist summutit, silindreid ega radiaatori ribisid.

Põleb kütuse märgutuli

- Kütusepaak tühi
- Lisage kütust.

Mootor ei tööta

Järgige mootori tootja kasutusjuhendis olevaid juhiseid!

- Kütusepaak tühi.
- Lisage kütust.
- Süüteküünal on must. Süüteküünal on defektne.
- Puhastage süüteküünal või vahetage välja.
- Mootoris ei ole õli.
- Kontrollige mootori õlitaset. Õli lisada.

Seadmest puudub surve

- Düüs on seatud asendisse „CHEM“
- Seadke düüs asendisse „Kõrgsurve“.
- Düüs on ummistunud/läbi pestud
- Puhastage/uuendage düüs.
- Veeühenduse sõel on must
- Puhastage sõela.
- Kuivkäigukaitse sõel must.
- Puhastage sõela.
- Vee juurdevool liiga väike
- Kontrollida veejuurdejooksu kogust (vaata tehnilised andmed).
- Puhastusvahendi paak tühi.
- Lisate paaki puhastusvahendit või keerate doseerimisventiil asendisse "0".
- Puhastusvahendi doseerimisventiil lekib.
- Kontrollige doseerimisventiili.
- Turvaventii valesi reguleeritud.
- Reguleerite turvaventii (klienditeenindus).
- Turvaventii lekib.

- Vahetage turvaventiil või tihend välja (klienditeenindus).
 - Ülevooluventiil defektne
 - Vahetage välja ülevooluventiil (klienditeenindus).
 - Õhk süsteemis
- Pumba õhutamine:
- Keerake puhastusvahendi doseerimisventiil asendisse "0".
 - Vee juurdevool avada.
 - Käivitage mootor vastavalt mootori tootja kasutusjuhendile.
 - Seadme õhutamiseks düüs maha kruvida ja seadet nii kaua joosta lasta, kuni vesi mullivabalt välja jookseb.
 - Lülitage seade välja ja katke düüs kinni.

Veejuga ebaühtlane

- Düüs ummistunud.
- Puhastage düüsi.
- Turvaventiil valesti reguleeritud.
- Reguleerite turvaventiili (klienditeenindus).

Seade ei võta puhastusvahendit sisse

- Düüs on seatud asendisse „Kõrgsurve“
- Seadke düüs asendisse „CHEM“.
- Puhastusvahendi imivoolik filtriga lekib või ummistunud
- Kontrollige/puhastage filtriga puhastusvahendi voolikut.

Õli kõrsurvepumbas piimjas

- Tihend defektne.
- Teatage klienditeenindusele

Põleti ei sütti

- Temperatuuripiiraja vallandus korduvalt
- Laske seadet klienditeeninduses kontrollida.
- Kütusepaak tühi
- Lisage kütust.
- Veepuudus
- Kontrollige veeühendust, kontrollite toitetorusid, puhastage veepuuduse kaitset.
- Kütusepump defektne

- Vahetage kütusepump välja (klienditeenindus).
- Kütusefilter must
- Vahetage kütusefilter.
- Puudub säde
- Kui töö ajal ei ole aknast näha süütesädet, tuleb lasta klienditeenindusel seadet kontrollida.
- Kütuse ebaühtlane pihustamine põleti düüsil
- Puhastage kütusefiltrit.

Kuivkäigukaitse ei lülitu sisse - leek puudub

- Vee pealevool suletud.
- Vee juurdevool avada.
- Vee juurdevool liiga väike
- Suurendage pealevoolava vee kogust.
- Veepuuduse kaitseseadises olev sõel ummistunud.
- Puhastage veepuuduse kaitseseadises olev sõel.
- Kõrgsurvepumba ventiil lekib või must.
- Teatage klienditeenindusele

Klienditeenindus

Kui riket ei ole võimalik kõrvaldada, tuleb lasta klienditeenindusel seadet kontrollida.

Garantii

Igas riigis kehtivad vastava volitatud müügiesindaja antud garantiitingimused. Võimalikud häired seadme töös kõrvaldatakse garantiiajal tasuta, kui põhjuseks on materjali- või tootmisvigad.

Lisavarustus ja varuosad

- Kasutada tohib ainult tarvikuid ja varuosi, mida tootja aktsepteerib. Originaal-tarvikud ja -varuosad annavad teile garantii, et seadmega on võimalik töötada turvaliselt ja tõrgeteta.
- Valiku kõige sagedamini vajaminevatest varuosadest leiate te kasutusjuhendi lõpust.
- Täiendavat infot varuosade kohta leiate aadressilt www.kaercher.com lõigust Service.

EÜ vastavusdeklaratsioon

Käesolevaga kinnitame, et allpool kirjeldatud seade vastab meie poolt turule toodud mudelina oma kontseptsioonilt ja konstruktsioonilt EÜ direktiivide asjakohastele põhilistele ohutus- ja tervisekaitseõetele.

Meiega kooskõlastamata muudatuste tegemise korral seadme juures kaotab käesolev deklaratsioon kehtivuse.

Toode: Kõrgsurvepesur

Tüüp: 1.210-xxx

Asjakohased EÜ direktiivid:

2006/42/EU (+2009/127/EU)

2000/14/EÜ

2004/108/EÜ

Kohaldatud ühtlustatud standardid:

EN 55012: 2007 + A1: 2009

EN 60335-1

EN 60335-2-79

Järgitud vastavushindamise protseduur:

2000/14/EÜ: Lisa V

Helivõimsuse tase dB(A)

Mõõdetud: 102

Garanteeritud: 104

5.957-554

Allakirjutanud toimivad juhatuse korraldusel ja volitusel.

H. Jenner
CEO

S. Reiser
Head of Approbation

dokumentatsiooni eest vastutav isik:

S. Reiser

Alfred Kärcher GmbH & Co. KG

Alfred-Kärcher-Str. 28 - 40

71364 Winnenden (Germany)

Tel: +49 7195 14-0

Faks: +49 7195 14-2212

Winnenden, 2016/01/01

Tehnilised andmed

		HDS 801 B
Kaitse liik	--	IPX5
Mootor		
Bensiinimootor Honda	--	GX 160, 1 silinder, 4 takti
Nominaalvõimsus 3600 1/min juures	kW (PS)	4 (5,5)
Töö pöörete arv	1/min	3300
Veevõtuühendus		
Juurdevoolava vee temperatuur (max)	°C	30
Juurdevoolu hulk (min)	l/h (l/min)	750 (12,5)
Juurdevoolurõhk (max)	MPa (baar)	0,6 (6)
Pealevooluvooliku pikkus	m	7,5
Pealevooluvooliku läbimõõt (min.)	Toll	3/4
Maks. sissevõtukõrgus avatud paagist (20 °C)	m	1
Jõudluse andmed		
Vee pumpamiskogus	l/h (l/min)	600 (10)
Vee töösurve (standardotsakuga)	MPa (baar)	14,5 (145)
Maksimaalne tööülerõhk (ohutusventiil)	MPa (baar)	20 (200)
Kuuma vee maks. töötemperatuur	°C	98
Puhastusvahendi sisse imemine	l/h (l/min)	0-45 (0-0,75)
Põleti võimsus	kW	43
Maksimaalne kütteõli kulu	kg/h	3,7
Pesupüstoli tagasilöögi jõud (maks.)	N	28
Düüsi suurus	--	038
Tuvastatud väärtused vastavalt standardile EN 60335-2-79		
Müraemissioon		
Helirõhu tase L_{pA}	dB(A)	87
Ebakindlus K_{pA}	dB(A)	2
Müratase L_{WA} + ebakindlus K_{WA}	dB(A)	104
Käte/käsivarte vibratsiooniväärtus		
Pesupüstol	m/s ²	2,2
Joatoru	m/s ²	2,0
Ebakindlus K	m/s ²	1,0
Kütusained		
Kütusepaagi sisu	l	3,6
Kütus	--	Bensiin, pliivaba *
Kütusepaagi sisu	l	21
Kütus (põleti)	--	Kütteõli EL või diisel
Õlikogus - pump	l	0,3
Õli sort - pump	Mootoriõli 15W40	Tellimisnr. 6.288-050.0
* Seade sobib kütusele E10		
Mõõtmed ja kaalud		
pikkus x laius x kõrgus	mm	1168 x 862 x 767
Tüüpiline töömäss	kg	111,3



Pirms ierīces pirmās lietošanas izlasiet instrukcijas oriģinālvalodā, rīkojieties saskaņā ar norādījumiem tajā un uzglabāiet to vēlākai izmantošanai vai turpmākiem lietotājiem.

- Pirms pirmās lietošanas obligāti izlasīt norādījumus par drošību Nr. 5.951-949.0!
- Par transportēšanas bojājumiem nekavējoties ziņojiet tirgotājam.
- Pēc izsaiņošanas pārbaudiet iepakojuma saturu.

Satura rādītājs

Vides aizsardzība	LV	1
Riska pakāpes	LV	1
Aparāta elementi	LV	1
Simboli uz aparāta	LV	2
Noteikumiem atbilstoša lietošana	LV	2
Drošības norādījumi	LV	3
Drošības iekārtas	LV	3
Ekspluatācijas uzsākšana	LV	4
Apkalpošana	LV	5
Glabāšana	LV	7
Transportēšana	LV	7
Kopšana un tehniskā apkope	LV	7
Palīdzība darbības traucējumu gadījumā	LV	8
Garantija	LV	10
Piederumi un rezerves daļas	LV	10
EK Atbilstības deklarācija	LV	10
Tehniskie dati	LV	11

Vides aizsardzība



Iepakojuma materiāli ir atkārtoti pārstrādājami. Lūdzu, neizmetiet iepakojumu kopā ar mājsaimniecības atkritumiem, bet nogādājiet to vietā, kur tiek veikta atkritumu otrreizējā pārstrāde.



Nolietotās ierīces satur noderīgus materiālus, kurus iespējams pārstrādāt un izmantot atkārtoti. Baterijas, eļļa un tamlīdzīgas vielas nedrīkst nokļūt apkārtējā vidē. Tādēļ lūdzam izmantot vecās ierīces ar atbilstošu atkritumu savākšanas sistēmu starpniecību.

Neļaujiet motoreļļai, kurināmai degvielai, dīzeļdegvielai un benzīnam nonākt apkārtējā vidē. Saudzējiet augsni un nolietoto eļļu likvidējiet videi nekaitīgā veidā.

Informācija par sastāvdaļām (REACH)

Aktuālo informāciju par sastāvdaļām atradīsiet:

www.kaercher.com/REACH

Riska pakāpes

⚠ **BĪSTAMI**

Norāde par tieši draudošām briesmām, kuras izraisa smagas traumas vai nāvi.

⚠ **BRĪDINĀJUMS**

Norāde par iespējami draudošām briesmām, kuras var izraisīt smagas traumas vai nāvi.

⚠ **UZMANĪBU**

Norāde uz iespējami bīstamu situāciju, kura var radīt vieglus ievainojumus.

IEVĒRĪBAI

Norāde par iespējami bīstamu situāciju, kura var radīt materiālos zaudējumus.

Aparāta elementi

sk. apvērsto lappusi

- 1 Augstspiediena sprausla
- 2 Strūklas padeves caurule
- 3 Rokas smidzinātājs ar drošinātāju
- 4 Rokturis
- 5 Vieta sprauslu glabāšanai
- 6 Darba stundu skaitītājs *
- 7 Stūres mehānisma rullītis ar stāvbremzi
- 8 Ražotājfirmas datu plāksnīte
- 9 Caurplūdes sildītājs
- 10 Degvielas sūkņi
- 11 Degļa kompresors
- 12 Manuālā starta iekārta
- 13 Degvielas tvertne

- 14 Mazgāšanas līdzekļa dozēšanas vārsts
 - 15 Elektrosadales skapja pārsegs
 - 16 Degvielas tvertne
 - 17 Ūdens trūkuma drošinātājs
 - 18 Drošības vārsts
 - 19 Manometriskais slēdzis
 - 20 Termovārsts
 - 21 Mazgāšanas līdzekļa tvertne *
 - 22 Sūkņa eļļas tvertne
 - 23 Augstspiediena sūknis
 - 24 Drošinātājs
 - 25 Termostats
 - 26 Ūdens pieslēgums ar sietu
 - 27 Augstspiediena šļūtene
 - 28 Augstspiediena padeve
 - 29 Spraislis pārkraušanai ar celtni *
- * papildaprīkojums

Simboli uz aparāta



Nepareizi lietojot, augstspiediena strūkļa var būt bīstama. Strūkļu nedrīkst vērst uz cilvēkiem, dzīvniekiem, zem sprieguma esošām elektriskām iekārtām un uz pašu aparātu.

Saskaņā ar spēkā esošajiem noteikumiem ierīci nedrīkst izmantot bez dzeramā ūdens sistēmas daļtāja. Pārliecinieties, ka Jūsu mājas ūdensapgādes pieslēgums, kuram ir pieslēgts augstspiediena tīrītājs, ir aprīkots ar EN 12729 BA tipam atbilstošu sistēmas daļtāju.

Ūdens, kurš izplūdis cauri sistēmas daļtājam, tiek uzskatīts par dzeršanai nederīgu.

⚠ UZMANĪBU

Sistēmas atdalītāju vienmēr pieslēdziet ūdensapgādes sistēmai, nevis ierīcei.



Saindēšanās risks! Neieelpojiet atgāzes.



Adegumu gūšanas risks, strādājot pie sakarsētām virsmām!

Noteikumiem atbilstoša lietošana

Norāde: Attiecas tikai uz Vāciju: aparāts paredzēts tikai mobilai (nevis stacionārai) lietošanai.

Aparātu speciāli izmanto tur, kur nav pieejams elektriskais pieslēgums un kur ir jāstrādā ar karsto ūdeni.

Tīrīšana: mašīnas, transportlīdzekļi, celtnes, instrumenti, fasādes, terases, dārza ierīces u.c.

- Fasāžu, terašu, dārza ierīču u.c. mazgāšanai lietot tikai augstspiediena strūkļu bez tīrīšanas līdzekļa.
- Stingri pielīpušu netīrumu noņemšanai mēs kā speciālu piederumu iesakām izmantot netīrumu griezni.

⚠ BĪSTAMI

Savainošanās risks! Izmantojot degvielas uzpildes stacijās vai citās bīstamās zonās, ievērot attiecīgos drošības priekšrakstus.

Minerāleļļas saturoši notekūdeņi nedrīkst nokļūt augsnē, ūdenī vai kanalizācijā. Tāpēc dzinēja mazgāšanu un apakšas mazgāšanu veikt tikai piemērotās vietās ar eļļas uztvērēju.

Ūdens kvalitātes prasības:

IEVĒRĪBAI

Kā augstspiediena šķidrumu drīkst izmantot tikai tīru ūdeni. Netīrumi rada iekārtas priekšlaicīgu nolietošanu vai nosēdumus. Izmantojot attīrītu ūdeni, nedrīkst pārsniegt tālāk norādītās robežvērtības.

pH vērtība	6,5...9,5
strāvas vadītspēja *	Tīra ūdens vadītspēja +1200 μS/cm
nosēdināmās vielas **	< 0,5 mg/l
filtrējamās vielas ***	< 50 mg/l
ogļūdeņraži	< 20 mg/l
hlorīdi	< 300 mg/l
Sulfāti	< 240 mg/l
kalcijs	< 200 mg/l

kopējā ūdens cietība	< 28 °dH < 50 °TH < 500 ppm (mg CaCO ₃ /l)
dzelzs	< 0,5 mg/l
mangāns	< 0,05 mg/l
varš	< 2 mg/l
Aktīvais hlors	< 0,3 mg/l
bez nepatīkamas smakas	
* kopā maksimāli 2000 µS/cm	
** pārbaudes tilpums 1 l, nosēdināšanas laiks 30 min	
*** neattiecas uz abrazīvām vielām	

Drošības norādījumi

⚠ BĪSTAMI

- Neizmantojiet augstspiediena tīrītāju, ja ir izlieta degviela; aiznesiet aparātu uz citu vietu un novērsiet jebkāda veida dzirksteļu rašanos.
- Neuzglabājiet, neizlejiet vai neizmantojiet degvielu atklātas uguns vai tādu iekārtu kā krāšņu, apkures katlu, ūdens sildītāju utt. tuvumā, kur var rasties aizdedzes liesma vai dzirksteles.
- Turiet no trokšņu slāpētāja atstatus (vismaz 2 m) viegli uzliesmojošus priekšmetus un materiālus.
- Nedarbiniet motoru bez trokšņu slāpētāja un veiciet tam regulāru pārbaudi, tīrīšanu un vajadzības gadījumā to atjaunojiet.
- Neizmantojiet motoru mežā, krūmos vai zālē, neaprikojot izpūtēju ar dzirksteļu uztvērēju.
- Izņemot regulēšanas darbus, nedarbiniet motoru ar noņemtu gaisa filtru vai iepļūdes caurules pārsegu.
- Neveiciet regulēšanas atsperu, regulēšanas stieņu vai citu daļu pārregulēšanu, kas var veicināt motora apgriezienu skaita palielināšanos.
- Apdegumu gūšanas risks! Nepieskarieties karstiem trokšņu slāpētājiem, cilindriem vai dzesētājrībām.
- Nelieciet rokas un kājas kustīgu vai rotējošu daļu tuvumā.
- Saindēšanās risks! Aparātu aizliegts izmantot slēgtās telpās.

Vispārējie drošības tehnikas noteikumi

- Ņemiet vērā attiecīgajā valstī likumdevēja izdotos normatīvos aktus par šķidruma smidzinātājiem.
- Ņemiet vērā attiecīgajā valstī likumdevēja izdotos normatīvos aktus par negadījumu novēršanu. Šķidrumu smidzinātāji ir regulāri jāpārbauda un pārbaudes rezultāts ir rakstiski jādokumentē.
- Aparāta apsildes iekārta ir apkures iekārta. Apkures iekārtas ir regulāri jāpārbauda saskaņā ar attiecīgās valsts likumdevēja izdotajiem normatīvajiem aktiem.

Augstspiediena šļūtene

⚠ BĪSTAMI

- Savainojumu gūšanas risks!
- Izmantojiet tikai oriģinālās augstspiediena šļūtenes.
 - Augstspiediena šļūtenei un smidzināšanas iekārtai jābūt piemērotām tehniskajos datos norādītajam maksimālajam darba spiedienam.
 - Izvairieties no saskares ar ķīmikālijām.
 - Pārbaudiet augstspiediena šļūteni katru dienu.
Neizmantojiet pārlocītas šļūtenes.
Ja ir redzama ārējā stieplu kārta, augstspiediena šļūteni vairs neizmantojiet
 - Neizmantojiet augstspiediena šļūteni ar bojātu vītņi.
 - Izvietojiet augstspiediena šļūteni tā, lai tai nevarētu pārbraukt pāri.
 - Pārbraucot pāri, pārlicot vai saspiežot noslogotu šļūteni, to vairs neizmantojiet pat tad, ja bojājums nav redzams.
 - Uzglabājiet augstspiediena šļūteni tā, lai nerastos mehāniskā slodze.

Drošības iekārtas

Drošības ierīces kalpo lietotāja aizsardzībai un tās nedrīkst ignorēt vai apiet to darbību.

Ūdens trūkuma drošinātājs

Ūdens trūkuma drošinātājs novērš degļa pārkaršanu, ja ir nepietiekams ūdens daudzums. Deglis sāk darboties tikai tad, kad ir pietiekams ūdens daudzums.

Pārplūdes vārsts

- Ja rokas smidzināšanas pistole ir slēgta, atveras pārplūdes vārsts un augstspiediena sūknis ūdeni sūknē atpakaļ uz sūkņa sūkšanas pusi. Tā novērš pieļaujamā darba spiediena pārsniegšanu.
- Pārplūdes vārsts ir rūpnīcā iestatīts un noplombēts. Iestatīšanu drīkst veikt tikai klientu serviss.

Drošības vārsts

- Drošības vārsts atveras, ja ir bojāts pārplūdes vārsts.
- Drošības vārsts ir rūpnīcā iestatīts un noplombēts. Iestatīšanu drīkst veikt tikai klientu serviss.

Sūkņa termovārsts

Pārsniedzot maksimāli pieļaujamo ūdens temperatūru, atveras termovārsts un izlaiž ārā karsto ūdeni.

Spiediena relejs

Spiediena slēdzis, nesasniedzot minimālo darba spiedienu, izslēdz degli un, kad tas ir pārsniegts, atkal ieslēdz.

Ekspluatācijas uzsākšana

⚠ **BRĪDINĀJUMS**

Savainošanās risks! Aparātam, pievadiem, augstspiediena šļūtenei un pieslēgumiem jābūt nevainojamā stāvoklī. Ja stāvoklis nav nevainojams, aparātu nedrīkst izmantot.

Eļļas līmeņa pārbaude augstspiediena sūknī

IEVĒRĪBAI

Ja eļļa ir bālgana, nekavējoties informējiet Kärcher klientu servisu.

- Pirms pirmās lietošanas reizes nogrieziet ūdens sūkņa eļļas tvertnes vāciņa galu.
- Pārbaudīt eļļas līmeni eļļas tvertnē. Nesāciet darbināt aparātu, ja eļļas līmenis ir nokritis zem "MIN" atzīmes.
- Nepieciešamības gadījumā pieļieiet eļļu (skatīt "Tehniskie dati").

Motors

ievērojiet nodaļu "Drošības norādījumi"!

- Pirms ekspluatācijas sākšanas izlasiet motora ražotāja lietošanas instrukciju un jo īpaši drošības norādījumus.
- Pārbaudiet motoreļļas līmeni. Nesāciet darbināt aparātu, ja eļļas līmenis ir nokritis zem "MIN" atzīmes.
- Vajadzības gadījumā uzpildiet eļļu.
- Iepildiet degvielas tvertnē svinu nesaturošu benzīnu. Neizmantojiet 2 taktu sajaukšanu.

Degvielas uzpilde

⚠ **BĪSTAMI**

Eksplozijas risks! Iepildīt tikai dīzeļdegvielu vai viegļu šķidro kurināmo. Nedrīkst izmantot nepiemērotu degvielu, piem., benzīnu.

IEVĒRĪBAI

Ja tvertne ir tukša, pastāv kurināmā sūkņa bojājumu risks. Kurināmā tvertne jāuzpilda arī tad, ja strādā ar aukstu ūdeni.

- Uzpildiet degvielu.
- Aizvērt tvertnes vāciņu.
- Noslaucīt pāri pārtecējušo degvielu.

Rokas smidzinātājpistoles montāža

- Uzmontējiet sprauslu strūklas caurulei (marķējums augšā uz regulēšanas gredzena).
- Savienojiet strūklas cauruli ar rokas smidzinātājpistoli.
- Uzmontēt augstspiediena šļūteni aparāta augstspiediena pieslēgvietai.

Rezerves augstspiediena šļūtenes montāža

A-C attēls

- Rokas smidzinātājpistoles stiprinājuma spaili izņemt ar skrūvgriezi (A attēls).
- Rokas smidzinātājpistolī novietot uz galvas un augstspiediena šļūtenes galu iebīdīt līdz galam. Pievērst uzmanību, lai vaļņgais gredzens šļūtenes galā nokrīt pavisam lejā (B attēls).
- Stiprinājuma spaili atkal iespiest rokas smidzinātājpistolē. Pareizi samontējot, šļūteni var izvilkt lielākais par 1 mm. Pretējā gadījumā gredzens ir uzmontēts nepareizi (C attēls).

Ūdensapgāde

- Pieslēguma lielumus skatīt tehniskajos datos.
 - Padeves šļūteni (minimālais garums 7,5 m, minimālais diametrs 3/4") pieslēdziet ierīces ūdens pieslēgvietai un ūdens pievadā (piemēram, ūdenskrānam).
 - Attaisiet ūdens padeves krānu.
- Norāde:** Padeves šļūtene nav iekļauta piegādes komplektā.

Ūdens iesūkšana no tvertnes

- Izmantojot atbilstošas ierīces, šis augstspiediena tīrītājs ir piemērots virszemes ūdeņu iesūkšanai, piemēram, no lietus ūdens mucas vai dīķa.
 - Sūkšanas augstums maks. 1 m.
- ⚠ BĪSTAMI**
Nekad nesūknējiet ūdeni no dzeramā ūdens tvertnes. Nekad nesūknējiet šķīdinātāju saturošus šķidrumus, kā krāsas atšķaidītāju, benzīnu, eļļu vai nefiltrētu ūdeni. Ierīces blīves nav izturīgas pret šķīdinātājiem. Izsmidzināts šķīdinātājs ir ātri uzliesmojošs, eksplozīvs un indīgs.
- Sūkšanas šļūteni (minimālais diametrs 3/4") ar filtru (piederumi) pieslēgt pie ūdens pieslēgvietas.
 - Tīrīšanas līdzekļa dozēšanas vārstu noregulēt uz "0".

Apkalpošana

⚠ BĪSTAMI

Sprādzienbīstamība!

Neizsmidziniet degošus šķidrumus.

⚠ BĪSTAMI



- *Novietojiet aparātu uz stabilas pamatnes.*
- *Augstspiediena tīrītāju nedrīkst darbināt bērni. (Negadījumu risks nepareizas aparāta izmantošanas rezultātā)*
- *Augstspiediena strūkļa, izmantojot aparātu, rada lielu trokšņa līmeni. Dzirdes traucējumu risks. Strādājot ar aparātu, noteikti valkājiet piemērotus ausu aizsargus.*
- *No augstspiediena sprauslas izplūstošā ūdens strūkļa rada pistoles atsitienu. Liekta smidzināšanas caurule papildus var izraisīt griezes momentu. Tādēļ smidzināšanas caurule un pistole jātur cieši rokās.*
- *Nekad nevērsiet ūdens strūkļu pret personām, dzīvniekiem, pašu aparātu vai elektriskām detaļām.*
- *Transportlīdzekļu riepas/riepu ventīļus drīkst mazgāt tikai no smidzināšanas attāluma, kas nav mazāks par 30 cm. Pretējā gadījumā augstspiediena strūkļa var bojāt transportlīdzekļa riepu/riepas ventīli. Pirmā bojājuma pazīme ir riepas krāsas maiņa. Bojātas riepas ir riska faktors.*
- *Nedrīkst apsmidzināt azbestu saturošus un citus materiālus, kas satur veselībai kaitīgas vielas.*
- *Lai pasargātu lietotāju no ūdens strūklas, jāvalkā piemērots aizsargapģērbs.*
- *Vienmēr sekojiet, lai visas pieslēguma šļūtenes būtu cieši pieskrūvētas.*
- *Rokas smidzināšanas pistoles rokturi darbības laikā nedrīkst iespiēt.*

Tīrīšana

- Spiedienu/temperatūru un tīrīšanas līdzekļa koncentrāciju iestatīt atbilstoši tīrīšanai virsmai.

Trīskāršā sprausla

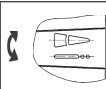
- Izslēdziet rokas smidzinātājpistoli.
- Pagrieziet sprauslas korpusu, līdz vajarztais simbols sakrīt ar marķējumu:

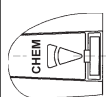
	Augstspiediena plakanā strūkļa (25°) plašu netīro virsmu tīrīšanai
	Augstspiediena apaļā strūkļa (0°) īpaši noturīgu netīrumu tīrīšanai
	Zemspiediena plakanā strūkļa (CHEM) tīrīšanai ar tīrīšanas līdzekli vai ar mazu spiedienu

Izvēlēties apaļo vai plakano strūkļu pārslēdzot bez pieskaršanās:

- Izslēgt rokas smidzinātājpistoli.
- Par apm. 45° uz leju virzīto strūkļa cauruli pagriezt pa kreisi vai pa labi.

Norāde: Augstspiediena strūkļu no sākuma vienmēr uz tīrāmo objektu virziet no lielāka attāluma, lai novērstu bojājumus pārāk liela spiediena dēļ.

Ierīces ieslēgšana

- Attaisiet ūdens padeves krānu.
- Iestatiet temperatūras regulatoru uz darbu ar auksto/karsto ūdeni.
- Iedarbiniet motoru, kad rokas smidzinātājpistole ir atvērta, atbilstoši motora ražotāja lietošanas instrukcijai.

Norādījums:

Lai atvieglotu iedarbināšanu, smidzināšanas cauruli vai sprauslu var noņemt.

- Darbināt rokas smidzinātājpistoles sviru.

Darbs ar aukstu ūdeni

- Pārslēdziet temperatūras regulatoru pozīcijā "Deglis izsl."

Darbs ar karstu ūdeni

⚠ BĪSTAMI

Applaucēšanās risks!

- Iestatiet temperatūras regulatoru uz vajadzīgo darba temperatūru. Tiek ieslēgts deglis.

Aparāta darbība tīrīšanas līdzekļu izmantošanas režīmā

IEVĒRĪBAI

Nepiemēroti tīrīšanas līdzekļi var sabojāt aparātu un tīrāmo objektu.

- Lai saudzētu vidi, tīrīšanas līdzekli lietot taupīgi.
- Ievērojiet tīrīšanas līdzekļiem pievienotos dozēšanas ieteikumus un norādījumus.
- Drīkst izmantot tikai tādus tīrīšanas līdzekļus, kuru lietošanu ir akceptējusi ierīces ražotājfirma.
- Kärcher tīrīšanas līdzekļi garantē darbu bez traucējumiem. Lūdzu, konsultējieties vai pieprasiet mūsu katalogu vai mūsu tīrīšanas līdzekļu informatīvās lappas.
- Tīrīšanas līdzekļa sūkšanas šļūteni iekariet tvērtņē ar tīrīšanas līdzekļa šķīdumu.
- Iestatiet sprauslu uz "CHEM".
- Tīrīšanas līdzekļa dozēšanas vārstu noregulējiet uz vēlamo koncentrāciju.

Ieteicamā tīrīšanas metode

- Atmērcēt netīrumus: taupīgi uzpūst tīrīšanas līdzekli un ļaut 1...5 minūtes iedarboties, bet ne izžūt.
- Notīrīt netīrumus: Atmērcētos netīrumus noskalot ar augstspiediena šļūteni.

Pēc tīrīšanas līdzekļa lietošanas

- Tīrīšanas līdzekļa dozēšanas vārstu noregulēt uz "0".
- Ierīci ar atvērtu rokas smidzinātājpistoli skalot vismaz 1 minūti.

Darba pārtraukšana

- Atlaidiet rokas smidzinātāja sviru.

Norāde: Ja atlaiž rokas smidzināšanas pistoles sviru, motors turpina darboties ar tukšgaitas apgriezieniem. Līdz ar to ūdens cirkulē pa sūkni un uzsilst. Kad sūkņa cilindra galva ir sasniegusi maksimāli pieļaujamo temperatūru (80 °C), atveras sūkņa termovārsts un izlaiž ārā karsto ūdeni. Strādājot ar ūdens spiedienu no ūdensvada, var paātrināt atdzišanu:

- Pavelciet rokas smidzināšanas pistoles sviru apm. 2-3 minūtes, lai cauri plūstošais ūdens atdzesētu cilindra galviņu.

Pēc tīrīšanas līdzekļa lietošanas

- Tīrīšanas līdzekļa dozēšanas vārstu noregulēt uz "0".
- Ierīci ar atvērtu rokas smidzinātājpistoli skalot vismaz 1 minūti.

Izslēgt ierīci

⚠ **BĪSTAMI**

Applaucēšanās risks ar karstu ūdeni! Pēc darba ar karstu ūdeni, lai ierīce atdzistu, tā jādarbina vismaz 2 minūtes ar aukstu ūdeni un ar atvērtu pistoli.

Pēc darba ar sāļu ūdeni (jūras ūdens) vismaz 2–3 minūtes skalot aparātu pie atvērtas rokas smidzinātājpistoles ar ūdensvada ūdeni.

IEVĒRĪBAI

Nekad neizslēdziet motoru, kad tas darbojas ar pilnu jaudu un ir atvērta rokas smidzināšanas pistole.

- Pārslēdziet temperatūras regulatoru pozīcijā "Deglis izsl."
- Skalojiet aparātu vismaz 30 sekundes.
- Atlaidiet rokas smidzinātāja sviru. Motors pārregulējas uz tukšgaitas apgriezieniem.
- Pārslēdziet motora atslēgas slēdzi uz "OFF".
- Aizveriet degvielas vārstu
- Aizslēgt ūdens padevi.
- Nospiest rokas smidzinātājpistoli, līdz ierīcē vairs nav spiediena.
- Nodrošiniet rokas smidzinātājpistoli ar drošinātāju pret netīšu atvēršanos.
- Noskrūvēt no aparāta ūdens apgādes šļūteni.

Aizsardzība pret aizsalšanu

IEVĒRĪBAI

Bojājumu risks! Aparātā sasalušais ūdens var sabojāt tā daļas.

- Ziemas laikā uzglabāt ierīci apkurināmā telpā vai attukšot. Ilgāku ekspluatācijas pārtraukumu gadījumā ieteicams izsūkņēt caur aparātu antifīrzu.

Glabāšana

⚠ **UZMANĪBU**

Savainošanās un bojājumu risks! Uzglabājot ņemiet vērā aparāta svaru.

Transportēšana

⚠ **UZMANĪBU**

Savainošanās un bojājumu risks! Transportējot ņemiet vērā aparāta svaru.

- Atlaidiet stāvbremzi.
- Stumiet aparātu.
- Transportējot automašīnā, saskaņā ar spēkā esošajām direktīvām nodrošiniet aparātu pret izslīdēšanu un apgāšanos.

Kopšana un tehniskā apkope

Jūs varat vienoties ar savu tirgotāju par regulāru tehnisko inspekciju veikšanu vai noslēgt tehniskās apkopes līgumu. Lūdzu konsultējieties par šo jautājumu.

⚠ **BĪSTAMI**

Savainošanās risks aparāta nejaušas ieslēgšanās rezultātā. Pirms sākt aparāta apkopes darbus, jāpārtrauc degvielas padeve.

Apdegumu gūšanas risks! Nepieskarieties karstiem trokšņu slāpētājiem, cilindriem vai dzesētājrībam.

Apkopes intervāli

Reizi nedēļā

- Iztīrīt ūdens pieslēguma sietu.
- Pārbaudiet eļļas līmeni augstspiediena sūkņī.

IEVĒRĪBAI

Ja eļļa ir bālgana, nekavējoties informējiet Kärcher klientu servisu.

Reizi pusgadā

- Caurplūdes sildītājs: Demontējiet degļa ieliktni, notīriet degli un aizdedzes elektrodus, pārbaudiet elektrodu attālumu, vajadzīgas gadījumā noregulējiet vai nomainiet aizdedzes elektrodus.

Reizi pusgadā vai pēc vajadzības

- Iztukšojiet un iztīriet kurināmā tvertni.
- Iztīriet pirms kurināmā sūkņa un kurināmā sprauslas esošo filtru.
- Attīriet apsildes spirāli no sēra un sodrējiem.
- Nomainīt augstspiediena sūkņa eļļu.

Ik pēc 500 darba stundām, vismaz reizi gadā

- Aparāta apkopi uzticiet klientu servisam.

Apkopes darbi

Iztīrīt ūdens pieslēguma sietu

- Noņemt sietu.
- Notīrīt sietu ūdenī un atkal ielikt.

Augstspiediena sūknis

Nomainiet eļļu:

- Sagatavojiet trauku apm. 1 litram eļļas.
- Izskrūvēt eļļas nolaišanas skrūvi.
- Nolaist eļļu savākšanas tvertnē.

Izmantoto eļļu utilizējiet vai nododiet pilnvarotā savākšanas punktā.

- Ieskrūvējiet eļļas izlaides skrūvi.
- Lēni iepildiet svaigu eļļu līdz eļļas tvertnes atzīmei "MAX".

Norāde: Gaisa pūslīšiem jāpazūd.

Eļļas veidu un daudzumu skatīt sadaļā "Tehniskie dati".

Motors

Veiciet motora apkopes darbus atbilstoši motora ražotāja lietošanas instrukcijā dotajām norādēm.

Aparāta atkalķošana

Ja cauruļvados ir nogulsnes, pieaug plūsmas pretestība tā, ka kļūst lielāka motora slodze.

⚠ **BĪSTAMI**

Sprādziena risks uzliesmojošu gāzu ietekmē! Atkalķošanas laikā aizliegts smēķēt. Nodrošiniet labu ventilāciju.

⚠ **BĪSTAMI**

Risks apdedzināties ar skābi! Lietojiet aizsargbrilles un aizsargcimdus.

- Izpilde:

Atkalķošanai atbilstoši likumu noteikumiem drīkst izmantot tikai kalķakmens šķīdinātājus ar pārbaudes zīmi.

- RM 100 (pasūt. Nr. 6.287-008) noņem kalķakmeni un vienkāršus kalķakmens un mazgāšanas līdzekļu palieku savienojumus.
- RM 101 (pasūt. Nr. 6.287-013) noņem nogulsnes, kuras nevar notīrīt ar RM 100.

- Piepildiet 20 litru tvertni ar 15 l ūdens.
- Pielejiet litru kalķakmens šķīdinātāja.
- Pieslēdziet ūdens šļūteni tieši pie sūkņa galvas un brīvo galu iekariet tvertnē.
- Pieslēgto smidzināšanas cauruli bez sprauslas ielieciet tvertnē.
- Iedarbiniet motoru atbilstoši motora ražotāja lietošanas instrukcijai.
- Atveriet rokas smidzinātājpistoli un neaizveriet to atkalķošanas laikā.
- Iestatiet temperatūras regulatoru uz darba temperatūru 40 °C.
- Ļaujiet aparātam darboties, līdz ir sasniegta darba temperatūra.
- Izslēdziet aparātu un atstājiet to uz 20 minūtēm. Rokas smidzinātājpistolei jāpaliek atvērta.
- Pēc tam izsūknējiet aparātu tukšu.

Norāde: Aizsardzībai pret koroziju un skābju palieku neitralizēšanai mēs pēc tam iesakām no tīrīšanas līdzekļa tvertnes caur aparātu izsūknēt sārmainu šķīdumu (piem., RM 81).

Palīdzība darbības traucējumu gadījumā

⚠ **BĪSTAMI**

Savainošanās risks aparāta nejaušanas ieslēgšanās rezultātā. Pirms sākt aparāta apkopes darbus, jāpārtrauc degvielas padeve.

Apdegumu gūšanas risks! Nepieskarieties karstiem trokšņu slāpētājiem, cilindriem vai dzesētājrībām.

Deg degvielas kontrollampīņa

- Tukša degvielas tvertne
- Uzpildīt.

Nedarbojas motors

Ievērojiet norādījumus motora ražotāja lietošanas instrukcijā!

- Tukša degvielas tvertne.
- Uzpildīt.
- Netīra aizdedzes svece.
Bojāta aizdedzes svece.
- Notīrīt vai nomainīt aizdedzes sveci.
- Motorā nav eļļas.
- Pārbaudiet motoreļļas līmeni.
Iepildiet eļļu.

Aparāts neveido spiedienu

- Sprausla ir noregulēta uz "CHEM".
 - Iestatiet sprauslu uz "Augstspiediens".
 - Aizsprostota/izskalota sprausla
 - Iztīriet/nomainiet sprauslu.
 - Netīrs ūdens pieslēguma siets
 - Notīrīt sietu.
 - Netīrs ūdens trūkuma drošinātāja sieta filtrs.
 - Notīrīt sietu.
 - Pārāk maza ūdens padeve
 - Pārbaudīt ūdens padevi (skatīt "Tehniskie dati").
 - Tukša tīrīšanas līdzekļa tvertne.
 - Uzpildiet tīrīšanas līdzekļa tvertni vai dozēšanas vārstu noregulējiet uz "0".
 - Nav hermētisks tīrīšanas līdzekļa dozēšanas vārsts.
 - Pārbaudiet dozēšanas vārstu.
 - Pārregulēts drošības vārsts.
 - Noregulējiet drošības vārstu (klientu dienests).
 - Neblīvs drošības vārsts.
 - Nomainiet drošības vārstu vai blīvi (klientu dienests).
 - Bojāts pārplūdes vārsts
 - Nomainīt pārplūdes vārstu (Klientu dienests).
 - Gaiss sistēmā
- Atgaisot sūkni:
- Tīrīšanas līdzekļa dozēšanas vārstu noregulēt uz "0".

- Attaisiet ūdens padeves krānu.
- Iedarbiniet motoru atbilstoši motora ražotāja lietošanas instrukcijai.
- Aparāta atgaisošanai noskrūvēt sprauslu un ļaut tam darboties tik ilgi, līdz ūdens izplūst bez gaisa burbulīšiem.
- Izsīdžiet aparātu un uzskrūvējiet atpakaļ sprauslu.

Nevienmērīga ūdens strūkļa

- Aizsprostojusies sprausla.
- Iztīriet sprauslu.
- Pārregulēts drošības vārsts.
- Noregulējiet drošības vārstu (klientu dienests).

Ierīce nesūknē tīrīšanas līdzekli

- Sprausla ir noregulēta uz "Augstspiediens".
- Iestatiet sprauslu uz "CHEM".
- Neblīva vai aizsprostota tīrīšanas līdzekļa sūkšanas šļūtene ar filtru
- Pārbaudiet/iztīriet tīrīšanas līdzekļa sūkšanas šļūteni ar filtru.

Eļļa augstspiediena sūknī ir bālgana

- Bojāta blīve.
- Informējiet klientu dienestu.

Deglis neaizdegas

- Atkārtoti reaģējis temperatūras ierobežotājs
- Veikt aparāta pārbaudi apkopes centrā.
- Tukša degvielas tvertne
- Uzpildīt.
- Nepietiekams ūdens daudzums
- Pārbaudīt ūdens pieslēgumu, pievadus, iztīrīt ūdens trūkuma drošinātāju.
- Bojāts kurināmā sūknis
- Nomainiet kurināmā sūkni (klientu dienests).
- Netīrs degvielas filtrs
- Nomainīt degvielas filtru.
- Nav aizdedzes dzirksteles.
- Ja caur skatlodziņu darbinot nav redzama dzirkstele, informēt klientu servisu.
- Nevienmērīga kurināmā sadale kurināmā sprauslā
- Iztīriet kurināmā filtru.

Neieslēdzas ūdens trūkuma drošinātājs - nav liesmas

- Aizvērts ūdens pievads.
- ➔ Attaisiet ūdens padeves krānu.
- Pārāk maza ūdens padeve
- ➔ Palieliniet ūdens padeves daudzumu.
- Aizsprostots ūdens trūkuma drošinātāja sietfiltrs.
- ➔ Izfīrīt ūdens trūkuma drošinātāja sietu.
- Neblīvi vai bojāti augstspiediena sūkņa vārsti.
- ➔ Informējiet klientu dienestu.

Klientu apkalpošanas dienests

Ja traucējumu nav iespējams novērst, ierīce jāpārbauda klientu servisam.

Garantija

Katrā valstī ir spēkā mūsu kompetentās pārdošanas sabiedrības izdotie garantijas nosacījumi. Iespējamos ierīces traucējumus garantijas laikā novērsīsim bez maksas, ja iemesls ir materiāla vai ražotāja kļūda.

Piederumi un rezerves daļas

- Drīkst izmantot tikai ražotājfirmas atļautos piederumus un rezerves daļas. Oriģinālie piederumi un oriģinālās rezerves daļas garantē to, ka aparātu var ekspluatēt droši un bez traucējumiem.
- Visbiežāk pieprasīto rezerves daļu klāstu Jūs atradīsiet lietošanas rokasgrāmatas galā.
- Turpmāko informāciju par rezerves daļām Jūs saņemsiet saitā www.kaercher.com, sadaļā Service.

EK Atbilstības deklarācija

Ar šo mēs paziņojam, ka turpmāk minētā iekārta, pamatojoties uz tās konstrukciju un izgatavošanas veidu, kā arī mūsu apgrozībā laistajā izpildījumā atbilst ES direktīvu attiecīgajām galvenajām drošības un veselības aizsardzības prasībām. Iekārtā izdarot ar mums nesaskaņotas izmaiņas, šis paziņojums zaudē savu spēku.

Produkts: Augstspiediena tīrīšanas aparāts

Tips: 1.210-xxx

Attiecīgās ES direktīvas:

2006/42/EK (+2009/127/EK)

2000/14/EK

2004/108/EK

Piemērotās harmonizētās normas:

EN 55012: 2007 + A1: 2009

EN 60335-1

EN 60335-2-79

Atbilstības novērtēšanas procedūra:

2000/14/EK: V pielikums

Skanas intensitātes līmenis dB(A)

Izmērītāis: 102

Garantētais: 104

5.957-554

Apakšā parakstījušās personas rīkojas uzņēmuma vadības uzdevumā un pēc tās pilnvarojuma.



H. Jenner
CEO



S. Reiser
Head of Approbation

Par dokumentāciju sastādīšanu atbildīgā persona:
S. Reiser

Alfred Kärcher GmbH & Co. KG
Alfred-Kärcher-Str. 28 - 40
71364 Winnenden (Germany)
Tālr.: +49 7195 14-0
Fakss: +49 7195 14-2212

Winnenden, 2016/01/01

Tehniskie dati

		HDS 801 B
Aizsardzība	--	IPX5
Motors		
Benzīna motors Honda	--	GX 160, 1-cilindra, 4-taktu
Nominālā jauda pie 3600 1/min	kW (ZS)	4 (5,5)
Darba apgriezību skaits	1/min	3300
Udensapgādes pieslēgums		
Pievadāmā ūdens temperatūra (maks.)	°C	30
Pievadāmā ūdens daudzums (min.)	l/h (l/min.)	750 (12,5)
Pievadāmā ūdens spiediens (maks.)	MPa (bar)	0,6 (6)
Padeves šļūtenes garums	m	7,5
Pievadāmās ūdens šļūtenes diametrs (min.)	Collas	3/4
Maks. sūkšanas augstums no vaļējas tvertnes (20 °C)	m	1
Tehniskie dati attiecībā uz jaudu		
Ūdens sūkņēšanas daudzums	l/h (l/min.)	600 (10)
Ūdens darba spiediens (ar standarta sprauslu)	MPa (bar)	14,5 (145)
Maks. darba spiediens (drošības vārsts)	MPa (bar)	20 (200)
Karstā ūdens maks. darba temperatūra	°C	98
Tīrīšanas līdzekļa sūkņēšana	l/h (l/min.)	0-45 (0-0,75)
Degļa jauda	kW	43
Maksimālais šķidrā kurināmā patēriņš	kg/h	3,7
Rokas smidzinātājpistoles atsietiena spēks (maks.)	N	28
Sprauslas izmērs	--	038
Saskaņā ar EN 60335-2-79 aprēķinātās vērtības		
Trokšņu emisija		
Skaņas spiediena līmenis L_{pA}	dB(A)	87
Nenoteiktība K_{pA}	dB(A)	2
Skaņas jaudas līmenis L_{WA} + nenoteiktība K_{WA}	dB(A)	104
Plaukstas-rokas vibrācijas lielums		
Rokas smidzinātājpistole	m/s ²	2,2
Strūklas padeves caurule	m/s ²	2,0
Nenoteiktība K	m/s ²	1,0
Izejmateriāli		
Degvielas tvertnes tilpums	l	3,6
Degviela	--	Benzīns, bezsvina *
Degvielas tvertnes tilpums	l	21
Kurināmais (degļis)	--	šķidrā kurināmais EL vai dīzeļdegviela
Eļļas daudzums - sūknis	l	0,3
Eļļas marka - sūknis	Motoreļļa 15W40	Pasūt. Nr. 6.288-050.0
* Aparāts ir piemērots degvielai E10		
Izmēri un svars		
Garums x platums x augstums	mm	1168 x 862 x 767
Tipiskā darba masa	kg	111,3



Prieš pirmą kartą pradėdant naudoti prietaisą, būtina atidžiai perskaityti originalią instrukciją, ja vadovautis ir saugoti, kad ja galima būtų naudotis vėliau arba perduoti naujam savininkui.

- Prieš pirmąjį naudojimą, būtina perskaitykite saugos nurodymus Nr. 5.951-949.0!
- Pastebėję transportavimo metu apgadintas detales, informuokite tiekėją.
- Išpakavę patikrinkite, ar yra visos prietaiso detalės.

Turinys

Aplinkos apsauga	LT	1
Rizikos lygiai	LT	1
Prietaiso dalys.	LT	1
Simboliai ant prietaiso.	LT	2
Naudojimas pagal paskirtį.	LT	2
Saugos reikalavimai	LT	3
Saugos įranga.	LT	3
Naudojimo pradžia	LT	4
Valdymas.	LT	5
Laikymas.	LT	7
Transportavimas	LT	7
Priežiūra ir aptarnavimas	LT	8
Pagalba gedimų atveju	LT	9
Garantija	LT	10
Priedai ir atsarginės dalys.	LT	10
EB atitikties deklaracija	LT	11
Techniniai duomenys	LT	12

Aplinkos apsauga



Pakuotės medžiagos gali būti perdirbamos. Neišmeskite pakuočių kartu su buitinėmis atliekomis, bet atiduokite jas perdirbti.



Naudotų prietaisų sudėtyje yra vertingų, antriniam žaliavų perdirbimui tinkamų medžiagų, todėl jie turėtų būti atiduoti perdirbimo įmonėms. Akumulatoriai, alyvos ir panašios medžiagos neturėtų patekti į aplinką. Todėl naudotus prietaisus šalinkite pagal atitinkamą antrinių žaliavų surinkimo sistemą.

Neišleiskite variklio alyvos, mazuto, dyzelino ir benzino į aplinką. Saugokite gruntą ir naudotos alyvos atliekas sutvarkykite laikydamiesi aplinkos apsaugos reikalavimų.

Nurodymai apie sudedamąsias medžiagas (REACH)

Aktualią informaciją apie sudedamąsias dalis rasite adresu:

www.kaercher.com/REACH

Rizikos lygiai

⚠ PAVOJUS

Nuoroda dėl tiesioginio pavojaus, galinčio sukelti sunkius kūno sužalojimus ar mirtį.

⚠ ĮSPĖJIMAS

Nuoroda dėl galimo pavojaus, galinčio sukelti sunkius kūno sužalojimus ar mirtį.

⚠ ATSARGIAI

Nurodo galimą pavojų, galintį sukelti lengvus sužalojimus.

DĖMESIO

Nuoroda dėl galimo pavojaus, galinčio sukelti materialinius nuostolius.

Prietaiso dalys

žr. viršelio puslapį

- 1 Aukšto slėgio antgalis
- 2 Purškimo antgalis
- 3 Rankinis purškimo pistoletas su apsauginiu fiksatorium
- 4 Rankena
- 5 Purkštukų laikiklis
- 6 Eksploatavimo valandų skaitiklis *
- 7 Varomieji ratai su stovėjimo standžiais
- 8 Techninių parametrų lentelė
- 9 cirkuliacinio šildytuvo;
- 10 Degalų siurblys
- 11 Degiklio pūtiklis

- 12 Rankinis paleidiklis
 - 13 Degalų bakas
 - 14 Valiklių dozavimo vožtuvas
 - 15 Jungimo spintos gaubtas
 - 16 Degalų bakas
 - 17 Vandens trūkumo saugiklis
 - 18 Apsauginis vožtuvas
 - 19 Pneumatinis jungiklis
 - 20 Temperatūros reguliavimo vožtuvas
 - 21 Valymo priemonių bakas *
 - 22 Siurblio alyvos bakas
 - 23 Aukšto slėgio siurblys
 - 24 Saugiklis
 - 25 Temperatūros reguliatorius
 - 26 Vandens prijungimo antgalis su filtru
 - 27 Aukšto slėgio žarna
 - 28 Aukšto slėgio jungtis
 - 29 Atrama kėlimui kranu *
- * Papildoma įranga

Simboliai ant prietaiso



Netinkamai naudojama aukšto slėgio srovė kelia pavojų. Draudžiama srovę nukreipti į asmenis, gyvūnus, veikiančią elektros įrangą arba patį prietaisą.

Jokiu būdu nenaudokite prietaiso geriamojo vandens tiekimo sistemoje be sistemos atskyriklio. Užtikrinkite, kad Jūsų vandentiekio sistema, prie kurios prijungtas aukšto slėgio valymo įrenginys, turi BA tipo sistemos atskyriklį, atitinkantį standartą EN 12729. Sistemos atskyrikliu tekėjusio vandens geriti negalima.



⚠ **ATSARGIAI**

Atskyriklį junkite prie vandens tiekimo tinklo ir jokiu būdu ne tiesiai prie prietaiso.



Pavojus apsinuodyti! Stenkitės neįkvėpti išmetamųjų dujų.



Pavojus nusideginti prisilietus prie įkaitusių paviršių!

Naudojimas pagal paskirtį

Pastaba! Galioja tik Vokietijoje: prietaisas skirtas tik mobiliam (ne stacionariam) naudojimui.

Prietaisas naudojamas vietose, kur reikia karšto vandens, tačiau nėra stacionaraus elektros tinklo.

Skirtas valyti: mašinoms, automobiliams, statiniams, įrankiams, fasadams, terasoms, sodo prietaisams ir t.t.

- Fasadus, terasas ir sodo prietaisus valykite aukšto slėgio srove be valomųjų priemonių.
- Sukietėjusio purvo sluoksniui valyti rekomenduojame specialų priedą - purvo skutiklą.

⚠ **PAVOJUS**

Susižalojimo pavojus! Naudodami degalinėse ir kitose pavojingose vietose, laikykite reikiamą saugos reikalavimų.

Neišleiskite mineralinės alyvos turinčių nuotekų į dirvožemį, vandens telkinius ar kanalizaciją. Todėl variklius ir dugnus plaukite tik pritaikytose vietose, kuriose įrengtos alyvos atskyrikliai.

Reikalavimai vandens kokybei:

DĖMESIO

Kaip aukšto slėgio terpė gali būti naudojamas tik švarus vanduo. Užterštas prietaisas greičiau susidėvi arba dėl to gali atsirasti nuosėdų.

Jei naudojamas perdirbtas vanduo, negali būti viršytos šios ribinės reikšmės.

pH vertė	6,5...9,5
elektros laidumas*	Švaraus vandens laidumas +1200 μS/cm
nusėdančios medžiagos **	< 0,5 mg/l
filtruojamos medžiagos ***	< 50 mg/l
Angliavandeniai	< 20 mg/l
Chloridas	< 300 mg/l
sulfatas	< 240 mg/l
Kalcis	< 200 mg/l

Bendrasis kietumas	< 28 °dH < 50 °TH < 500 ppm (mg CaCO ₃ /l)
Geležis	< 0,5 mg/l
Manganas	< 0,05 mg/l
Varis	< 2 mg/l
aktyvusis chloras	< 0,3 mg/l
nėra nemalonaus kvapo	
* Iš viso maks. 2000 µS/cm	
** Bandymo kiekis: 1 l per 30 minučių nusėdimo laiką	
*** be šveičiamųjų medžiagų	

Saugos reikalavimai

⚠ PAVOJUS

- Jei ištėkėję degalai, nenaudokite aukšto slėgio valymo įrenginio, o perkeltkite jį kitą vietą ir saugokite nuo kibirkščiavimo.
- Nelaikykite, nepilkite ir nenaudokite degalų prie liepsną ar kibirkščiavimą galinčių sukelti prietaisų, pavyzdžiui, krosnių, šiluminių katilų, vandens šildytuvų ir pan.
- Lengvai užsidegančius daiktus ir medžiagas laikykite toliau nuo duslintuvų (mažiausiai už 2 m).
- Neekspluatuokite variklio be duslintuvo ir reguliariai tikrinkite, valykite ir, jei būtina, pakeiskite duslintuvą.
- Nenaudokite variklio miške, krūmuose ar ant žolės, jei prie išmetamosios angos nesumontuota kibirkščių gaudyklė.
- Neekspluatuokite variklio nuėmę oro filtrą arba įsiurbiamojo vamzdžio uždangą, nebent norėdami nustatyti prietaisą.
- Nenustatinėkite spyruoklinių reguliatorių, reguliuojamųjų svirčių ir kitų dalių, kurios gali padidinti variklio apsupų kiekį.
- Pavojus nudegti! Nelieskite įkaitusių duslintuvų, cilindrų ir aušinimo briaunų.
- Jokiu būdu nekiškite rankų ir kojų prie judančių ir skriejančių dalių.
- Pavojus apsINUODYTI! Prietaisą draudžiama naudoti uždaroje patalpose.

Bendrieji saugos reikalavimai

- Laikykites nacionalinių teisės normų dėl skysčių purkštuvų.
- Laikykites nacionalinių teisės normų dėl nelaimingų atsitikimų prevencijos. Skysčių purkštuvai privalo būti reguliariai tikrinami, o patikrų rezultatai - pateikiami raštiškai.
- Prietaiso šildymo sistema yra šiluminis įrenginys. Šiluminiai įrenginiai privalo būti reguliariai tikrinami vadovaujantis nacionalinėmis teisės normomis.

Aukšto slėgio žarna

⚠ PAVOJUS

Sužalojimų pavojus!

- Naudokite tik originalias aukšto slėgio žarnas.
- Aukšto slėgio žarna ir purkštuvus turi būti pritaikyti techniniuose duomenyse nurodytam didžiausiam darbiniam viršslėgiui.
- Venkite sąlyčio su chemikalais.
- Kasdien tikrinkite aukšto slėgio žarną. Nebenaudokite sulenktų žarnų. Nebenaudokite aukšto slėgio žarnos, jei matomas išorinis vielų sluoksnis.
- Nebenaudokite aukšto slėgio žarnos, jei pažeistas sriegis.
- Aukšto slėgio žarną tieskite taip, kad ji nebūtų pervažiuta.
- Nebenaudokite pervažiutos, sulenktos arba sutrenktos aukšto slėgio žarnos, net jei nėra matomų pažeidimų.
- Aukšto slėgio žarną tieskite taip, kad jos neveiktų mechaninė apkrova.

Saugos įranga

Saugos įranga apsaugo naudotoją, todėl jos negalima keisti arba nenaudoti.

Vandens trūkumo saugiklis

Vandens trūkumo saugiklis apsaugo degiklį nuo perkaitimo, jei trūksta vandens. Degiklis įsijungia, kai tiekama pakankamai vandens.

Redukcinis vožtuvas

- Jei rankinis purškimo pistoletas yra užvertas, atsiveria reguliavimo vožtuvas ir aukšto slėgio siurblys perpumpuoja vandenį atgal į siurblio siurbimo pusę. Taip užtikrinama, kad nebūtų viršytas leistinas darbo slėgis.
- Redukcinis vožtuvas nustatytas ir užplombuotas gamykloje. Juos nustato tik klientų aptarnavimo tarnyba.

Apsauginis vožtuvas

- Apsauginis vožtuvas atsidero sugedus redukciniam vožtuvui.
- Apsauginis vožtuvas nustatytas ir užplombuotas gamykloje. Juos nustato tik klientų aptarnavimo tarnyba.

Siurblio temperatūros reguliavimo vožtuvas

Terminis vožtuvas atsidero viršijus didžiausią leistiną vandens temperatūros vertę ir nukreipia laukan karštą vandenį.

Pneumatinis jungiklis

Pneumatinis jungiklis išjungia degiklį, kai slėgis yra mažesnis už minimalų darbo slėgį ir vėl jį įjungia, kai slėgis didesnis už šią ribą.

Naudojimo pradžia

⚠ **ISPĖJIMAS**

Sužalojimų pavojus! Prietaisas, aukšto slėgio žarna ir jungtys turi būti nepriekaištingos būklės. Jei jų būklė nėra nepriekaištinga, prietaisą naudoti draudžiama.

Patikrinti alyvos kiekį aukšto slėgio siurblyje

DĖMESIO

Jei alyva tampa balkšva, nedelsdami praneškite Kärcher klientų aptarnavimo tarnybai.

- Prie pirmąjį naudojimą nuo vandens siurblio alyvos bako dangtelio pašalinkite viršūnę.
 - Patikrinkite tepalo lygį bake.
- Nejunkite prietaiso, jie alyvos lygis yra žemiau „MIN“ ribos.
- Jei reikia, įpilkite alyvos (žr. „Techniniai duomenys“).

Variklis

Laikykitės skyriaus „Saugos reikalavimai“ nurodymų!

- Prieš naudojimo pradžią, perskaitykite variklio gamintojo naudojimo instrukciją ir ypač laikykitės saugos reikalavimų.
 - Patikrinkite variklio alyvos lygį.
- Nejunkite prietaiso, jie alyvos lygis yra žemiau „MIN“ ribos.
- Jei reikia, įpilkite alyvos.
 - Pripilkite į baką bešvinio benzino. Nenaudokite 2 taktų mišinio.

Degalų pripildymas

⚠ **PAVOJUS**

Sprogimo pavojus! Pilkite tik dyzelinius degalus arba lengvą mazutą. Jokiu būdu nenaudokite netinkamų degalų, pavyzdžiui, benzino.

DĖMESIO

Be skysčio veikiantis degalų siurblys gali būti pažeistas. Degalų bakas turi būti pildomas nustačius šalto vandens režimą.

- Pripildyti degalų.
- Uždarykite bako dangtelį.
- Nuvalykite ištekėjusius degalus.

Rankinio purškimo pistoleto montavimas

- Ant purškimo antgalio sumontuokite purkštuką (žymės ant žiedo viršuje).
- Prie pistoleto prijunkite purškimo vamzdį.
- Aukšto slėgio žarną pritvirtinkite prie prietaiso aukšto slėgio jungties.

Atsarginės aukšto slėgio žarnos montavimas

A–C pav.

- Atsuktuvu išsukite iš rankinio purškimo pistoleto apsauginį skląstį (A pav.).
- Rankinį purškimo pistoletą pastatykite ant galvos ir iki galo įkiškite aukšto slėgio žarnos galą. Atkreipkite dėmesį, kad nepritvirtinta poveržlė žarnos gale būtų nustumta iki pat galo (B pav.).

➔ Apsauginį skląstį įspauskite atgal į rankinį purškimo pistoletą. Tinkamai sumontavus, žarną galima ištraukti ne daugiau nei 1 mm. Kitu atveju reiškia, kad poveržlė sumontuota netinkamai (C pav.).

Vandens prijungimo antgalis

– Jungties dydžius rasite skyriuje „Techniniai duomenys“.

➔ Tiekimo žarną (bent 3,5 m ilgio ir bent 3/4“ skersmens) sujunkite su prietaiso vandens mova ir vandentiekio mova (pvz., vandens čiaupu).

➔ Atsukite čiaupą.

Pastaba: Tiekimo žarna netiekama kartu su prietaisu.

Vandens siurbimas iš rezervuarų

– Šis aukšto slėgio valymo įrenginys su reikiamais priedais pritaikytas paviršinio vandens, pvz., lietaus vandens iš rezervuarų arba tvenkinių, siurbimui.

– Maksimalus įsiurbimo aukščio 1 m.

⚠ PAVOJUS

Jokiu būdu nesuirbkite vandens ir geriamojo vandens rezervuarų. Jokiu būdu nepumpuokite skysčių, turinčių sudėtyje tirpiklių, pavyzdžiui, lako skiediklio, benzino, alyvos arba nefiltruoto vandens. Prietaiso tarpikliai neatsparūs tirpikliams. Susidaręs skiediklių debesis yra itin degus, sprogus ir nuodingas.

➔ Siurbimo žarną (ne mažesnio skersmens nei 3/4“) su filtru (priedas) prijunkite prie vandens tiekimo movos.

➔ Valymo priemonių dozavimo vožtuvą nustatykite į padėtį „0“.

Valdymas

⚠ PAVOJUS

Sprogimo pavojus!

Nepurškite degių skysčių.

⚠ PAVOJUS

– Pastatykite prietaisą ant tvirto pagrindo.

– Draudžiama aukšto slėgio valymo įrenginį naudokite vaikams. (Nelaimingų atsitikimų pavojus netinkamai naudojant prietaisą).

– *Naudojant prietaisą, aukšto slėgio srovė sukelia didelį triukšmo lygį. Pavojus pažeisti klausą. Dirbdami prietaisu, būtinai naudokite tinkamą klausos apsaugą.*

– *Iš aukšto slėgio antgalio išsiveržianti vandens srovė sukelia pistoleto atatraką. Dėl lenkto vamzdžio gali atsirasti papildomas sukamasis momentas. Todėl purškimo vamzdį ir pistoletą tvirtai laikykite rankose.*

– *Jokiu būdu nenukreipkite vandens srovės į žmones, gyvūnus, patį prietaisą ar elektros dalis.*

– *Automobilių padangas ir padangų ventilius plaukite tik laikydamiesi 30 cm minimalaus atstumo. Kitu atveju automobilio padangą ar padangos ventilyje gali pažeisti aukšto slėgio srovė. Pirmasis požymis, kad padanga pažeista yra jos spalvos pakitimas. Dėl pažeistų automobilio padangų kyla pavojus.*

– *Negalima purkšti ant medžiagų, sudėtyje turinčių asbesto ir kitų sveikatai kenksmingų sudėtinųjų dalių.*

– *Siekdamas apsisaugoti nuo purškiamo vandens, prietaiso operatorius privalo dėvėti apsauginius drabužius.*

– *Nuolat tikrinkite, ar tinkamai priveržtos visos jungiamosios žarnos.*

– *Naudojant prietaisą, pistoleto svirtis neturi būti užspausta.*

Valymas

➔ Slėgį (temperatūrą) ir valymo priemonių koncentraciją pasirinkite atsižvelgdami į valomą paviršių.

Trijų skyrių antgalis

➔ Uždarykite rankinį purkštuvą.

➔ Pasukite antgalio korpusą, kol norimas simbolis sutaps su žyme:

	Plokščia aukšto slėgio srovė (25°) - nešvarumams, užimančiams didelį plotą
	Apvali aukšto slėgio srovė (0°) - įsisenėjusiems nešvarumams

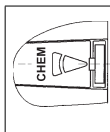

Plokščia žemo slėgio srovė (CHEM) - naudojant ploviklį arba plaunant žemu slėgiu

Bekontaktį perjungimu pasirinkite apskritą arba plokščią srovę:

- Uždarykite rankinį purkštuvą.
- Apie 45° kampu žemyn nukreiptą purškimo vamzdį nukreipkite į kairę arba dešinę.

Pastaba: Norėdami apsaugoti nuo pažeidimų, aukšto slėgio srovę iš pradžių nukreipkite į valomą daiktą iš didesnio atstumo.

Prietaiso įjungimas

- Atsukite čiaupą.
- Temperatūros reguliatorių nustatykite šalto / karšto vandens režimu.
- Vadovaudamiesi variklio gamintojo naudojimo instrukcijos reikalavimais, paleiskite variklį, kai yra atidarytas rankinis purškimo pistoletas.

Pastaba:

Kad būtų lengviau užvesti, galima nuimti purškimo antgalį arba purkštuką.

- Paspauskite rankinio purškimo pistoleto svertą.

Naudojimas su šaltu vandeniu

- Temperatūros reguliatorių nustatykite į padėtį „Brenner aus“ (degiklis išjungtas).

Naudojimo su karštu vandeniu

⚠ PAVOJUS

Pavojus nusiplikyti!

- Temperatūros reguliatoriumi nustatykite norimą darbinę temperatūrą. Degiklis įjungiamas.

Darbas su valymo priemonėmis

DĖMESIO

Netinkama valomoji priemonė gali sugadinti prietaisą ir plaunamą daiktą.

- Saugokite aplinką – taupiai naudokite valymo priemones.
- Laikykitės prie valomųjų priemonių priedamų rekomendacijų dėl dozavimo ir kitų nurodymų.
- Galima naudoti tik prietaiso gamintojo patvirtintas valymo priemones.
- „Kärcher“ plovikliai užtikrina darbą be sutrikimų. Kreipkitės patarimo arba reikalaukite mūsų katalogo, arba mūsų informacinio bukletą apie ploviklius.
- Ją pritvirtinkite prie rezervuaro su ploviklio tirpalu.
- Antgalį nustatykite į padėtį „CHEM“.
- Pageidaujama koncentraciją nustatykite valomosios priemonės dozavimo vožtuvu.

Rekomenduojame tokį valymo metodą

- Ištirpinkite nešvarumus: Užpurškite truputį valymo priemonės ir palaukite 1-5 minutes, tačiau neleiskite išdžiūti.
- Pašalinkite nešvarumus: Ištirpusius nešvarumus nuplaukite aukšto slėgio srove.

Baigus naudoti prietaisą su valymo priemonėmis

- Valymo priemonių dozavimo vožtuvą nustatykite į padėtį „0“.
- Bent 1 minutę išskalaukite prietaisą švariu vandeniu atvėrę rankinį purškimo pistoletą.

Darbo nutraukimas

→ Atlaisvinkite rankinio purkštuvu svertą.
Pastaba! Atleidus rankinio purškimo pistoleto svirtį, variklis veikia laisvos eigos apsu-
kų kiekiu. Vanduo cirkuliuoja siurblyje ir įšy-
la. Kai siurblio cilindrinė galvutė pasiekia di-
džiausią leistiną temperatūrą (80 °C), ter-
minis siurblio vožtuvas atsidaroma ir karštas
vanduo nukreipiamas į lauką.

Naudojant vandentiekio sistemos slėginį
vandenį, vėsinimą galima paspartinti:

→ Palaikykite maždaug 2-3 minutes pa-
traukę rankinio purškimo pistoleto svirtį,
kad cirkuliuojantis vanduo atvėsintų var-
iklio galvą.

Baigus naudoti prietaisą su valymo priemonėmis

→ Valymo priemonių dozavimo vožtuvą
nustatykite į padėtį „0“.
→ Bent 1 minutę išskalaukite prietaisą
švariu vandeniu atvėrę rankinį purškimo
pistoletą.

Prietaiso išjungimas

⚠ PAVOJUS

*Galite nusiplikyti karštu vandeniu! Baigę
naudoti prietaisą su karštu vandeniu, būti-
nai bent dvi minutes atviru pistoletu naudo-
kite prietaisą su šaltu vandeniu, kad jis at-
vėstų.*

Ilgesnį laiką naudoję prietaisą su sūdytu
vandeniu, bent 2 - 3 minutes gerai išplauki-
te prietaisą su atidarytu rankiniu purkštuvu
vandentiekio vandeniu.

DĖMESIO

*Jokiu būdu neišjunkite visiškai apkrauto va-
riklio ir kai atviras rankinis purškimo pistole-
tas.*

→ Temperatūros reguliatorių nustatykite į
padėtį „Brenner aus“ (degiklis išjung-
tas).
→ Prietaisą skalaukite švariu vandeniu
bent 30 sekundžių.
→ Atlaisvinkite rankinio purkštuvu svertą.
Variklis reguliuoja laisvos eigos apsu-
kų kiekį.

- Raktinį variklio jungiklį nustatykite į pa-
dėtį „OFF“ (išjungta).
- Užsukite degalų čiaupą.
- Užsukite čiaupą.
- Paleiskite rankinį purškimo pistoletą ir
palaukite, kol prietaiso nebeveiks slė-
gis.
- Apsauginiu fiksatoriumi užtikrinkite, kad
neatsivertų rankinis purškimo pistole-
tas.
- Nusukite nuo prietaiso vandens tiekimo
žarną.

Apsauga nuo šalčio

DĖMESIO

*Pažeidimo pavojus! Sušalęs vanduo prie-
taise gali sugadinti jo dalis.*

→ Žiemą prietaisą ištuštinkite arba laiky-
kite nors šiek tiek šildomoje patalpoje. Il-
gesnį laiką nenaudojant prietaiso, pata-
riama perpumpuoti siurbliu antifrizo.

Laikymas

⚠ ATSARGIAI

*Sužalojimų ir pažeidimų pavojus! Pastatant
laikyti prietaisą, reikia atsižvelgti į prietaiso
svorį.*

Transportavimas

⚠ ATSARGIAI

*Sužalojimų ir pažeidimų pavojus! Transpor-
tuojant prietaisą, reikia atsižvelgti į jo svorį.*

- Atleiskite stovėjimo stabdį.
- Prietaisą stumkite.
- Transportuojant įrenginį transporto
priemonėse, jį reikia užfiksuoti pagal
galiojančius reglamentus, kad neslystų
ir neapvirštų.

Priežiūra ir aptarnavimas

Su savo tiekėju galite susitarti dėl nuolatinių saugos priežiūros ar sudaryti techninės priežiūros sutartį. Kilus klausimams, pasikonsultuokite.

⚠ PAVOJUS

Pavojus susižaloti netikėtai įsijungusiu prietaisu. Prieš atlikdami įrenginio darbus, atjunkite degalų tiekimą.

Pavojus nudegti! Nelieskite įkaitusių duslintuvų, cilindrų ir aušinimo briaunų.

Techninės priežiūros intervalai

Kas savaitę

- Išvalykite vandens tiekimo čiaupo filtrą.
- Alyvos lygio kontrolė aukšto slėgio pompoje.

DĖMESIO

Jei alyva tampa balkšva, nedelsdami praneškite Kärcher klientų aptarnavimo tarnybai.

Kas pusę metų

- Cirkuliacinis šildytuvas išmontuokite degiklio laikiklį, išvalykite degiklį ir uždegimo elektrodus, patikrinkite atstumą tarp elektrodų, jei reikia, sureguliuokite arba pakeiskite uždegimo elektrodus.

Kas pusę metų arba kai reikia.

- Ištuštinkite ir išvalykite degalų baką.
- Išvalykite filtrus prieš degalų siurbį ir kuro purkštuką.
- Nuvalykite suodžius nuo kaitinimo spiralės.
- Pakeiskite aukšto slėgio pompos alyvą.

Kas 500 darbo valandų, bet ne rečiau nei kasmet

- Techninės priežiūros darbus paveskite atlikti klientų aptarnavimo tarnybai.

Techninė priežiūra

Vandens tiekimo čiaupo filtro valymas

- Išimkite filtrą.
- Išplaukite jį vandenyje ir įdėkite atgal.

Aukšto slėgio siurblys

Pakeiskite alyvą:

- Paruoškite gaudyklę maždaug 1 litru alyvos.
- Išsukite alyvos išleidimo varžtą.
- Išleiskite alyvą į gaudyklę.

Laikydami aplinkosaugos reikalavimų, sutvarkykite alyvos atliekas arba pridukite jas tam skirtoje vietoje.

- Įsukite alyvos išleidimo varžtą.
- Į alyvos baką iki žymės „MAX“ įpilkite naujos alyvos.

Pastaba: Oro burbulai turi išsiskirti.

Tinkamos alyvos rūšys ir reikalingas kiekis nurodyti skyriuje „Techniniai duomenys“.

Variklis

Vadovaudamiesi variklio gamintojo naudojimo instrukcijos reikalavimais, atlikite variklio techninės priežiūros darbus.

Kalkių nuosėdų šalinimas iš prietaiso

Dėl kalkių nuosėdų vamzdžiuose didėja tekamės pasipriešinimas ir variklio apkrova gali tapti per didelė.

⚠ PAVOJUS

Degios dujos gali sprogti! Šalinant kalkes, draudžiama rūkyti. Užtikrinkite pakankamą vėdinimą.

⚠ PAVOJUS

Rūgštys gali išėsdinti! Naudokite apsauginius akinius ir pirštines.

■ Veiksmai

Kalkėms šalinti leidžiama naudoti tik vadovaujantis teisės aktais patikrintus katilų akmenų tirpiklius su patikros ženklais.

- RM 100 (užs. Nr. 6.287-008) šalina kalkakmenius ir paprastus kalkakmenių ir skalbimo priemonių nuosėdų junginius.
- RM 101 (užs. Nr. 6.287-013) šalina nuosėdą, kurią negali pašalinti RM 100.
- 20 l talpos indą užpildykite 15 l vandens.

- Įpilkite 1 l kalkakmenių tirpiklio.
- Vandens žarną prijunkite tiesiai prie siurblio galvutės, o laisvą jos galą įdėkite į indą.
- Prijungtą purškimo vamzdį be purkštuko įdėkite į indą.
- Vadovaudamiesi variklio gamintojo naudojimo instrukcijos reikalavimais, paleiskite variklį.
- Atverkite rankinį purškimo pistoletą ir neužverkite, kol šalinamos kalkės.
- Temperatūros reguliatoriumi nustatykite 40 °C darbinę temperatūrą.
- Įjunkite prietaisą ir palaukite, kol jis pasieks darbo temperatūrą.
- Išjunkite prietaisą ir palikite maždaug 20 minučių. Rankinis purškimo pistoletas turi likti atvertas.
- Po to išsiurbkite skystį iš prietaiso, kad jis liktų tuščias.

Pastaba: siekiant apsaugoti prietaisą nuo korozijos ir neutralizuoti rūgščių likučius, patariame vėliau iš valymo priemonių baką per prietaisą perpumpuoti šarminį tirpalą (pvz., RM 81).

Pagalba gedimų atveju

⚠ PAVOJUS

Pavojus susižaloti netikėtai įsijungusiu prietaisu. Prieš atlikdami įrenginio darbus, atjunkite degalų tiekimą.

Pavojus nudegti! Nelieskite įkaitusių duslintuvų, cilindrų ir aušinimo briaunų.

Žiba degalų kontrolinė lemputė

- Tuščias degalų bakas
- Pripildykite.

Neveikia variklis

Laikykites variklio gamintojo naudojimo instrukcijos reikalavimų!

- Tuščias degalų bakas.
- Pripildykite.
- Užsiteršusi uždegimo žvakė.
- Pažeista uždegimo žvakė.
- Išvalykite arba pakeiskite uždegimo žvakę.
- Variklyje nėra alyvos.
- Patikrinkite variklio alyvos lygį. Įpilkite alyvos.

Prietaisas nesukuria slėgio

- Antgalis nustatytas į padėtį „CHEM“
- Antgalį nustatykite į aukšto slėgio padėtį.
- Užsikišęs / išsiplovęs antgalis
- Išvalykite/pakeiskite antgalį.
- Užsiteršęs vandens tiekimo čiaupo filtras
- Filtro valymas
- Užterštas vandens trūkumo saugiklio sietas.
- Filtro valymas
- Per mažas tiekiamo vandens kiekis
- Patikrinkite tiekiamo vandens kiekį (žr. skyrių „Techniniai duomenys“).
- Tuščias valymo priemonių bakas.
- Pripildykite valymo priemonių baką arba dozavimo vožtuvą nustatykite į padėtį „0“.
- Valymo priemonių dozavimo vožtuvas yra nesandarus.
- Patikrinkite dozavimo vožtuvą.
- Netinkamai nustatytas apsauginis vožtuvas.
- Sureguliuokite apsauginį vožtuvą (techninės priežiūros tarnyba).
- Nesandarus apsauginis vožtuvas.
- Pakeiskite apsauginį vožtuvą arba tarpiklį (techninės priežiūros tarnyba).
- Pažeistas redukcinis vožtuvas
- Pakeiskite redukcinį vožtuvą (klientų aptarnavimo tarnyba).
- Sistemoje yra oro
- Pašalinkite orą iš siurblio:
- Valymo priemonių dozavimo vožtuvą nustatykite į padėtį „0“.
- Atsukite čiaupą.
- Vadovaudamiesi variklio gamintojo naudojimo instrukcijos reikalavimais, paleiskite variklį.
- Šalindami orą iš prietaiso, atsukite antgalį ir leiskite vandenį tol, kol jame nebels burbuliukų.
- Išjunkite prietaisą ir vėl priveržkite purkštuką.

Netolygus vandens purškimas

- Užsikimšę antgaliai.
- ➔ Išvalykite antgalį.
- Netinkamai nustatytas apsauginis vožtuvas.
- ➔ Sureguliuokite apsauginį vožtuvą (techninės priežiūros tarnyba).

Prietaisas nesiurbia valymo priemonių

- Antgalis nustatytas į padėtį „aukštas slėgis“.
- ➔ Antgalį nustatykite į padėtį „CHEM“.
- Nesandari arba užsikimšusi valomųjų priemonių siurbimo žarna su filtru
- ➔ Patikrinkite (išvalykite) ploviklio siurbimo žarną ir filtrą.

Drumsta alyva aukšto slėgio siurblyje

- Pažeistas tarpiklis.
- ➔ Kreipkitės į klientų aptarnavimo tarnybą.

Neužsidega degiklis

- Pakartotinai suveikė temperatūros ribotuvai
- ➔ Patikrinkite prietaisą klientų aptarnavimo tarnyboje.
- Tuščias degalų bakas
- ➔ Pripildykite.
- Trūksta vandens
- ➔ Patikrinkite vandens tiekimą, žarnas, išvalykite vandens trūkumo saugiklį.
- Sugedęs degalų siurblys.
- ➔ Pakeiskite degalų siurbį (klientų aptarnavimo tarnyba).
- Užsiteršęs degalų filtras
- ➔ Pakeiskite degalų filtrą.
- Nėra degimo kibirkšties
- ➔ Jei per kontrolinį langelį nesimato degimo kibirkšties, pateikite prietaisą patikrinti klientų aptarnavimo tarnybai.
- Netolygus degiklio purkštuko degalų paskirstymas.
- ➔ Išvalykite degalų filtrą.

Vandens trūkumo saugiklis neįsijungia – nėra liepsnos

- Užsukta vandens tiekimo sistema.
- ➔ Atsukite čiaupą.
- Per mažas tiekiamo vandens kiekis
- ➔ Padidinkite tiekiamo vandens kiekį.
- Užsikimšęs vandens trūkumo saugiklio filtras.
- ➔ Išvalykite vandens trūkumo saugiklio filtrą.
- Aukšto slėgio siurblio vožtuvai yra nesandarūs arba užteršti.
- ➔ Kreipkitės į klientų aptarnavimo tarnybą.

Klientų aptarnavimo tarnyba

Jei negalite pašalinti gedimo, pateikite prietaisą patikrinti klientų aptarnavimo tarnybai.

Garantija

Kiekvienoje šalyje galioja mūsų įgaliotų pardavėjų nustatytos garantijos sąlygos. Galimus prietaiso gedimus garantijos galiojimo laikotarpiu pašalinsime nemokamai, jei tokių gedimų priežastis buvo netinkamos medžiagos ar gamybos defektai.

Priedai ir atsarginės dalys

- Leidžiama naudoti tik gamintojo patvirtintus priedus ir atsargines dalis. Originalių priedų ir atsarginių dalių naudojimas užtikrina saugų, be gedimų prietaiso funkcionavimą.
- Dažniausia naudojamų atsarginių dalių sąrašas pateiktas naudojimo instrukcijos pabaigoje.
- Informacijos apie atsargines dalis galite rasti interneto svetainės www.kaercher.com dalyje „Service“.

EB atitikties deklaracija

Šiuo pareiškime, kad toliau aprašyto aparato brėžiniai ir konstrukcija bei mūsų į rinką išleistas modelis atitinka pagrindinius EB direktyvų saugumo ir sveikatos apsaugos reikalavimus. Jei mašinos modelis keičiamas su mumis nepasitarus, ši deklaracija nebegalioja.

Gaminys: Aukšto slėgio valymo mašina

Tipas: 1.210-xxx

Specialios EB direktyvos:

2006/42/EB (+2009/127/EB)

2000/14/EB

2004/108/EB

Taikomi darnieji standartai:

EN 55012: 2007 + A1: 2009

EN 60335-1

EN 60335-2-79

Taikyta atitikties vertinimo procedūra:

2000/14/EB: V priedas

Garso galios lygis dB(A)

Išmatuotas: 102

Garantuotas: 104

5.957-554

Pasirašantys asmenys yra įgalioti parduvės vadovybės.

H. Jenner
CEO

S. Reiser
Head of Approbation

Dokumentaciją tvarkyti įgaliotas asmuo:
S. Reiser

Alfred Kärcher GmbH & Co. KG

Alfred-Kärcher-Str. 28 - 40

71364 Winnenden (Germany)

Tel.: +49 7195 14-0

Faksas: +49 7195 14-2212

Winnenden, 2016/01/01

Techniniai duomenys

		HDS 801 B
Saugiklio rūšis	--	IPX5
Variklis		
Benzininis variklis Honda	--	GX 160, 1 cilindro, 4 taktų
Nominalioji galia, esant 3600 1/min.	kW (PS)	4 (5,5)
Darbinis apskukų kiekis	1/min	3300
Vandens prijungimo antgalis		
Maks. atitekančio vandens temperatūra	°C	30
Maž. atitekančio vandens kiekis	l/h (l/min.)	750 (12,5)
Maks. atitekančio vandens slėgis	MPa (barai)	0,6 (6)
Tiekimo žarnos ilgis	m	7,5
Mažiausias tiekimo žarnos skersmuo	coliais	3/4
Didžiausias siurbimo aukštis iš atviro rezervuaro (20 °C)	m	1
Galia		
Vandens debitas	l/h (l/min.)	600 (10)
Vandens darbo slėgis (naudojant įprastą purkštuką)	MPa (barai)	14,5 (145)
Didžiausias darbinis viršslėgis (apsauginis vožtuvas)	MPa (barai)	20 (200)
Didžiausia karšto vandens darbo temperatūra	°C	98
Valymo priemonių siurbimas	l/h (l/min.)	0-45 (0-0,75)
Degiklio galia	kW	43
Maksimalios mazuto sąnaudos	kg/h	3,7
Rankinio purškimo pistoleto sukuriama atatranka (didžiausia)	N	28
Antgalio dydis	--	038
Nustatytos vertės pagal EN 60335-2-79		
Keliamas triukšmas		
Garso slėgio lygis L_{pA}	dB(A)	87
Neapibrėžtis K_{pA}	dB(A)	2
Garantuotas triukšmo lygis L_{WA} + neapibrėžtis K_{WA}	dB(A)	104
Delno/rankos vibracijos poveikis		
Rankinis purkštuvas	m/s ²	2,2
Purškimo antgalis	m/s ²	2,0
Nesaugumas K	m/s ²	1,0
Ekspluatacinės medžiagos		
Degalų bako talpa	l	3,6
Degalų rūšis	--	bešvinis benzinas *
Degalų bako talpa	l	21
Degalai (degiklis)	--	Mazutas EL arba dyzelinas
Siurblio alyvos kiekis	l	0,3
Siurblio tepalo rūšis	Variklių alyva 15W40	Užsakymo Nr.: 6.288-050.0
* Įrenginys pritaikytas naudoti degalus E10		
Matmenys ir masė		
Ilgis x plotis x aukštis	mm	1168 x 862 x 767
Tipinė eksploatacinė masė	kg	111,3



在您第一次使用您的设备前，请先阅读并遵守本操作说明书原件，为日后使用或其他所有者使用方便请妥善保管本说明书。

- 第一次使用前，请务必详阅编号为 5.9 [1-949.0 的安全提示！
- 如有运输损坏请立即通知零售商。
- 打开包装时检查包装内的物件。

目录

环境保护	ZH	1
危险等级	ZH	1
设备元件	ZH	1
设备上的符号	ZH	2
合乎规定的使用	ZH	2
安全说明	ZH	2
安全装置	ZH	3
调试设备	ZH	3
操作说明	ZH	4
储存	ZH	6
运输	ZH	6
保养与维护	ZH	6
故障排除	ZH	7
质量保证	ZH	8
附件和备件	ZH	8
欧盟达标声明	ZH	8
产品规格 / 参数	ZH	9

环境保护



包装材料可以回收利用。请不要把包装材料与普通垃圾放在一起处理，而应妥善安排回收。



旧的设备中含有宝贵的可再利用的材料，应加以回收利用。电池、油以及类似物质不可以进入自然环境。请通过适当的收集系统处理您的旧设备。

请不要让机油、燃油、柴油和汽油进入到环境中。请保护土壤并按照环境保护要求清理废油。

内部材料提示 (REACH)

最新的内部材料信息请您在如下链接中查找：

www.kaercher.com/REACH

危险等级

△ 危险

提示会导致人员重伤或死亡的直接威胁性危险。

△ 警告

提示可能导致人员重伤或死亡的危险状况。

△ 小心

提示可能导致轻度伤害的危险状况。

注意

提示可能产生财产损失的危险状况。

设备元件

参见封面页

- 1 高压喷头
- 2 喷管
- 3 带安全槽的手持喷枪
- 4 手柄
- 5 喷头架
- 6 运行小时计数器 *
- 7 带定位制动器的转向轮
- 8 铭牌
- 9 连续式加热器
- 10 燃料泵
- 11 燃烧器风机
- 12 手起动装置
- 13 燃料罐
- 14 清洁剂计量阀
- 15 电气柜盖板
- 16 油箱
- 17 缺水保护装置
- 18 安全阀
- 19 压力开关
- 20 散热阀
- 21 清洁剂容器 *
- 22 泵上的油箱
- 23 高压水泵
- 24 保险装置
- 25 温度调节器
- 26 带滤网的水接口
- 27 高压软管
- 28 高压接口
- 29 用于吊车载载的撑杆 *

* 备用设备

设备上的符号



不正确地使用高压喷射是很危险的。不能对准人、动物、电器设备或者设备自身喷射。

根据有效的使用说明规定，该设备在没有系统分离器的情况下不能在饮用水网上使用。请确保您的家庭供水系统上运行高压清洁器的接口根据 EN 12729 的规定配备了合适的 BA 型系统分离器。

经过系统分离器的水不能再饮用。

△ 小心

系统分离器只连接在供水管上，从不要直接连接在机器上。



中毒危险。不吸入废气。



由灼热表面引发的燃烧危险

合乎规定的使用

提示：仅适用于德国：本设备仅适用于移动（非固定）工作模式。

它专用于无电气接头的应用场合，且使用热水工作。

清洗：机器、汽车、建筑物、工具、房屋立面、露台、园林设备等。

- 仅可使用不含清洁剂的高压水柱清洗房屋立面、露台、园林设备等。
- 对于顽固污渍我们推荐污垢清除器作为特殊的辅助工具。

△ 危险

受伤危险！如果用在加油站或者其它危险区域中，则要注意相应的安全规范。

请不要将含有矿物油的废水排放到土壤、河流或下水道中。因此，请只在配有油分离器的合适场所内清洗发动机和地坑。

对水质的要求：

注意

干净水只能作为高压介质使用。污染物导致提前磨损或设备沉积物。

以下极限值在使用循环水时不得超过。

pH 值	6, 7...9, 10
电导率 *	新水电导率 +1200 µS/cm
可沉淀材料 **	< 0, 5 mg/l
可沉淀材料 ***	< 50 mg/l
碳氢化合物	< 20 mg/l
氯化物	< 300 mg/l
硫酸盐	< 240 mg/l
钙	< 200 mg/l
总硬度	< 28 ° dH < 50 ° TH < 500 ppm (mg CaCO ₃ /l)
铁	< 0, 5 mg/l
锰	< 0, 05 mg/l
铜	< 2 mg/l
活性氯	< 0, 3 mg/l
无不良气味	
* 最大总计为 2000 µS/cm	
** 样品容量 1 升，沉淀时间 30 分钟	
*** 无磨损材料	

安全说明

△ 危险

- 若燃料不慎泼出，不得使用高压清洁器，而应把该设备移到另外一个地方且要避免走火。
- 燃料不能在明火或火炉、锅炉、热水锅炉等设备附近存放、倒出或使用，这些设备拥有触发火花或会导致火花形成。
- 易燃物品和材料要远离消声器（至少 2 米）。
- 没有消声器不可发动电机，应定期检查、清洁并在必要时进行修复。
- 若没有装配带火花挡的排气装置，电机不能在森林、灌木或草原地区使用。
- 除了调整工作外，摘下空气过滤器或进气短管上无盖板，电机不可运行。
- 不对调整弹簧、调节器杠杆或其他部位进行调节，会导致马达转数增加。
- 燃烧危险！不可触碰发热的消声器、汽缸或冷却装置。
- 手和脚绝不能靠近运行中或旋转中的部件。
- 中毒危险！不得在封闭的空间内使用设备。

一般安全提示

- 注意各国关于液体喷射器的规定。
- 注意各国的事故预防措施规定。必须对液体喷射器进行定期检查并保留书面检查结果。
- 高压清洗机的加热装置是一种燃烧设备。必须根据立法机构所制订的各相关国家法规定期检查燃烧设备。

高压软管

⚠ 危险 受伤危险

- 只使用原配高压软管。
- 高压软管和喷射装置必须适合于技术参数中所说明的最大工作超压。
- 避免与化学品接触。
- 每天检查高压软管。
不要再使用弯曲的软管。
如果可以看见软管的外部钢丝层，则不要再使用高压软管。
- 不要再使用螺纹受到损坏的高压软管。
- 铺设高压软管时应使它不受碾压。
- 不要再使用受到碾压、弯曲、撞击荷载的软管，即使看不出损坏。
- 存放高压软管时应使其不产生机械荷载。

安全装置

安全装置用于保护使用者，不得令其失效或不让其发挥功能。

防缺水装置

缺水保护装置可防止燃烧器缺水时过热。只有水量供应充足时，燃烧器方可工作。

溢流阀

- 如果手持式喷枪已关闭，则溢流阀打开且高压泵会将水引回至泵体吸入侧。从而防止出现超过允许工作压力的情况。
- 溢流阀在出厂时已设置好并进行了铅封。仅允许由客服人员对其进行调节。

安全阀

- 如果溢流阀发生故障，则安全阀打开。
- 安全阀在出厂时已经设置好并进行了铅封。只能通过客户服务人员进行调节。

泵上的散热阀

当超出允许的最高水温时，温控阀打开并将热水排放到外部。

压力开关

当低于最小工作压力时，压力开关切断燃烧器；当高于最小工作压力时，压力开关再次接通燃烧器。

调试设备

⚠ 警告

存在受伤危险！设备、供电线路、高压软管和接头必须处于完美无暇的状态。如果设备的状态存有疑问，则不允许使用设备。

检查高压泵的油位

注意

当油呈乳状时，请立即通知 Kärcher 客户服务部门。

→ 首次使用前，剪下水泵上油箱盖的尖头。

→ 检查油箱中的油位。

如果油位降到“最低油位”以下，则不要使用设备。

→ 需要时重新加油（参见技术参数）。

发动机

注意“安全提示”一节！

→ 调试前阅读发动机制造商的操作说明书并且尤其要注意安全提示。

→ 检查发动机的油位。

如果油位降到“最低油位”以下，则不要使用设备。

→ 需要时重新加油。

→ 向燃料罐中加入无铅汽油。
不使用双冲程混合燃料。

加入燃料

⚠ 危险

爆炸危险！只注入柴油燃料或轻燃油。不得使用不合适的燃料，如：汽油。

注意

干运转存在燃料泵损坏危险。在冷水运行模式下，也必须注满燃料箱。

→ 加入燃料。

→ 关上油箱封盖。

→ 擦掉溢出来的燃料。

装配手持式喷枪

- 喷头装配到喷射管上（定位环上的标记向上）。
- 喷射管连接到手持喷枪上。
- 将高压软管装配在设备的高压接头上。

安装备用高压软管

图 A-C

- 使用一把螺丝刀撬出手持式喷枪保险夹（图 A）。
- 手持式喷枪放置在顶部，并插入至高压软管尾部，直至止挡位置。注意，软管尾部上松动的垫圈滑落至最下部（图 B）。
- 再次将保险夹压入手持式喷枪。如若安装正确，软管最多只能拉出 1 mm。否则，垫圈安装错误（图 C）。

自来水连接管

- 接口数据参见技术参数。
 - 设备水管上的进水管（至少长 7.5m，最小直径 3/4 “）接上供水装置（例如水龙头）。
 - 打开进水阀。
- 提示：进水软管不属供货范围。

将水从水箱中抽出。

- 本高压清洗机经装配相应附件后可用于抽吸地表水，例如：雨水桶或池塘。
- 最大抽吸高度为 1 m。
- ⚠ 危险
从不要从饮用水容器中抽水。从不要抽含有溶剂的液体（如油漆稀释剂、汽油）、油或未经过滤的水。设备中的密封件不耐溶剂腐蚀。溶剂喷雾高度易燃、易爆且有毒。
- 将带过滤器（配件）的抽水软管（直径至少为 3/4 “）连接到水接头上。
- 清洁剂计量阀调至“0”位置。

操作说明

- ⚠ 危险
爆炸危险！
不得喷射可燃液体。
- ⚠ 危险
- 设备应放置在牢固且平整的地基上。
- 不得让儿童操作高压清洗机。（由于设备使用不当而带来事故危险）。



- 在设备使用时，高压水柱会产生高噪声级。听力损害危险。在使用设备作业时，务必佩戴适宜的听力保护装置。
- 从高压喷嘴中喷出的水束造成水枪反冲。呈一定角度的喷管会额外产生一个扭矩。因此，将喷管和水枪牢固握在手中。
- 不要将喷水喷向人、动物、设备本身或电气零部件。
- 车辆轮胎 / 轮胎充气阀必须仅以最小喷射距离 30cm 进行清洁。否则，车辆轮胎 / 轮胎充气阀会被高压水柱冲坏。损坏的首要征兆就是轮胎变色。受损的车辆轮胎是导致危险的根源之一。
- 不可冲洗含石棉和其他有损人体健康原料的材料。
- 为避免操作人员被水喷溅到，须穿戴合适的防护服。
- 经常注意所有连接软管是否拧牢固。
- 手持式喷枪的操纵杆不可卡住。

清洁

- 根据待清洗表面调整压力 / 温度和清洁剂浓度。

三头喷嘴

- 关闭手持式喷枪。
- 旋转喷嘴的外壳，直到所要的符号与标记一致：

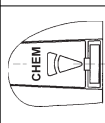
	高压平射（25°）适用于大面积的污染
	高压圆射（0°）适用于特别顽固的污迹
	低压平射（CHEM）适用于使用洗涤剂的操作或者低压清洁

采用非接触式转换方式选择圆形水柱或扁平水柱：

- 关闭手持式喷枪。
- 左右转动安装在下方约 45° 的喷射管。

提示：始终首先从较远的距离上将高压水束对准所需洗涤的物体，以免因压力过高而产生损害。

启动设备

- 打开进水阀。
- 温度调节器调至使用冷/热水运行模式。
- 当手持喷枪处于打开状态时，根据发动机制造商的操作说明书启动发动机。

提示：

为简化启动过程，可拆除喷射管或喷嘴。

- 关闭手持式喷枪的控制杆。

使用冷水运行

- 温度调节器调至“燃烧器关闭”位置。

使用热水运行

⚠ 危险

存在灼伤危险！

- 温度调节器调至所需工作温度。燃烧器被接通。

使用洗涤剂的运行

注意

不适宜的清洁剂会损伤设备和待清洗物件。

- 为了保护环境，请节省使用洗涤剂。
- 注意清洁剂随附的推荐剂量和提示。
- 只能使用设备生产商批准使用的洗涤剂。
- Kärcher 的洗涤剂保证无干扰地工作。请允许我们给您建议，或者阅读我们的产品目录或者洗涤剂信息页。

- 把洗涤剂抽吸软管挂到装有洗涤剂的容器上。
- 喷头调至“CHEM”。
- 清洁剂计量阀调至所需浓度。

推荐的洗涤方法：

- 溶解污垢：
节省喷射洗涤剂并保持 1...5 分钟的时间使其产生作用，但不要让其干掉。
- 去除污垢：
利用高压喷射方式刷洗被溶解的杂质。

使用洗涤剂运行后

- 清洁剂计量阀调至“0”位置。
- 一旦打开手持式喷枪，则至少用 1 分钟的时间将高压清洗机冲洗干净。

中断运行

- 松开水枪扳手。

提示：若放开手持喷枪的操纵杆，电机以空载转数继续运转。水在泵内循环运转且水温升高。如果泵上的气缸头达到了最高允许温度（80 °C），则泵上的温控阀打开并将热水排放到外部。

使用自来水管道网中的高压水运行可加速冷却：

- 约 2-3 分钟拉一下手持式喷枪操作杆，从而让流水对气缸头进行冷却。

使用洗涤剂运行后

- 清洁剂计量阀调至“0”位置。
- 一旦打开手持式喷枪，则至少用 1 分钟的时间将高压清洗机冲洗干净。

关闭高压清洗机

⚠ 危险

因热水而产生烫伤危险！使用热水运行后，必须在打开手持式喷枪的情况下使用冷水让高压清洗机运行至少两分钟的时间以使其冷却。

在使用含盐的水（海水）运行结束后，在打开手持式喷枪的情况下使用管道水将设备至少冲洗 2-3 分钟直至干净。

注意

在手持式喷枪已打开的情况下，切勿关断满负荷运转的电机。

- 温度调节器调至“燃烧器关闭”位置。
- 至少 30 秒清洗一次设备。
- 松开水枪扳手。
电机调节至空载转数。
- 电机上的钥匙开关调至“OFF”位置。
- 关闭燃油旋塞。
- 关闭供水装置。
- 操作手持式喷枪，直到高压清洗机没有压力为止。
- 使用保险卡扣锁住手持式喷枪，防止意外打开。
- 从设备上拧下进水软管。

防冻措施

注意

损坏危险！设备中结冰的水可损坏设备零部件。

- 冬季将设备保管在一个供暖的房间内或者排空。如果长时间中断运行，则建议用泵将防冻剂抽到设备中。

储存

△ 小心

受伤和损坏危险！存放时要注意设备的重量。

运输

△ 小心

受伤和损坏危险！运输时要注意设备的重量。

- 松开定位制动器。
- 推动设备。
- 用车辆进行运输时，根据各适用准则确保设备不会滑倒和倾覆。

保养与维护

您可以和您的零售商签定安全检查或者维修协议。请咨询我们。

△ 危险

因设备意外运行带来的受伤危险。在设备上工作中断燃料供应。

燃烧危险！不可触碰热烫的消声器、汽缸或冷却装置。

保养周期

每周

- 清洗水接口的滤网。
- 检查高压泵的油位。

注意

当油呈乳状时，请立即通知 Kärcher 客户服务部门。

每半年保养

- 连续式加热器：拆下燃烧器插件，清洗燃烧器和点火电极，检查电极间距，如有必要进行校准或更换点火电极。

半年或根据需要

- 排空和清洗燃料箱。
- 清洗燃料泵前的过滤器和燃料喷嘴。
- 脱硫和清洗加热蛇管。
- 更换高压泵的油。

每 500 个运行小时，至少每年一次

- 由售后服务人员进行设备维护。

保养工作

清洗水接口的滤网

- 取下滤网。
- 在水中清洗滤网并重新安上。

高压泵

更换油：

- 准备好容量约为 1 升的集油器。
- 拧出放油螺栓。
- 将油放到接漏容器中。

对废油进行环保弃置处理或上交至授权收集中心。

- 旋入放油螺栓。
- 缓慢注入新油，直至油位到达油位视窗上的“最大”刻度。

提示：必须让气泡能够逸出。

油类和加油量参见技术数据。

发动机

根据发动机制造商的操作说明书中的说明在发动机上实施保养工作。

设备除垢

管道内的沉积物会增大流动阻力，从而导致电机负荷过大。

△ 危险

可燃性气体造成的爆炸危险！除垢时，禁止吸烟。保持良好通风。

△ 危险

酸性液体造成的腐蚀危险！穿戴护目镜和防护手套。

■ 实施：

除垢时，依据法律规定仅允许使用经检验合格且带检验标志的锅炉水垢溶剂。

- RM 100（订货号 6.287-008）可溶解石灰石及石灰石与洗涤剂残留物形成的化合物。
- RM 101（订货号 6.287-013）可溶解 RM 100 无法溶解的沉积物。
- 先向一个 20 升的容器内注入 15 升水。
- 再加入 1 升锅炉水垢溶剂。

- 将水管直接连接至泵头上，并将自由端悬挂在容器内。
- 将已连接好的无喷嘴喷射管插入容器内。
- 根据发动机制造商的操作说明书启动发动机。
- 打开手持式喷枪，在除垢时不可关闭。
- 温度调节器调至工作温度 40 ° C。
- 运行设备，直至达到工作温度。
- 关断设备，并停置 20 分钟。手持式喷枪须保持打开。
- 设备与空泵相连。

提示：接下来，我们建议在进行腐蚀防护和酸性液体残留物中和处理时，通过清洁剂容器将碱性溶剂（例如：RM 81）泵送至设备。

故障排除

⚠ 危险

因设备意外运行带来的受伤危险。在设备上工作前中断燃料供应。

燃烧危险！不可触碰热烫的消声器、汽缸或冷却装置。

燃料指示灯亮起

- 燃料箱空
- 注满。

电机不运转

注意发动机生产商操作说明书中的提示！

- 油箱已空。
- 注满。
- 火花塞脏。
- 火花塞失效。
- 清洗或更换火花塞。
- 电机内没有油。
- 检查发动机的油位。
- 重新注满油。

设备不产生压力

- 喷嘴已调至“CHEM”
- 喷头调至“高压”。
- 喷嘴堵塞 / 已洗净
- 清洗 / 更换喷嘴。
- 水接口的滤网脏污
- 清洗滤网。
- 缺水保护装置前的滤网脏污。
- 清洗滤网。
- 进水量太少

- 检查进水量（参看技术参数）。
- 清洁剂箱已空。
- 重新注满清洁剂箱或将计量阀调至“0”位置。
- 清洁剂计量阀不密封。
- 检查计量阀。
- 安全阀已调节。
- 调整安全阀（客户服务部门）。
- 安全阀不密封。
- 替换安全阀或密封件（客户服务部门）。
- 溢流阀故障
- 更换溢流阀（客户服务部门）。
- 系统中存在空气
- 排除水泵中的空气：
- 清洁剂计量阀调至“0”位置。
- 打开进水阀。
- 根据发动机制造商的操作说明书启动发动机。
- 拧下喷嘴排空设备，并让设备运行直至水无气泡流出。
- 关闭设备，拧下喷头。

水柱不均匀

- 喷嘴堵塞。
- 清洗喷嘴。
- 安全阀已调节。
- 调整安全阀（客户服务部门）。

高压清洗机不抽洗涤剂

- 喷嘴调整到“高压”
- 喷头调至“CHEM”。
- 带过滤器的清洁剂吸入软管不密封或堵塞
- 检查/清洗带过滤嘴的洗涤剂抽吸软管。

高压泵中油呈乳状

- 密封件损坏。
- 告知客户服务部门。

燃烧器不点火

- 温度限制器被再次触发
- 让客户服务部门检查设备。
- 燃料箱空
- 注满。
- 缺水
- 检查水接口，检查进水管，清洗缺水保护装置。
- 燃料泵故障

- ➔ 更换燃料泵（客户服务部门）。
- 燃料过滤器受到污染
- ➔ 更换燃料过滤器。
- 无点火火花
- ➔ 运行时，通过观察视窗看不见点火火花，让客户服务部门检查设备。
- 燃烧器喷嘴燃料喷雾不均匀
- ➔ 清洗燃料过滤器。

缺水保护装置未接通 — 无火焰

- 入水口已关闭。
- ➔ 打开供水装置。
- 进水量太少
- ➔ 增大进水量。
- 缺水保护装置中的滤网堵塞。
- ➔ 清洗缺水保护装置中的滤网。
- 高压泵中的阀门不密封或脏污。
- ➔ 告知客户服务部门。

客户服务人员

如果无法排除故障，则必须送客户服务部检修设备。

质量保证

我们在各国的经销商已经公布了各国相应的质量保证条款。在质量保证期内，如果您的产品发生了任何故障，我们都将为您提供免费维修，但是这种故障应当是由于机身材料或制造上的缺陷造成的。

附件和备件

- 只允许使用生产商提供的配件和备件。原始配件和原始备件可以确保设备安全无故障地运行。
- 在说明书的结尾部分您可以找到精选的最频繁需要的备件。
- 您可以登录 www.kaercher.com 的 Service 板块里获取更多关于备件的信息。

欧盟达标声明

本公司特此声明：下记机器的设计、结构及流通是依据 EU 的健康和安全要求事项。没有经过本公司认可而随意变更设备将失去相关机器有效的表明。

产品： 高压清洗机
类型： 1.210-xxx

相关 EU 规定

2006/42/EG (+2009/127/EG)

2000/14/EG

2004/108/EG

适用标准

EN 55012: 2007 + A1: 2009

EN 60335 - 1

EN 60335 - 2 - 79

符合适用流程

2000/14/EG: 附录 V

音压水准分贝

测定： 102

保证： 104

5.957-554

签名人受托全权处理相关事宜。

H. Jenner
CEO

S. Reiser
Head of Approbation

文件汇编负责人：
S. Reiser

Alfred Kärcher GmbH & Co. KG

Alfred-Kärcher-Str. 28 - 40

71364 Winnenden (Germany)

电话：+49 7195 14-0

传真：+49 7195 14-2212

Winnenden, 2016/01/01

产品规格 / 参数

		HDS 801 B
防护等级	--	IPX ₅
电机		
本田汽油发动机	--	GX 1 ₅₀ , 单缸, 4 冲程
3 ₀₀₀ 1/ 分钟转速下的额定功率	kW (PS)	4 (5, 5)
运行转速	1/ 分钟	3300
水接头		
进水温度 (最高)	° C	30
流量 (最小)	l/h (l/min)	7 ₅₀ (12, 5)
供水 (最大)	MPa (bar)	0, 5 (5)
进水软管长度	m	7, 5
进水软管直径 (最小)	英寸	3/4
从开口容器的最大抽吸高度 (20 ° C)	m	1
功率参数		
输送水量	l/h (l/min)	1 ₀₀₀ (10)
工作水压 (配标准喷嘴)	MPa (bar)	14, 5 (14 ₅)
最大工作超压 (安全阀)	MPa (bar)	20 (200)
热水最高工作温度	° C	98
洗涤剂吸取	l/h (l/min)	0-4 ₅ (0-0, 7 ₅)
燃烧器功率	千瓦	43
燃油最大消耗	kg/h	3, 7
手持喷枪的反冲力 (最大)	N	28
喷嘴大小	--	038
该值遵照 EN 1 ₀₃₃₅ -2-79 规定		
噪音辐射		
声压等级 L _{pA}	A 级分贝	87
不安全性 K _{pA}	A 级分贝	2
声功率电平 L _{WA} + 不安全性 K _{WA}	A 级分贝	104
手臂振动值		
手持喷枪	m/s ²	2, 2
喷管	m/s ²	2, 0
不确定度 K	m/s ²	1, 0
工作材料		
燃料箱容量	l	3, 5
燃料	--	汽油, 无铅 *
燃料容器容量	l	21
燃料 (燃烧器)	--	燃油 EL 或柴油
油量 — 泵	l	0, 3
油类 — 泵	机油 1 _{5W40}	订货号: 1. 288-0 ₅₀ . 0
* 设备适用于 E10 燃料		
尺寸和重量		
长度 x 宽度 x 高度	毫米	11 ₅₈ x 8 ₅₂ x 7 ₅₇
典型运行重量	千克	111, 3

HDS 801 B

1.210-101 EUR

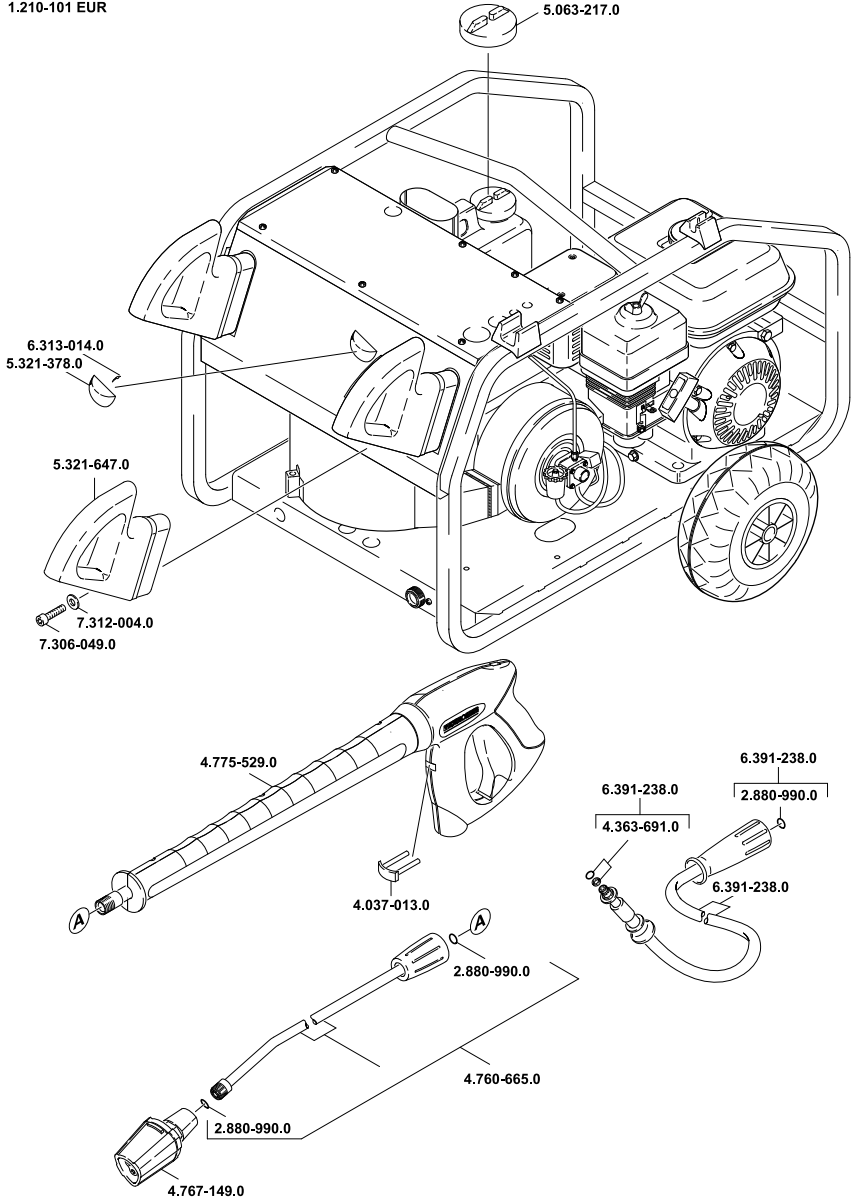



<http://www.kaercher.com/dealersearch>

