





Deutsch	2
English	9
Français	16
Italiano	23
Nederlands	30
Español	37
Português	44
Dansk	51
Norsk	58
Svenska	65
Suomi	72
Ελληνικά	79
Türkçe	87
Русский	94
Magyar	102
Čeština	109
Slovenščina	116
Polski	123
Românește	130
Slovenčina	137
Hrvatski	144
Srpski	151
Български	158
Eesti	165
Latviešu	172
Lietuviškai	179
Українська	186

Register and win!
www.kärcher.com/register-and-win



  Lesen Sie vor der ersten Benutzung Ihres Gerätes diese Originalbetriebsanleitung, handeln Sie danach und bewahren Sie diese für späteren Gebrauch oder für Nachbesitzer auf. Vor erster Inbetriebnahme Sicherheitshinweise unbedingt lesen!

Inhaltsverzeichnis

Allgemeine Hinweise	DE . . . 1
Bestimmungsgemäße Verwendung	DE . . . 1
Sicherheitshinweise	DE . . . 2
Bedien- und Funktionselemente	DE . . . 3
Vor Inbetriebnahme	DE . . . 3
Inbetriebnahme	DE . . . 3
Betrieb	DE . . . 3
Stilllegung	DE . . . 4
Pflege und Wartung	DE . . . 4
Hilfe bei Störungen	DE . . . 6
Technische Daten	DE . . . 6
EG-Konformitätserklärung	DE . . . 7
Zubehör	DE . . . 7

Allgemeine Hinweise

Wenn Sie beim Auspacken einen Transportschaden feststellen, dann benachrichtigen Sie Ihr Verkaufshaus.

- Die an dem Gerät angebrachten Warn- und Hinweisschilder geben wichtige Hinweise für den gefahrlosen Betrieb.
- Neben den Hinweisen in der Betriebsanleitung müssen die allgemeinen Sicherheits- und Unfallverhütungsvorschriften des Gesetzgebers berücksichtigt werden.

Umweltschutz

	Die Verpackungsmaterialien sind recyclebar. Bitte werfen Sie die Verpackungen nicht in den Hausmüll, sondern führen Sie diese einer Wiederverwertung zu.
	Altgeräte enthalten wertvolle recyclingfähige Materialien, die einer Verwertung zugeführt werden sollten. Bitte entsorgen Sie Altgeräte deshalb über geeignete Sammelsysteme.
Bitte Motorenöl, Heizöl, Diesel und Benzin nicht in die Umwelt gelangen lassen. Bitte Boden schützen und Altöl umweltgerecht entsorgen.	

Hinweise zu Inhaltsstoffen (REACH)
Aktuelle Informationen zu Inhaltsstoffen finden Sie unter:
www.kaercher.de/REACH

Garantie

In jedem Land gelten die von unserer zuständigen Vertriebsgesellschaft herausgegebenen Garantiebedingungen. Etwaige Störungen an Ihrem Gerät beseitigen wir innerhalb der Garantiefrist kostenlos, sofern ein Material- oder Herstellungsfehler

die Ursache sein sollte. Im Garantiefall wenden Sie sich bitte mit Kaufbeleg an Ihren Händler oder die nächste autorisierte Kundendienststelle.

Zubehör und Ersatzteile

Gefahr

Um Gefährdungen zu vermeiden, dürfen Reparaturen und der Einbau von Ersatzteilen nur vom autorisierten Kundendienst durchgeführt werden.

- Es dürfen nur Zubehör und Ersatzteile verwendet werden, die vom Hersteller freigegeben sind. Original-Zubehör und Original-Ersatzteile bieten die Gewähr dafür, dass das Gerät sicher und störungsfrei betrieben werden kann.
- Eine Auswahl der am häufigsten benötigten Ersatzteile finden Sie am Ende der Betriebsanleitung.
- Weitere Informationen über Ersatzteile erhalten Sie unter www.kaercher.com im Bereich Service.

Symbole in der Betriebsanleitung

Gefahr

Warnt vor einer unmittelbar drohenden Gefahr, die zu schweren Körperverletzungen oder zum Tod führt.

Warnung

Warnt vor einer möglicherweise gefährlichen Situation, die zu schweren Körperverletzungen oder zum Tod führen könnte.

Vorsicht

Hinweis auf eine möglicherweise gefährliche Situation, die zu leichten Verletzungen oder zu Sachschäden führen kann.

Symbole auf dem Gerät

	Gefahr durch fortschleudernde Teile bei laufender Kehrwalze. Sicherheitsabstand nach vorne und zur Seite von 3 m einhalten
	klappbarer Schubbügel
	Höhenverstellung Kehrwalze
	Verbrennungsgefahr! Warnung vor heißem Auspuff.
	Bei laufendem Motor niemals Schutzeinrichtungen öffnen oder entfernen.
	

	Schutzeinrichtungen bei laufendem Motor nicht öffnen oder entfernen.
	Vor Reparatur-, Wartungs- und Reinigungsarbeiten Motor abstellen und Zündkerzenstecker ziehen.
	Ausreichend Sicherheitsabstand zur drehenden Schnecke einhalten.
	Kehrwalze einschalten.
	Fahrtrieb
	Feststellbremse
	Schrägverstellung Kehrwalze
	Gashebel
	Festzurrpunkt
	Reifenluftdruck

Bestimmungsgemäße Verwendung

Verwenden Sie diese Kehrmaschine ausschließlich gemäß den Angaben in dieser Betriebsanleitung.

- Dieses Gerät ist dazu geeignet losen Schmutz zu kehren bzw. mit dem Anbausatz Kehrgutbehälter (Sonderzubehör) auch aufzunehmen. Nach dem Anbau eines Schneeräumchildes (Sonderzubehör) kann dieses Gerät auch zum Schneeräumen eingesetzt werden.

- Jede darüber hinausgehende Verwendung gilt als nicht bestimmungsgemäß. Für hieraus resultierende Schäden haftet der Hersteller nicht; das Risiko hierfür trägt allein der Benutzer.
- Der Betrieb in geschlossenen Räumen ist untersagt.
- An dem Gerät dürfen keine Veränderungen vorgenommen werden.
- Das Gerät ist nur für die in der Betriebsanleitung ausgewiesenen Beläge geeignet.
- Es dürfen nur die vom Unternehmer oder dessen Beauftragten für den Maschineneinsatz freigegebenen Flächen befahren werden.
- Generell gilt: Leichtentzündliche Stoffe von dem Gerät fernhalten (Explosions-/Brandgefahr).

Vorhersehbarer Fehlgebrauch

- Niemals explosive Flüssigkeiten, brennbare Gase sowie unverdünnte Säuren und Lösungsmittel aufkehren/aufsaugen! Dazu zählen Benzin, Farbverdünner oder Heizöl, die durch Verwirbelung mit der Saugluft explosive Dämpfe oder Gemische bilden können, ferner Aceton, unverdünnte Säuren und Lösungsmittel, da sie die am Gerät verwendeten Materialien angreifen.
- Niemals reaktive Metallstäube (z.B. Aluminium, Magnesium, Zink) aufkehren/aufsaugen, sie bilden in Verbindung mit stark alkalischen oder sauren Reinigungsmitteln explosive Gase.
- Keine brennenden oder glimmenden Gegenstände aufkehren/aufsaugen.
- Der Aufenthalt im Gefahrenbereich ist verboten. Der Betrieb in explosionsgefährdeten Räumen ist untersagt.

Geeignete Beläge

- Asphalt
- Industrieboden
- Estrich
- Beton
- Pflastersteine

Sicherheitshinweise

Anwendung

- Das Gerät mit den Arbeitseinrichtungen ist vor Benutzung auf den ordnungsgemäßen Zustand und die Betriebssicherheit zu prüfen. Falls der Zustand nicht einwandfrei ist, darf es nicht benutzt werden.
- Beim Einsatz des Gerätes in Gefahrenbereichen (z. B. Tankstellen) sind die entsprechenden Sicherheitsvorschriften zu beachten. Der Betrieb in explosionsgefährdeten Räumen ist untersagt.

Bedienung

- Die Bedienperson hat das Gerät bestimmungsgemäß zu verwenden. Sie hat die örtlichen Gegebenheiten zu berücksichtigen und beim Arbeiten mit dem Gerät auf Dritte, insbesondere Kinder, zu achten.
- Vor Arbeitsbeginn muss sich die Bedienperson vergewissern dass alle Schutzeinrichtungen ordnungsgemäß angebracht sind und funktionieren.
- Die Bedienperson des Gerätes ist für Unfälle mit anderen Personen oder deren Eigentum verantwortlich.
- Auf eng anliegende Bekleidung der Bedienperson achten. Festes Schuhwerk tragen und locker getragene Kleidung vermeiden.
- Vor dem Anfahren den Nahbereich kontrollieren (z.B. Kinder). Auf ausreichende Sicht achten!
- Das Gerät darf niemals unbeaufsichtigt gelassen werden, solange der Motor in Betrieb ist. Die Bedienperson darf das Gerät erst verlassen, wenn der Motor stillgesetzt, das Gerät gegen unbeabsichtigte Bewegungen gesichert und die Feststellbremse betätigt ist.
- Das Gerät darf nur von Personen benutzt werden, die in der Handhabung unterwiesen sind oder ihre Fähigkeiten zum Bedienen nachgewiesen haben und ausdrücklich mit der Benutzung beauftragt sind.
- Dieses Gerät ist nicht dafür bestimmt, durch Personen (einschließlich Kinder) mit eingeschränkten physischen, sensorischen oder geistigen Fähigkeiten oder mangels Erfahrung und/oder mangels Wissen benutzt zu werden, es sei denn, sie werden durch eine für ihre Sicherheit zuständige Person beaufsichtigt oder erhalten von ihr Anweisungen, wie das Gerät zu benutzen ist.
- Kinder sollen beaufsichtigt werden, um sicherzustellen, dass sie nicht mit dem Gerät spielen.
- Beim Anbau des Kehrgutbehälters und des Schneeräumschildes besteht Verletzungsgefahr (Quetschen).

Fahrbetrieb

⚠ Gefahr

Kippgefahr!

- Ohne Anbausatz nur Steigungen bis 12% befahren.
- Mit Anbausatz nur Steigungen bis 2% befahren.
- Quer zur Fahrtrichtung nur Steigungen bis maximal 12% befahren.
- Beim Arbeiten am Hang - Vorsicht beim Ausheben des Anbaugerätes.
- Das Gerät ausschließlich auf befestigtem Untergrund bewegen.

Geräte mit Verbrennungsmotor

⚠ Gefahr

Verletzungsgefahr!

- Bitte beachten Sie die besonderen Sicherheitshinweise in der Betriebsanleitung für benzinmotorische Geräte.
- Die Abgasöffnung darf nicht verschlossen werden.
- Nicht über die Abgasöffnung beugen oder hinfassen (Verbrennungsgefahr).
- Antriebsmotor nicht berühren oder anfassen (Verbrennungsgefahr).
- Bei Betrieb des Gerätes in Räumen muss für ausreichende Belüftung und Abführung der Abgase gesorgt werden (Vergiftungsgefahr).
- Abgase sind giftig und gesundheitsschädlich, sie dürfen nicht eingeatmet werden.
- Der Motor benötigt ca. 3 - 4 Sekunden Nachlauf nach dem Abstellen. In dieser Zeitspanne unbedingt vom Antriebsbereich fernhalten.
- Das Gerät darf nur mit entleertem Kraftstofftank nach hinten gekippt werden.

Transport

- Beim Transport des Gerätes ist der Motor stillzusetzen und das Gerät sicher zu befestigen.

Wartung

- Vor dem Reinigen und Warten des Gerätes, dem Auswechseln von Teilen oder der Umstellung auf eine andere Funktion ist das Gerät auszuschalten und gegebenenfalls der Zündkerzenstecker abzuziehen.
- Die Reinigung des Gerätes darf nicht mit Wasserschlauch oder Hochdruckwasserstrahl erfolgen (Gefahr von Kurzschlüssen oder anderer Schäden).
- Instandsetzungen dürfen nur durch zugelassene Kundendienststellen oder durch Fachkräfte für dieses Gebiet, welche mit allen relevanten Sicherheitsvorschriften vertraut sind, durchgeführt werden.
- Sicherheitsüberprüfung nach den örtlich geltenden Vorschriften für ortsveränderliche gewerblich genutzte Geräte beachten.
- Arbeiten am Gerät immer mit geeigneten Handschuhen durchführen.

Bedien- und Funktionselemente



- 1 Schubbügel
- 2 Feststellbremse
- 3 Antriebsräder
- 4 Kehrwalze
- 5 Aufnahmepunkte für Anbausätze
- 6 Schutzabdeckung Kehrwalze
- 7 Höhenverstellung Kehrwalze
- 8 Benzin-Motor
- 9 Schwenkbügel für Schrägstellung Kehrwalze
- 10 Kupplungshebel Fahrtrieb
- 11 Gashebel
- 12 Kupplungshebel Kehrwalzenantrieb

Gashebel

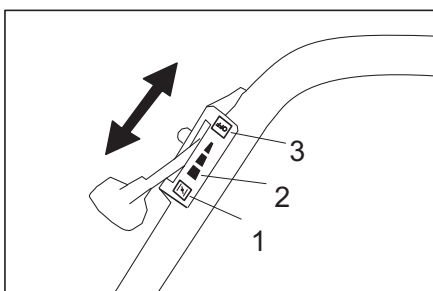

- 1 Stellung „CHOKE“
Gashebelstellung zum Starten des Motors
- 2 Betriebsstellung „Vollast“
Das Gerät arbeitet nur in der Betriebsstellung optimal.
- 3 Stellung „OFF“
Motor aus

Feststellbremse

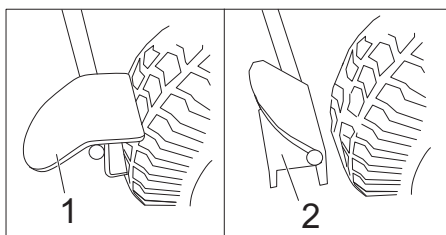

- 1 Feststellbremse betätigt
- 2 Feststellbremse geöffnet

Vor Inbetriebnahme

Abladen

Gehen Sie beim Abladen folgendermaßen vor:

- Karton entfernen.
- Gerät von Hand von der Palette heben. Leergewicht: ca. 70 kg oder Schubbügel hochklappen und montieren. Dann Gerät am Schubbügel von der Palette ziehen.

Schubbügel hochklappen und montieren

- Sterngriffschraube lösen.
- Schubbügel aufrichten.
- Sterngriffschraube festdrehen.

Inbetriebnahme

Tanken

⚠ Gefahr

Explosionsgefahr!

- Tanken nur bei abgestelltem Motor.
- Es darf nur der in der Betriebsanleitung angegebene Kraftstoff verwendet werden.
- Nicht in geschlossenen Räumen tanken.
- Rauchen und offenes Feuer ist verboten.
- Darauf achten, dass kein Kraftstoff auf heiße Oberflächen gelangt.

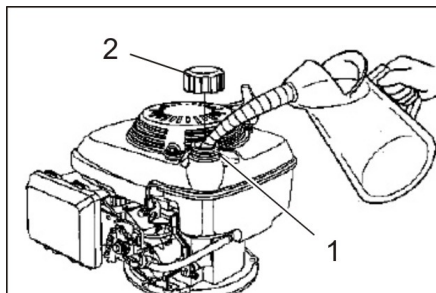

- 1 Einfüllstutzen
- 2 Tankverschluss

- Motor abstellen.
- Tankverschluss öffnen.
- „Normalbenzin bleifrei“ tanken. Tankfüllung bei leerem Tank ca. 0,7 Liter.
- Übergelaufenen Kraftstoff abwischen und Tankverschluss schließen.

Vor dem Start/Sicherheitsprüfung

Wartungsarbeiten

- Motorölstand prüfen.
- Luftfilter prüfen.
- Reifenluftdruck prüfen.
- Kehrwalze auf Verschleiß und eingewickelte Bänder prüfen.
- Höheneinstellung der Kehrwalze prüfen.

- Bowdenzüge und bewegliche Teile auf Leichtgängigkeit prüfen.
- Kehrgutbehälter entleeren (Option).
- Tankverschluss und andere Verschlüsse prüfen, bei Beschädigung ersetzen.
- Schalldämpfer prüfen, wenn notwendig ersetzen.

Hinweis: Beschreibung siehe Kapitel Pflege und Wartung.

Betrieb

Gerät starten

- Feststellbremse betätigen.
- Kraftstoffhahn öffnen. Drehknopf längs zum Schlauch des Kraftstoffhahns stellen.

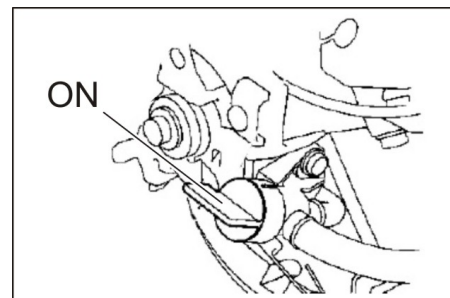

- Gashebel auf Stellung „CHOKE“.
- Starterseil langsam ziehen, bis ein Widerstand zu spüren ist.
- Starterseil kräftig durchziehen.

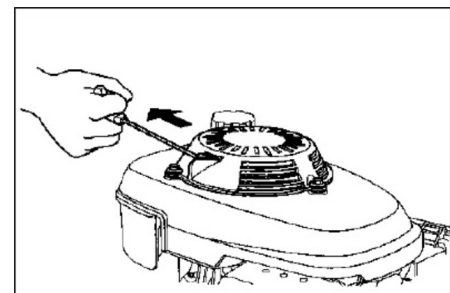

- Läuft der Motor, Starterseil loslassen. Zum Arbeiten, Gashebel auf Stellung „Vollast“.

Kehrbetrieb

⚠ Gefahr

Verletzungsgefahr! Beim Arbeiten kann die Kehrwalze Steine oder Splitt nach vorne sowie seitlich wegschleudern. Darauf achten, dass keine Personen, Tiere oder Gegenstände gefährdet werden.

Vorsicht

Keine Packbänder, Drähte oder ähnliches einkehren, dies kann zur Beschädigung der Kehrmechanik führen.

Höhenverstellung Kehrwalze

Die Höheneinstellung der Kehrwalze erfolgt mit einem Drehrad. Die Höhe ist so zu wählen dass die Borsten den Boden gerade berühren.

Hinweis: Eine zu tiefe Einstellung führt zur Überlastung der Antriebe und zu einem unnötigen Verschleiß der Kehrwalze, ohne dass ein besseres Kehrergebnis erzielt wird.

- Drehen in Richtung (-): Kehrwalze hebt sich.
- Drehen in Richtung (+): Kehrwalze senkt sich.

Schrägstellung Kehrwalze

Um den Schmutz beim Freikehren zur Seite zu kehren ist die Kehrwalze nach links oder rechts schwenkbar.

Dies ist auch beim Schneeräumen mit dem Anbausatz Schneeräumschild von Vorteil.

- Schwenkbügel nach vorne kippen bis Raste frei ist.
- Nach links oder rechts schwenken, je nachdem auf welche Seite der Schmutz gekehrt werden soll.
- Schwenkbügel zurückkippen und einrasten.

Fahrtrieb

- Feststellbremse lösen.
- Kupplungshebel für Fahrtrieb ziehen.
Hinweis: Die Fahrgeschwindigkeit ist fest und kann nicht variiert werden.
- Kupplungshebel für Fahrtrieb loslassen. Gerät bleibt stehen.

Kehrwalzenantrieb

- Hebel für Kehrwalzenantrieb ziehen, Kehrwalze dreht sich.
- Hebel für Kehrwalzenantrieb loslassen. Kehrwalze bleibt stehen.

Gerät ausschalten

- Kupplungshebel für Kehrwalzenantrieb und Fahrtrieb loslassen.
- Gashebel auf Stellung „OFF“.
- Kraftstoffzufuhr schließen.
Drehknopf quer zum Schlauch des Kraftstoffhahns stellen.
- Feststellbremse betätigen.

Transport

⚠ Gefahr

*Verletzungs- und Beschädigungsgefahr!
Gewicht des Gerätes beim Transport beachten.*

- Motor abstellen.
- Kraftstofftank entleeren.
- Gerät mit Spanngurten oder Seilen sichern.
- Beim Transport in Fahrzeugen Gerät nach den jeweils gültigen Richtlinien gegen Rutschen und Kippen sichern.

Hinweis: Keine Bowden- oder Seilzüge knicken.

Lagerung

⚠ Gefahr

*Verletzungs- und Beschädigungsgefahr!
Gewicht des Gerätes bei Lagerung beachten.*

- Gerät an geschütztem und trockenem Platz abstellen.
- Feststellbremse betätigen.

Stilllegung

Hinweise in der Betriebsanleitung des Motorenherstellers beachten!

Wenn die Kehrmaschine über längere Zeit nicht genutzt wird, bitte folgende Punkte beachten:

- Kehrmaschine auf einer ebenen Fläche abstellen.
- Motor abstellen.
- Motor abkühlen lassen.
- Kraftstofftank und Vergaser entleeren.
- Motoröl wechseln.
- Kehrwalze anheben. Dazu Höhenverstellung ganz nach oben (Richtung -) drehen.
- Gerät reinigen.
- Gerät an geschütztem und trockenem Platz abstellen.
- Feststellbremse betätigen.

Hinweis: Beschreibung siehe Kapitel Pflege und Wartung.

Pflege und Wartung

Vorsicht

Vor Reparatur-, Wartungs- und Reinigungsarbeiten Motor abstellen und Zündkerzenstecker ziehen.

Allgemeine Hinweise

Bitte beachten Sie, dass in dieser Anleitung nur die für die Kehrmaschine nötige Handhabung des Motors erklärt wird. Sämtliche andere Informationen über den Motor entnehmen Sie bitte der beiliegenden Betriebsanleitung des Motorenherstellers!

- Instandsetzungen dürfen nur durch zugelassene Kundendienststellen oder durch Fachkräfte für dieses Gebiet, welche mit allen relevanten Sicherheitsvorschriften vertraut sind, durchgeführt werden.
- Ortsveränderliche gewerblich genutzte Geräte unterliegen der Sicherheitsüberprüfung nach VDE 0701.

Reinigung

Vorsicht

Die Reinigung des Gerätes darf nicht mit Wasserschlauch oder Hochdruckwasserstrahl erfolgen (Gefahr von Kurzschlüssen oder anderer Schäden).

Gerät reinigen

- Gerät mit einem feuchten, in milder Waschlauge getränktem Lappen reinigen.

Hinweis: Keine aggressiven Reinigungsmittel verwenden.

Wartungsintervalle

Wartung durch den Kunden

Hinweis: Bei einem neuen Motor ist nach den ersten 5 Betriebsstunden ein Ölwechsel erforderlich.

Um Garantieansprüche zu wahren, müssen während der Garantielaufzeit alle Service- und Wartungsarbeiten vom

autorisierten KÄRCHER-Fachhändler durchgeführt werden.

Hinweis: Alle Service- und Wartungsarbeiten bei Wartung durch den Kunden, müssen von einer qualifizierten Fachkraft ausgeführt werden. Bei Bedarf kann jederzeit ein Kärcher-Fachhändler hinzugezogen werden.

Hinweis: Beschreibung siehe Kapitel Wartungsarbeiten.

Wartung täglich:

- Motorölstand prüfen.
- Luftfilter prüfen.
- Reifenluftdruck prüfen.
- Kehrwalze auf Verschleiß und eingewickelte Bänder prüfen.
- Höheneinstellung der Kehrwalze prüfen.
- Bowdenzüge und bewegliche Teile auf Leichtgängigkeit prüfen.

Wartung alle 3 Monate oder 25 Betriebsstunden:

- Luftfilter reinigen.

Hinweis: Bei häufigem Einsatz in staubiger Umgebung häufiger warten.

Wartung alle 6 Monate oder 50 Betriebsstunden:

- Motorölwechsel durchführen.
- Zündkerze prüfen.

Wartung alle 2 Jahre oder 250 Betriebsstunden:

- Luftfilter austauschen.
- Zündkerze auswechseln.

Wartung durch den Kundendienst

Wartung nach dem ersten Monat oder 5 Betriebsstunden:

- Erstinspektion durchführen.

Um Garantieansprüche zu wahren, müssen während der Garantielaufzeit alle Service- und Wartungsarbeiten vom autorisierten KÄRCHER-Fachhändler durchgeführt werden.

Wartungsarbeiten

Vorbereitung:

- Kehrmaschine auf einer ebenen Fläche abstellen.
- Feststellbremse betätigen.

Allgemeine Sicherheitshinweise

⚠ Gefahr

Verletzungsgefahr!

Der Motor benötigt ca. 3 - 4 Sekunden Nachlauf nach dem Abstellen. In dieser Zeitspanne unbedingt vom Antriebsbereich fernhalten.

- Vor sämtlichen Wartungs- und Reparaturarbeiten Gerät ausreichend abkühlen lassen.
- Heiße Teile, wie Antriebsmotor und Abgasanlage nicht berühren.

Hinweis: Das Gerät darf nur mit entleertem Kraftstofftank nach hinten gekippt werden.

Reifenluftdruck prüfen

- Kehrmaschine auf einer ebenen Fläche abstellen.
- Luftdruckprüfgerät am Reifenventil anschließen.

- Luftdruck prüfen und bei Bedarf Druck korrigieren.
Zulässiger Reifenluftdruck siehe technische Daten.

Motorölstand prüfen und Öl nachfüllen

⚠ Gefahr

Verbrennungsgefahr!

- Motor abkühlen lassen.
- Prüfung des Motorölstands frühestens 5 Minuten nach Abstellen des Motors durchführen.

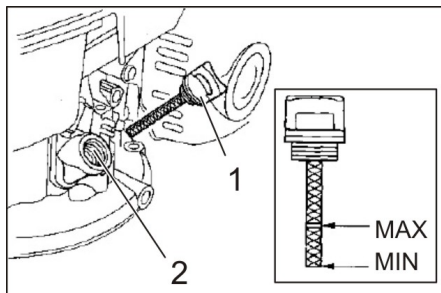

- 1 Ölmesstab
- 2 Öleinfüllstutzen

- Ölmesstab herausdrehen.
- Ölmesstab abwischen und einschieben (nicht eindrehen).
- Ölmesstab noch einmal herausziehen und den Ölstand prüfen.
- Der Ölstand muss zwischen der „MIN“- und „MAX“-Markierung liegen.
- Liegt der Ölstand unterhalb der „MIN“-Markierung, Motoröl nachfüllen.
- Motor nicht über „MAX“-Markierung befüllen.
- Motoröl in den Öleinfüllstutzen einfüllen.
Ölsorte siehe Kapitel Technische Daten.
- Mindestens 5 Minuten warten.
- Stimmt der Motorölstand Ölmesstab eindrehen.

Motoröl wechseln

⚠ Gefahr

Verbrennungsgefahr durch heißes Öl!

- Motor abkühlen lassen.
- Gerätehaube öffnen.
- Ölmesstab herausdrehen.
- Motoröl mit Ölwechsellpumpe 6.491-538 über den Öleinfüllstutzen absaugen.
- Motoröl in den Öleinfüllstutzen einfüllen.
Ölsorte und Füllmenge siehe Kapitel Technische Daten.
- Ölmesstab wieder eindrehen.
- Mindestens 5 Minuten warten.
- Motorölstand prüfen.
- Altöl den dafür vorgesehenen Sammelstellen zuführen.

Filtereinsatz reinigen oder wechseln

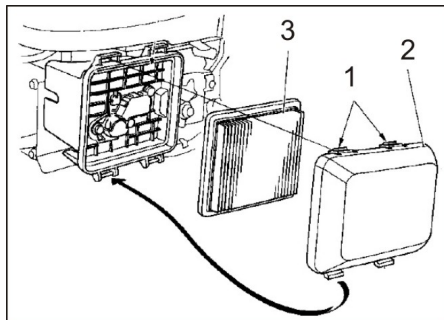

- 1 Rastnasen
- 2 Filterdeckel
- 3 Filtereinsatz

- Rastnasen in Pfeilrichtung drücken.
- Filterdeckel abnehmen.
- Filtereinsatz herausnehmen.
Filtereinsatz prüfen und bei Bedarf reinigen oder erneuern.
- Filtereinsatz von innen mit Druckluft ausblasen (max. 2 bar) oder auf harter Oberfläche abklopfen. Nicht abbürsten.
- Filtergehäuse und Filterdeckel mit einem feuchten Tuch vorsichtig reinigen und darauf achten dass kein Schmutz in den Vergaser gelangt.
- Filterdeckel schließen.

Zündkerze reinigen oder wechseln

⚠ Gefahr

Verbrennungsgefahr!

- Motor abkühlen lassen.
- Zündkerzenstecker abziehen.
- Zündkerze herausschrauben und reinigen.

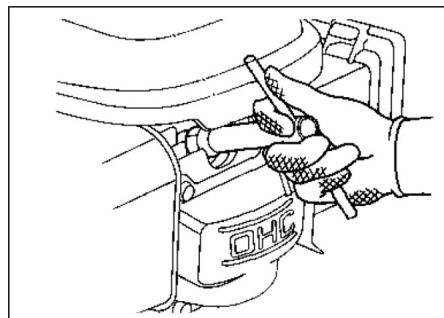

- Gereinigte oder neue Zündkerze einschrauben.
Empfohlene Zündkerze: siehe Technische Daten
- Zündkerzenstecker aufstecken.

Kraftstofftank entleeren

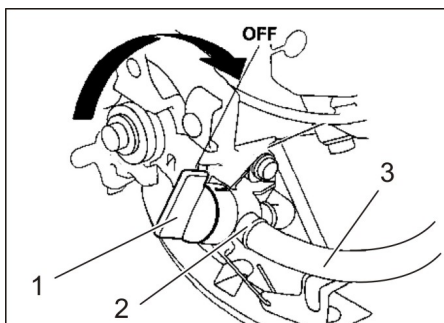

- 1 Kraftstoffhahn geschlossen
- 2 Schlauchschelle

3 Kraftstoffschlauch

- Kraftstoffhahn schließen.
Drehknopf quer zum Schlauch des Kraftstoffhahns stellen.
- Kraftstoffschlauch vom Tank zum Kraftstoffhahn zusammenpressen.
- Schlauchschelle am Kraftstoffhahn lösen.
- Kraftstoffschlauch abziehen.
- Tankverschluss öffnen.
- Kraftstoffschlauch über einen geeigneten Auffangbehälter halten und Kraftstoff ablaufen lassen.
- Ist der Tank leer, Kraftstoffschlauch wieder auf den Stutzen am Kraftstoffhahn aufstecken und Schlauchschelle anbringen.
Hinweis: Wird das Gerät für längere Zeit nicht genutzt zusätzlich noch den Vergaser entleeren, dazu Motor starten und laufen lassen bis er wegen Kraftstoffmangel stehen bleibt.

Kehrwalze prüfen

- Bänder oder Schnüre von Kehrwalze entfernen.

Kehrwalze auswechseln

Der Wechsel ist erforderlich, wenn durch die Abnutzung der Borsten trotz Höhenverstellung der Kehrwalze das Kehrergebnis sichtbar nachlässt.

- Kehrmaschine auf einer ebenen Fläche abstellen.

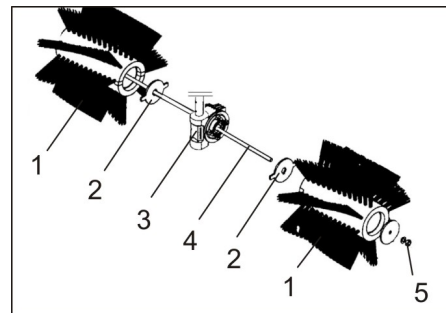

- 1 Kehrwalze
- 2 Mitnehmerscheibe
- 3 Mitnehmer, Kehrwalzenantrieb
- 4 Gewindestange
- 5 Mutter

- Mutter an Gewindestange lösen und Stange herausziehen.
- Kehrwalzenhälften abnehmen und durch neue ersetzen.

Hinweis: Darauf achten, dass die Aussparungen der Kehrwalzenhälften in Richtung Mitnehmer zeigen.

- Gewindestange einstecken und mit Mutter sichern.
- Mit der Höhenverstellung die Kehrwalze auf die richtige Höhe einstellen.

Hilfe bei Störungen

Störung	Behebung
Motor startet nicht Geringe Motorleistung	Stellung des Gashebels prüfen
	Kraftstoff tanken
	Kraftstoffhahn öffnen.
	Schlechter oder alter Kraftstoff im Tank und Vergaser ablassen, frischen Kraftstoff tanken
	Zündkerze prüfen und reinigen, bei Bedarf auswechseln
	Luftfilter überprüfen, bei Bedarf reinigen.
	Bowdenzug zum Motor prüfen
	Kärcher-Kundendienst benachrichtigen
Motor wird zu heiß	Vergaser einstellen lassen.
	Motoröl nachfüllen
Motor läuft, aber Gerät fährt nicht	Bowdenzug des Fahrtriebs einstellen
	Kärcher-Kundendienst benachrichtigen
Gerät kehrt nicht richtig	Kehrwalze auf Verschleiß prüfen, bei Bedarf auswechseln
	Kehrwalze mit Höhenverstellung absenken bzw. anheben
	Bowdenzug des Kehrtriebs nachstellen
	Kärcher-Kundendienst benachrichtigen

Technische Daten

Gerätedaten		
Länge x Breite x Höhe (Schubbügel ausgeklappt)	mm	1410 x 800 x 1060
Länge x Breite x Höhe (Schubbügel eingeklappt)	mm	880 x 800 x 770
Leergewicht (Transportgewicht)	kg	70
Fahr- und Kehrgeschwindigkeit	km/h	2,1
Steigfähigkeit (max.)	%	12
Steigfähigkeit mit Anbaugeräten (max.)	%	2
Kehrwalzen-Durchmesser	mm	300
Arbeitsbreite	mm	800
Motor		
Typ	--	Honda, GCV 135E 1-Zylinder-Viertakt
Hubraum	cm ³	135
Maximale Drehzahl	1/min	2860 ±10
Minimale Drehzahl	1/min	1700 ±10
Leistung max.	kW/PS	2,6/3,5
Kraftstoffart		Normalbenzin, bleifrei
Inhalt Kraftstofftank	l	0,77
Zündkerze, NGK	--	BPR 6 ES
Ölarten		
Motorenöl - Typ		SAE 10W30
Füllmenge	l	0,55
Bereifung		
Antriebsrad	--	4.00-4
Luftdruck	bar / MPa	1,8 / 0,18
Umgebungsbedingungen		
Temperatur	°C	-5 bis +40
Luftfeuchtigkeit, nicht betauend	%	0 - 90
Ermittelte Werte gemäß EN 60335-2-72		
Geräuschemission		
Schalldruckpegel L _{pA}	dB(A)	84
Unsicherheit K _{pA}	dB(A)	3
Schalleistungspegel L _{WA} + Unsicherheit K _{WA}	dB(A)	101
Gerätevibrationen		
Hand-Arm Vibrationswert	m/s ²	< 2,5
Unsicherheit K	m/s ²	0,2
Technische Änderungen vorbehalten!		

EG-Konformitätserklärung

Hiermit erklären wir, dass die nachfolgend bezeichnete Maschine aufgrund ihrer Konzipierung und Bauart sowie in der von uns in Verkehr gebrachten Ausführung den einschlägigen grundlegenden Sicherheits- und Gesundheitsanforderungen der EG-Richtlinien entspricht. Bei einer nicht mit uns abgestimmten Änderung der Maschine verliert diese Erklärung ihre Gültigkeit.

Produkt: Kehrmaschine

Typ: 1.335-xxx

Einschlägige EG-Richtlinien

2006/42/EG (+2009/127/EG)

2004/108/EG

2000/14/EG

Angewandte harmonisierte Normen

EN 55012: 2007 + A1: 2009

EN 61000-6-2: 2005

EN 60335-1

EN 60335-2-29

EN 60335-2-72

EN 61000-3-2: 2006 + A2: 2009

EN 61000-3-3: 2008

EN 62233: 2008

Angewandtes Konformitätsbewertungsverfahren

2000/14/EG: Anhang V

Schalleistungspegel dB(A)

Gemessen: 98

Garantiert: 101

Die Unterzeichnenden handeln im Auftrag und mit Vollmacht der Geschäftsführung.

H. Jenner
CEO

S. Reiser
Head of Approbation

Dokumentationsbevollmächtigter:

S. Reiser

Alfred Kärcher GmbH & Co. KG

Alfred-Kärcher-Str. 28 - 40

71364 Winnenden (Germany)

Tel.: +49 7195 14-0

Fax: +49 7195 14-2212



Winnenden, 2012/07/01

Zubehör

Ab Werk ist die Kehrmaschine mit einer für Sommer- und Winterbetrieb geeigneten Kehrwalze ausgerüstet.

Zum Auffangen des Schmutzes ist ein Kehrgutbehälter erhältlich (Sonderzubehör Bestell-Nr.2.851-447.0). Dieser wird in die Aufnahmepunkte eingehängt und mit 2 Federstecker gesichert.

Zum Räumen von Schnee ist ein Schneeräumschild erhältlich (Sonderzubehör Bestell-Nr.2.851-446.0). Dieses wird in die Aufnahmepunkte eingehängt und mit 2 Federstecker gesichert.

  Please read and comply with these original instructions prior to the initial operation of your appliance and store them for later use or subsequent owners.

Please read the safety instructions before start-up!

Contents

General notes	EN . . 1
Proper use	EN . . 1
Safety instructions	EN . . 2
Operating and Functional Elements	EN . . 3
Before Startup.	EN . . 3
Start up	EN . . 3
Operation	EN . . 3
Shutdown	EN . . 4
Maintenance and care	EN . . 4
Troubleshooting	EN . . 6
Technical specifications	EN . . 6
EC Declaration of Conformity	EN . . 7
Accessories	EN . . 7

General notes

Your sales outlet should be informed about any transit damage noted when unpacking the product.

- Warning and information plates on the machine provide important directions for safe operation.
- In addition to the information contained in the operating instructions, all statutory safety and accident prevention regulations must be observed.

Environmental protection

	The packaging material can be recycled. Please do not throw the packaging material into household waste; please send it for recycling.
	Old appliances contain valuable materials that can be recycled. Please arrange for the proper recycling of old appliances. Please dispose your old appliances using appropriate collection systems.

Please do not release engine oil, fuel oil, diesel and petrol into the environment. Protect the ground and dispose of used oil in an environmentally-clean manner.

Notes about the ingredients (REACH)
You will find current information about the ingredients at:

www.kaercher.com/REACH

Warranty

The warranty terms published by the relevant sales company are applicable in each country. We will repair potential failures of your appliance within the warranty period free of charge, provided that such failure is caused by faulty material or defects in manufacturing. In the event of a warranty claim

please contact your dealer or the nearest authorized Customer Service centre. Please submit the proof of purchase.

Accessories and Spare Parts

Danger

To avoid risks, all repairs and replacement of spare parts may only be carried out by authorized customer service personnel.

- Only use accessories and spare parts which have been approved by the manufacturer. The exclusive use of original accessories and original spare parts ensures that the appliance can be operated safely and troublefree.
- At the end of the operating instructions you will find a selected list of spare parts that are often required.
- For additional information about spare parts, please go to the Service section at www.kaercher.com.

Symbols in the operating instructions

Danger

Warns about immediate danger which can lead to severe injuries or death.





Warning





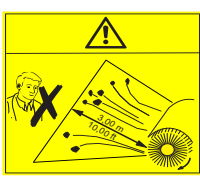

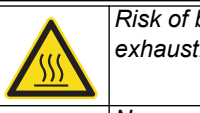
Warns about possible danger which could lead to severe injuries or death.

Caution

Points out a possibly dangerous situation which can lead to light injuries or property damage.

Symbols on the machine

	Hazard caused by ejected parts with moving roller brush. Keep a safety distance of 3 m towards the front and the side
	foldable push handle
	Height adjustment roller brush
	Risk of burns! Beware of hot exhaust.
	Never open or remove protective devices while the motor is running.
	Do not open or remove protective devices while the motor is running.

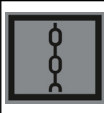
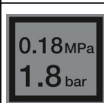
	Switch off the motor and unplug the spark plug connector prior to performing repair, maintenance or cleaning tasks.
	Keep sufficient safety distance to the turning worm.
	Switch on roller brush.
	Driving operations
	Parking brake
	Angle adjustment roller brush
	Gas lever
	Lashing point
	Tyre pressure

Proper use

Use this sweeper only as directed in these operating instructions.

- This appliance is suitable to sweep loose dirt or to absorb it by means of the waste container upgrade kit (special accessory). After installing a snow removal shield (special accessory) this appliance can also be employed for removing snow.
- Any use extending beyond this is not considered as proper use. The manufacturer is not liable for any losses resulting from this; the user alone bears the risk for this.
- It is not allowed to use this appliance indoors.
- The machine may not be modified.
- The machine is only suitable for use on the types of surfaces specified in the operating instructions.

- The machine may only be operated on the surfaces approved by the company or its authorised representatives.
- The following applies in general: Keep highly-flammable substances away from the appliance (danger of explosion/fire).

Foreseeable misuse

- Never vacuum up explosive liquids, combustible gases or undiluted acids and solvents. This includes petrol, paint thinner or heating oil which can generate explosive fumes or mixtures upon contact with the suction air. Acetone, undiluted acids and solvents must also be avoided as they can harm the materials on the machine.
- Never sweep/vacuum up reactive metal dusts (e.g. aluminium, magnesium, zinc), as they form explosive gases when they come in contact with highly alkaline or acidic detergents.
- Do not sweep/vacuum up any burning or glowing objects.
- The machine may not be used or stored in hazardous areas. It is not allowed to use the appliance in hazardous locations.

Suitable surfaces

- Asphalt
- Industrial floor
- Screed
- Concrete
- Paving stones

Safety instructions

Application

- *The machine with working equipment must be checked to ensure that it is in proper working order and is operating safely prior to use. Otherwise, the appliance must not be used.*
- *If the appliance is used in hazardous areas (e.g. filling stations) the corresponding safety provisions must be observed. It is not allowed to use the appliance in hazardous locations.*

Operation

- *The operator must use the appliance properly. The person must consider the local conditions and must pay attention to third parties, in particular children, when working with the appliance.*
- *Prior to starting work, the operator must ensure that all protective devices are properly installed and function correctly.*
- *The operator of the appliance is liable for accidents with other individuals or their property.*
- *Ensure that the operator wears tight-fitting clothes. Wear sturdy shoes and avoid wearing loose-fitting clothes.*
- *Check the immediate vicinity prior to starting (e.g. children). Ensure sufficient visibility!*
- *Never leave the machine unattended so long as the engine is running. The operator may not leave the machine before the engine has come to a standstill, the machine has been protected against accidental movement and the parking brake has been applied.*
- *The appliance may only be used by persons who have been instructed in handling the appliance or have proven qualification and expertise in operating the appliance or have been explicitly assigned the task of handling the appliance.*
- *This appliance is not intended for use by persons (including children) with limited physical, sensoric or mental capacities or lack of experience and/or skills, unless such persons are accompanied and supervised by a person in charge of their safety or if they received precise instructions on the use of this appliance.*
- *Children should be supervised to prevent them from playing with the appliance.*
- *There is a risk of injury (crushing) when installing the waste container and the snow removal shield.*

Drive mode

Danger

Danger of tipping!

- *Without the upgrade kit, only drive on hills with up to 12% inclination.*
- *With the upgrade kit, only drive on hills with up to 2% inclination.*
- *The gradient perpendicular to the direction of travel should not exceed 12%.*
- *When working hillside - Caution when lifting out the attachment.*
- *Only use the machine on sound surfaces.*

Appliances with combustion engine

Danger

Risk of injury!

- *Please follow the special safety instructions in the Operating Instructions Manual for petrol engine devices.*
- *Do not close the exhaust.*
- *Do not bend over the exhaust or touch it (risk of burns).*
- *Do not touch the drive motor (risk of burns).*
- *Ensure that there is adequate ventilation or provision for diverting the exhaust gas while operating the appliance in closed rooms (risk of poisoning).*
- *Exhaust gases are poisonous and hazardous to health, do not inhale them.*
- *The engine requires approx. 3-4 seconds to come to a standstill once it has been switched off. During this time, stay well clear of the working area.*
- *The appliance may only be tilted backwards if the fuel tank is empty.*

Transport

- *The engine is to be brought to a standstill and the appliance is to be fastened properly during transportation.*

Maintenance

- *First switch off the appliance and remove the spark plug connector, if necessary, before performing any cleaning or maintenance tasks on the appliance, replacing parts or switching over to another function.*
- *Do not clean the appliance with a water hose or high-pressure water jet (danger of short circuits or other damage).*
- *Maintenance work may only be carried out by approved customer service outlets or experts in this field who are familiar with the respective safety regulations.*
- *Please observe the local safety regulations regarding portable commercially used appliances.*
- *Always use appropriate gloves while working on the device.*

Operating and Functional Elements



- 1 Push handle
- 2 Parking brake
- 3 Drive wheels
- 4 Roller brush
- 5 Application points for upgrade kids
- 6 Protective cover roller brush
- 7 Height adjustment roller brush
- 8 Petrol engine
- 9 Swivel bracket for angle adjustment of the roller brush
- 10 Clutch lever travel drive
- 11 Gas lever
- 12 Clutch lever roller brush drive

Gas lever

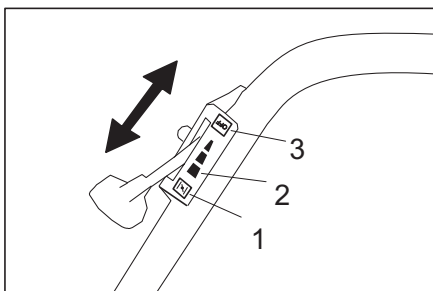

- 1 Position "CHOKE"
Position of the gas lever for starting the motor
- 2 Operating position "full load"
The appliance works best while in the operating position.
- 3 "OFF" position
Motor off

Parking brake

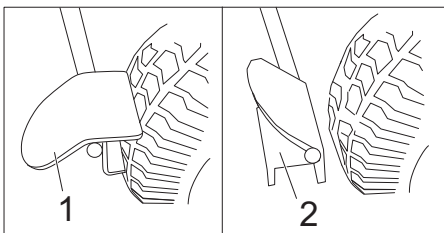

- 1 Activate parking brake
- 2 Parking brake released

Before Startup

Unloading

To unload the machine, proceed as follows:

- Remove the cardboard.
- Manually lift appliance off the pallet.
Kerb weight: approximately 70 kg or
- Fold up and install the push handle.
Then use the push handle to pull the appliance off the pallet.

Fold up and install the push handle

- Loosen the star handle screw.
- Align the pushing handle.
- Tighten star handle screw.

Start up

Refuelling

⚠ Danger

Risk of explosion!

- Only fuel up while motor is turned off.
- Only use the fuels specified in the Operations Manual.
- Do not refuel the machine in enclosed spaces.
- Smoking and naked flames are strictly prohibited.
- Ensure that no fuel reaches the hot open surfaces.

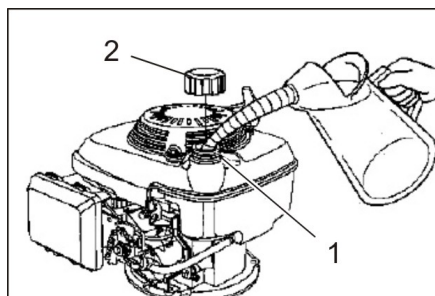

- 1 Filling nozzle
- 2 Tank lid

- Switch off engine.
- Open fuel filler cap.
- Use "regular unleaded petrol".
Tank filling with empty tank approx. 0.7 litre.
- Wipe off any spilt fuel and close fuel filler cap.

Prior to start/safety test

Maintenance Works

- Check engine oil level.
- Check air filter.
- Check tyre pressure.
- Check the roller brush for wear and wrapped belts.
- Check the height adjustment of the roller brush.
- Check for smooth running of the Bowden cables and the moveable parts
- Empty waste container (option).

- Check the fuel filler cap and other closures and replace if damaged.
- Check the sound absorber and replace if necessary.

Note: For description, see section on Care and maintenance.

Operation

Starting the machine

- Activate immobilising brake.
- Open fuel cock.
Turn the rotating knob parallel to the hose of the fuel tap.

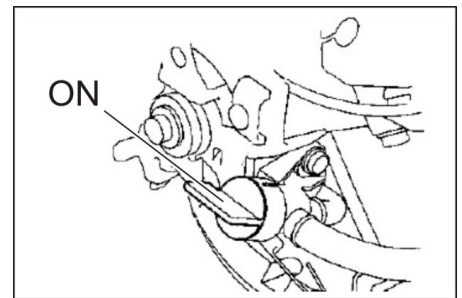

- Gas lever in "CHOKE" position.
- Pull the starter rope slowly until a resistance can be felt.
- Pull starter rope swiftly.

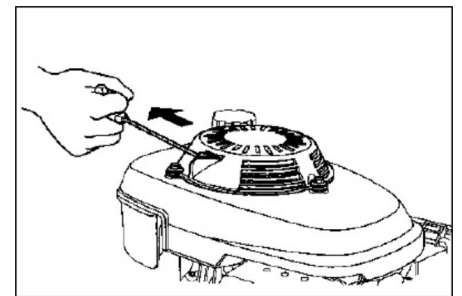

- Once the motor runs, release the starter rope. In order to work, put gas lever in the "full load" position.

Sweeping mode

⚠ Danger

Risk of injury! During work, the roller brush can eject stones or loose chippings towards the front or sides. Make sure that this does not endanger persons, animals or objects.

Caution

Do not sweep up packing strips, wire or similar objects as this may damage the sweeping mechanism.

Height adjustment roller brush

The height of the roller brush is adjusted via a rotary knob. The height must be selected so that the bristles just touch the ground.

Note: An adjustment that is too low leads to overstraining the drives and unnecessary wear of the roller brush without achieving a better sweeping result.

- Turning in (-) direction: Roller brush rises.
- Turning in (+) direction: Roller brush is lowered.

Angle adjustment roller brush

In order to sweep the dirt to the side, the roller brush can be swivelled to the left or right.

This is also a benefit for removing snow by means of the snow removal shield upgrade kit.

- Tilt the swivel bracket forwards until the notch is free.
- Swivel to the left or right, depending on which side you wish to sweep the dirt to.
- Tilt swivel bracket backwards and snap into place.

Driving operations

- Release parking brake.
- Pull clutch lever for travel drive.
Note: The driving speed is fixed and cannot be modified.
- Release clutch lever for travel drive. Device comes to a halt.

Roller brush drive

- Pull the lever for the roller brush drive, roller brush is turning.
- Release the lever for roller brush drive. Roller brush comes to a halt.

Turn off the appliance

- Release clutch lever for roller brush drive and travel drive.
- Gas lever to "OFF" position.
- Close the fuel supply.
Turn the rotating knob perpendicular to the fuel tap.
- Activate immobilising brake.

Transport

⚠ Danger

Risk of injury and damage! Observe the weight of the appliance when you transport it.

- Switch off engine.
- Empty fuel tank.
- Secure the machine with tensioning straps or cables.
- When transporting in vehicles, secure the appliance according to the guidelines from slipping and tipping over.

Note: Do not kink the bowden or sheathed cables.

Storage

⚠ Danger

Risk of injury and damage! Note the weight of the appliance in case of storage.

- Park the machine in a safe and dry place.
- Activate immobilising brake.

Shutdown

Follow operating instructions of the engine manufacturer!

If the sweeper is going to be out of service for a longer time period, observe the following points:

- Park the sweeper on an even surface.
- Switch off engine.
- Allow engine to cool down.
- Drain the fuel tank and the carburettor.
- Change engine oil.
- Raise roller brush. In order to do this, turn the height adjustment all the way to the top (direction –).
- Clean the device.
- Park the machine in a safe and dry place.
- Activate immobilising brake.

Note: For description, see section on Care and maintenance.

Maintenance and care

Caution

Switch off the motor and unplug the spark plug connector prior to performing repair, maintenance or cleaning tasks.

General notes

Please note that only the handling of the engine that is necessary for operating the sweeper is explained in these instructions.

For all other information on the motor please refer to the enclosed operating manual of the manufacturer of the engine!

- Maintenance work may only be carried out by approved customer service outlets or experts in this field who are familiar with the respective safety regulations.
- Mobile appliances used for commercial purposes are subject to safety inspections according to VDE 0701.

Cleaning

Caution

Do not clean the appliance with a water hose or high-pressure water jet (danger of short circuits or other damage).

Cleaning the device

- Clean the machine with a damp cloth which has been soaked in mild detergent.

Note: Do not use aggressive cleaning agents.

Maintenance intervals

Maintenance by the customer

Note: With a new motor, the oil must be changed after the first 5 operating hours. In order to safeguard warranty claims, all service and maintenance work during the warranty period must be carried out by the authorised KÄRCHER specialist in accordance with the maintenance booklet.

Note: Where maintenance is carried out by the customer, all service and maintenance work must be undertaken by a qualified specialist. If required, a specialised Kärcher dealer may be contacted at any time.

Note: For description, see section on Maintenance work.

Daily maintenance:

- Check engine oil level.
- Check air filter.
- Check tyre pressure.
- Check the roller brush for wear and wrapped belts.
- Check the height adjustment of the roller brush.
- Check for smooth running of the Bowden cables and the moveable parts

Maintain every 3 months or 25 hours of operation:

- Clean air filter.
Note: If the appliance is frequently used in a dusty environment, maintain more frequently.

Maintain every 6 months or 50 hours of operation:

- Perform a motor oil change.
- Check spark plug.

Maintain every 2 years or 250 hours of operation:

- Replace the air filter.
- Replace the spark plug.

Maintenance by Customer Service

Maintenance after the first month or 5 operating hours:

- Carry out initial inspection.

In order to safeguard warranty claims, all service and maintenance work during the warranty period must be carried out by the authorised KÄRCHER specialist in accordance with the maintenance booklet.

Maintenance Works

Preparation:

- Park the sweeper on an even surface.
- Activate immobilising brake.

General notes on safety

⚠ Danger

Risk of injury!

The engine requires approx. 3-4 seconds to come to a standstill once it has been switched off. During this time, stay well clear of the working area.

- Allow the machine sufficient time to cool down before carrying out any maintenance and repair work.
- Do not touch any hot parts, such as the drive motor and exhaust system.

Note: The appliance may only be tilted backwards if the fuel tank is empty.

Check the tyre pressure

- Park the sweeper on an even surface.
- Connect air pressure testing device to tyre valve.
- Check air pressure and adjust if required.

For permissible tyre air pressures see "Technical data".

Check engine oil level and top up, if required

⚠ Danger

Risk of burns!

- ➔ Allow engine to cool down.
- ➔ Wait for at least 5 minutes after switching off the engine before checking the engine oil fill level.

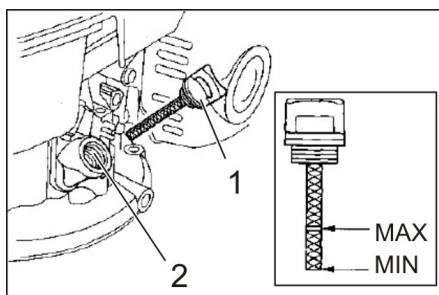

- 1 Oil dipstick
- 2 Oil filling nozzle

- ➔ Unscrew and withdraw oil dipstick.
- ➔ Wipe off and insert the oil dipstick (do not turn it in).
- ➔ Remove the oil dip one more time and check the oil level.
 - The oil level must lie between "MIN" and "MAX" marking.
 - Add motor oil if the oil level is below the "MIN" marking.
 - Do not fill oil above the "MAX" marking.
- ➔ Fill motor oil into the oil fill neck. For oil type refer to Chapter "Technical specifications".
- ➔ Wait at least 5 minutes.
- ➔ If the engine oil level is correct, screw in the oil dipstick.

Change the engine oil

⚠ Danger

Risk of burns due to hot oil!

- ➔ Allow engine to cool down.
- ➔ Open the device hood.
- ➔ Unscrew and withdraw oil dipstick.
- ➔ Draw off engine oil via the oil filler neck using 6.491-538 oil-change pump.
- ➔ Fill motor oil into the oil fill neck. For oil type and filling quantity refer to Chapter "Technical specifications".
- ➔ Reinsert the oil dipstick.
- ➔ Wait at least 5 minutes.
- ➔ Check engine oil level.
- ➔ Deliver the old oil to the respective collection centres.

Clean or replace filter cartridge

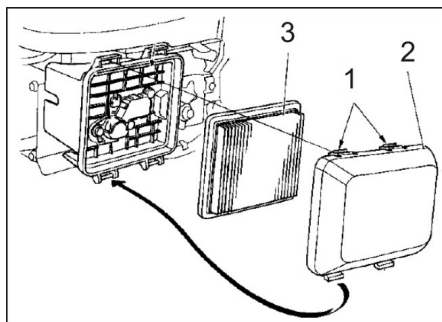

- 1 Latching tabs
- 2 Filter cover
- 3 Filter inlay

- ➔ Press the locking nose in the direction of the arrow.
- ➔ Remove the filter cover.
- ➔ Take out the filter inlay. Check filter inlay and clean or replace if required.
- ➔ Blow out the filter cartridge from the inside using compressed air (max. 2 bar) or knock it on a hard surface. Do not brush down.
- ➔ Carefully clean the filter housing and filter cover by means of a damp cloth and ensure that no dirt finds its way into the carburettor.
- ➔ Close the filter cover.

Clean or replace the spark plug

⚠ Danger

Risk of burns!

- ➔ Allow engine to cool down.
- ➔ Remove spark-plug connector.
- ➔ Unscrew and clean spark plug.

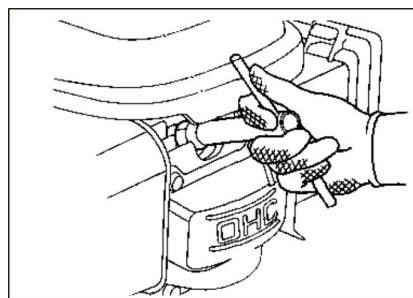

- ➔ Screw in cleaned or new spark plug. Recommended spark plug: see technical data
- ➔ Push on spark-plug connector.

Empty fuel tank

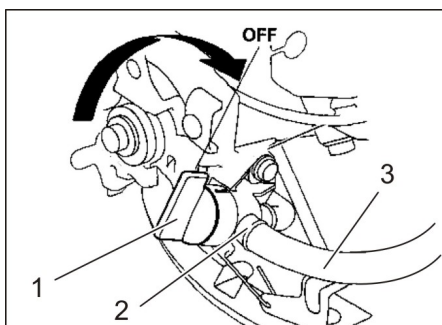

- 1 Fuel cock closed
- 2 Hose clip
- 3 Fuel hose

- ➔ Close fuel cock. Turn the rotating knob perpendicular to the fuel tap.
 - ➔ Press together the fuel hose from the tank to the fuel tap.
 - ➔ Loosen the hose clamp on the fuel tap.
 - ➔ Remove the fuel hose.
 - ➔ Open fuel filler cap.
 - ➔ Hold the fuel hose over a suitable catch bin and drain the fuel.
 - ➔ If the tank is empty, reattach the fuel hose to the stub of the fuel tap and install the hose clamp.
- Note:** If the appliance is not used for a longer period of time, drain the carburettor too. In order to do so, start the motor and let it run until it stops due to a lack of fuel.

Checking roller brush

- ➔ Remove belts or cords from roller brush.

Replacing roller brush

Replacement is due if a visible deterioration in sweeping performance caused by bristle wear despite height adjustment of the roller brush is evident.

- ➔ Park the sweeper on an even surface.

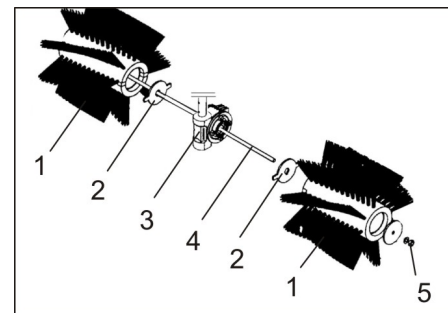

- 1 Roller brush
- 2 Dog plate
- 3 Dog, roller brush drive
- 4 Threaded rod
- 5 Nut

- ➔ Loosen the nut on the threaded rod and pull out the rod.
- ➔ Remove the roller brush halves and replace it by new ones.

Note: Ensure that the recesses of the roller brush halves point towards the dog.
- ➔ Insert the threaded rod and secure it by means of a nut.
- ➔ Set the roller brush to the proper height, using the height adjustment.

Troubleshooting

Fault	Remedy
Engine does not start Reduced motor output	Check setting of gas lever
	Refuel
	Open fuel cock
	Drain bad or old fuel from the tank and the carburettor, fill in fresh fuel
	Check and clean spark plug, replace if necessary.
	Check air filter, clean if required.
	Check bowden cable to the motor
	Inform Kärcher Customer Service.
Engine is too hot	Have the carburettor adjusted.
	Fill in motor oil
Engine is running but machine is not moving	Adjust the Bowden cable of the acceleration drive
	Inform Kärcher Customer Service.
Machine is not sweeping properly	Check roller brush for wear, replace if necessary.
	Lower or raise the roller brush by means of the height adjustment
	Readjust Bowden cable of the sweeping drive
	Inform Kärcher Customer Service.

Technical specifications

Machine data		
Length x width x height (pushing handle unfolded)	mm	1410 x 800 x 1060
Length x width x height (pushing handle folded in)	mm	880 x 800 x 770
Net weight (transport weight)	kg	70
Driving and sweeping speed	km/h	2,1
Climbing capability (max.)	%	12
Climbing ability with attachments (max.)	%	2
Roller brush diameter	mm	300
Working width	mm	800
Engine		
Type	--	Honda, GCV 135E 1 cyl., four-stroke
Cylinder capacity	cm ³	135
Max. speed	1/min	2860 ±10
Minimum speed	1/min	1700 ±10
Max. power	kW/PS	2,6/3,5
Fuel type		Petrol, unleaded
Fuel tank capacity	l	0,77
Spark plug, NGK	--	BPR 6 ES
Oil grades		
Engine oil - type		SAE 10W30
Filling quantity	l	0,55
Tyres		
Drive wheel	--	4.00-4
Tyre pressure	bar / MPa	1,8 / 0,18
Working conditions		
Temperature	°C	-5 and +40
Air humidity, non-condensing	%	0 - 90
Values determined as per EN 60335-2-72		
Noise emission		
Sound pressure level L _{pA}	dB(A)	84
Uncertainty K _{pA}	dB(A)	3
Sound power level L _{WA} + Uncertainty K _{WA}	dB(A)	101
Machine vibrations		
Hand-arm vibration value	m/s ²	< 2,5
Uncertainty K	m/s ²	0,2
Subject to technical modifications!		

EC Declaration of Conformity

We hereby declare that the machine described below complies with the relevant basic safety and health requirements of the EU Directives, both in its basic design and construction as well as in the version put into circulation by us. This declaration shall cease to be valid if the machine is modified without our prior approval.

Product: Sweeper
Type: 1.335-xxx

Relevant EU Directives
2006/42/EC (+2009/127/EC)
2004/108/EC
2000/14/EC

Applied harmonized standards

EN 55012: 2007 + A1: 2009
EN 61000-6-2: 2005
EN 60335-1
EN 60335-2-29
EN 60335-2-72
EN 61000-3-2: 2006 + A2: 2009
EN 61000-3-3: 2008
EN 62233: 2008

Applied conformity evaluation method

2000/14/EC: Appendix V

Sound power level dB(A)

Measured: 98
Guaranteed: 101

The undersigned act on behalf and under the power of attorney of the company management.

H. Jenner
CEO

S. Reiser
Head of Approbation

Authorised Documentation Representative
S. Reiser

Alfred Kärcher GmbH Co. KG
Alfred-Kärcher-Str. 28 - 40
71364 Winnenden (Germany)
Phone: +49 7195 14-0
Fax: +49 7195 14-2212

Winnenden, 2012/07/01

Accessories

Ex factory, the sweeper is equipped with a roller brush that is suitable for summer and winter operation.

For collecting the dirt a waste container is available (special accessory order no. 2.851-447.0). This is hooked into the application points and secured with 2 spring cot-
ters.

A snow removal shield is available for removing snow (special accessory order no. 2.851-446.0). It is hooked into the application points and secured with 2 spring cot-
ters.

 Lire ces notice originale avant la première utilisation de votre appareil, se comporter selon ce qu'elles requièrent et les conserver pour une utilisation ultérieure ou pour le propriétaire futur.

Lire impérativement la consigne de sécurité avant la première mise en service !

Table des matières



Consignes générales	FR . . . 1
Utilisation conforme	FR . . . 2
Consignes de sécurité	FR . . . 2
Éléments de commande et de fonction	FR . . . 3
Avant la mise en service	FR . . . 3
Mise en service	FR . . . 3
Fonctionnement	FR . . . 3
Remisage	FR . . . 4
Entretien et maintenance	FR . . . 4
Assistance en cas de panne	FR . . . 6
Caractéristiques techniques	FR . . . 6
Déclaration de conformité CE	FR . . . 7
Accessoires	FR . . . 7

Consignes générales

Contactez le revendeur en cas de constatation d'une avarie de transport lors du déballage de l'appareil.

- Afin d'assurer un fonctionnement sans danger, observez les avertissements et consignes placés sur l'appareil.
- Outre les instructions figurant dans le mode d'emploi, il est important de prendre en considération les consignes générales de sécurité et de prévention contre les accidents imposées par la loi.

Protection de l'environnement

	Les matériaux constitutifs de l'emballage sont recyclables. Ne pas jeter les emballages dans les ordures ménagères, mais les remettre à un système de recyclage.
	Les appareils usés contiennent des matériaux précieux recyclables lesquels doivent être apportés à un système de recyclage. Pour cette raison, utilisez des systèmes de collecte adéquats afin d'éliminer les appareils usés.
Ne jetez pas l'huile moteur, le fuel, le diesel ou l'essence dans la nature. Protéger le sol et évacuer l'huile usée de façon favorable à l'environnement.	

Instructions relatives aux ingrédients (REACH)

Les informations actuelles relatives aux ingrédients se trouvent sous : www.kaercher.com/REACH

Garantie

Dans chaque pays, les conditions de garantie en vigueur sont celles publiées par notre société de distribution responsable. Les éventuelles pannes sur l'appareil sont réparées gratuitement dans le délai de validité de la garantie, dans la mesure où celles-ci relèvent d'un défaut matériel ou d'un vice de fabrication. En cas de recours en garantie, adressez-vous à votre revendeur ou au service après-vente agréé le plus proche munis de votre preuve d'achat.

Accessoires et pièces de rechange

Danger

Afin d'éviter tout danger, seul le service après-vente agréé est habilité à effectuer des réparations ou à monter des pièces de rechange sur l'appareil.

- Utiliser uniquement des accessoires et des pièces de rechange autorisés par le fabricant. Des accessoires et des pièces de rechange d'origine garantissent un fonctionnement sûr et parfait de l'appareil.
- Une sélection des pièces de rechange utilisées le plus se trouve à la fin du mode d'emploi.
- Plus information sur les pièces de rechange vous les trouverez sous www.kaercher.com sous le menu Service.

Symboles utilisés dans le mode d'emploi

Danger

Signale la présence d'un danger imminent entraînant de graves blessures corporelles et pouvant avoir une issue mortelle.



Avertissement

Signale la présence d'une situation éventuellement dangereuse pouvant entraîner de graves blessures corporelles et même avoir une issue mortelle.

Attention

Remarque relative à une situation éventuellement dangereuse pouvant entraîner des blessures légères ou des dommages matériels.

Symboles sur l'appareil

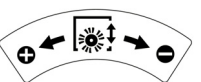
	Danger en raison de pièces qui peuvent être projetées au niveau de la brosse-rouleau en cours de fonctionnement. Respecter une distance de sécurité depuis l'avant et sur le côté de 3 m.
	Guidon rabattable
	Réglage en hauteur de la brosse-rouleau

	Risque de brûlures ! Avertissement d'échappement chaud.
	Ne jamais ouvrir ou retirer les dispositifs de sécurité lorsque le moteur tourne.
	Ne pas ouvrir ou retirer les dispositifs de sécurité lorsque le moteur tourne.
	Couper le moteur avant les travaux de réparation, de maintenance et de nettoyage et tirer la fiche de bougies.
	Respecter une distance de sécurité suffisante avec l'entraînement rotatif.
	Mettre en service la brosse-rouleau.
	Mécanisme d'entraînement
	Frein d'immobilisation
	Inclinaison de la brosse-rouleau
	Levier des gaz
	Point d'arrimage
	Pression des pneus

Utilisation conforme

La présente balayeuse ne doit être utilisée qu'en conformité avec les consignes des présentes instructions de service.

- Cet appareil est adapté au balayage des particules de salissures et à leur absorption avec le kit de montage cuve à poussière (accessoire en option). Après le montage d'un chasse-neige (accessoire en option), cet appareil peut également être utilisé pour déneiger.
- Toute utilisation sortant du cadre donné est considérée comme non conforme. Le constructeur décline toute responsabilité pour des dommages en résultant, seul l'utilisateur en assume le risque.
- Il est interdit d'exploiter l'appareil dans des pièces fermées.
- Aucune transformation ne doit être effectuée sur la machine.
- Cet appareil convient uniquement pour les revêtements de sol mentionnés dans le mode d'emploi.
- Il doit exclusivement être utilisé sur des surfaces autorisées par l'entrepreneur ou son représentant.
- En règle générale, il convient : d'éloigner les matériaux facilement inflammables de la machine (risque d'explosion ou d'incendie).

Mauvaise utilisation prévisible

- Ne jamais aspirer ni balayer de liquides explosifs, de gaz inflammables, ni d'acides ou de solvants non dilués ! Il s'agit notamment de substances telles que l'essence, les diluants pour peintures, ou le fuel, qui, en tourbillonnant avec l'air aspiré, risqueraient de produire des vapeurs ou des mélanges, ou de substances telles que l'acétone, les acides ou les solvants non dilués, qui pourraient altérer les matériaux constitutifs de l'appareil.
- Ne jamais balayer/aspirer de poussières réactives de métal (par ex. aluminium, magnésium, zinc) ; elles forment des gaz explosifs en combinaison avec des détergents alcalins et acides.
- N'aspirer ou ne balayer aucun objet en flamme ou incandescent.
- Il est interdit de séjourner dans la zone à risque. Il est interdit d'exploiter l'appareil dans des pièces présentant des risques d'explosion.

Revêtements appropriés

- Asphalte
- Sol industriel
- Chape coulée
- Béton
- Pavé

Consignes de sécurité

Application

- *Il est nécessaire de contrôler l'état et la sécurité du fonctionnement de l'appareil et de ses équipements avant toute utilisation. Ne pas utiliser l'appareil si son état n'est pas irréprochable.*
- *Si l'appareil est utilisé dans des zones de danger (par exemple des stations essence), il faut tenir compte des consignes de sécurité correspondantes. Il est interdit d'exploiter l'appareil dans des pièces présentant des risques d'explosion.*

Utilisation

- *L'utilisateur doit utiliser l'appareil de façon conforme. Il doit prendre en considération les données locales et lors du maniement de l'appareil, il doit prendre garde aux tierces personnes, et en particulier aux enfants.*
- *Avant de commencer le travail, l'opérateur doit s'assurer que tous les dispositifs de sécurité sont correctement posés et qu'ils fonctionnent.*
- *L'opérateur de l'appareil est responsable des accidents sur d'autres personnes.*
- *L'opérateur doit porter des vêtements étroits. Porter des chaussures qui tiennent bien aux pieds et éviter des vêtements amples.*
- *Avant de mettre en route l'appareil, contrôler la présence éventuelle de personnes aux alentours (par ex. enfants). Avoir une bonne visibilité !*
- *L'appareil ne doit pas rester sans surveillance pendant tout le temps où le moteur fonctionne. L'opérateur ne peut quitter l'appareil que lorsque le moteur est arrêté, l'appareil assuré contre des mouvements involontaires et le frein de stationnement actionné.*
- *L'appareil doit uniquement être utilisé par des spécialistes qui sont instruits dans la manoeuvre ou par des personnes qui peuvent justifier leur aptitude d'utilisation et qui sont explicitement mandatées pour l'utilisation.*
- *Cet appareil n'est pas destiné à être utilisé par des personnes (y compris des enfants) avec des capacités physiques, sensorielles ou mentales réduites ou manquant d'expérience et/ou de connaissances, sauf si ces mêmes personnes sont sous la supervision d'une personne responsable de leur sécurité ou ont été formées quand à l'utilisation de l'appareil.*
- *Les enfants doivent être surveillés pour s'assurer qu'ils ne jouent pas avec l'appareil.*
- *Il existe un risque de blessures (écrasement) lors du montage de la cuve à poussière et du chasse-neige.*

Condition de roulage

⚠ Danger

Risque de basculement !

- *Ne pas monter des pentes supérieures à 12 % sans kit de montage.*
- *Avec kit de montage, monter uniquement des pentes jusqu'à 2 %.*
- *N'empruntez aucune pente supérieure à 12% dans le sens perpendiculaire au sens de la marche.*
- *Lors de travaux sur pente - Prudence lors du retrait de l'appareil de maintenance.*
- *N'utilisez la machine que sur des sols stabilisés.*

Machines avec moteur à combustion

⚠ Danger

Risque de blessure !

- *Respecter les consignes de sécurité spécifiques du mode d'emploi des appareils à moteur à essence.*
- *Le quatrième trou ne peut être fermé.*
- *Ne pas se pencher au-dessus ou toucher le quatrième trou (danger de brûlure).*
- *Ne pas toucher le moteur de traction (danger de brûlure).*
- *Pour une utilisation de l'appareil dans des locaux fermés, il doit être garanti une ventilation suffisante et une évacuation des gazes résiduels (danger d'intoxication).*
- *Les gaz résiduels sont toxiques et nocifs, ils ne peuvent être respirés.*
- *Le moteur continue à tourner 3 ou 4 secondes après l'arrêt. Ne pas s'approcher de la zone de travail pendant ce laps de temps.*
- *La machine ne doit être basculée en arrière qu'avec un réservoir à carburant vide.*

Transport

- *Au transport, le moteur de l'appareil doit être arrêté et l'appareil doit être bien fixé.*

Maintenance

- *Avant de nettoyer ou de maintenir l'appareil, de changer des pièces ou de passer à une autre fonction, l'appareil doit être arrêté et, le cas échéant, la fiche de bougies doit être retirée.*
- *L'appareil ne peut être nettoyé à l'eau avec un flexible ou au jet haute pression (Danger de court-circuits ou autres dégâts).*
- *Les maintenances doivent être uniquement effectuées par des services d'assurances au client autorisés ou par des spécialistes.*
- *Respecter le contrôle de la sécurité selon les directives en vigueur localement pour les appareils d'utilisation professionnelle modifiables sur site.*
- *Effectuer les travaux à l'appareil toujours avec des gants appropriées.*

Éléments de commande et de fonction



- 1 Guidon de poussée
- 2 Frein d'immobilisation
- 3 Roues d'entraînement
- 4 Brosse rotative
- 5 Points de réception pour kits de montage
- 6 Cache de protection de la brosse-rouleau
- 7 Réglage en hauteur de la brosse-rouleau
- 8 Moteur à essence
- 9 étrier de réglage de l'inclinaison pour le réglage oblique de la brosse-rouleau
- 10 Levier de couplage pour la commande de traction
- 11 Levier des gaz
- 12 Levier de couplage de l'entraînement de la brosse-rouleau

Levier des gaz

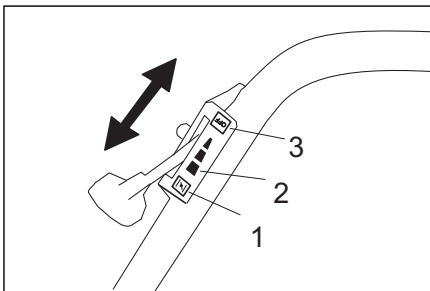

- 1 Position « CHOKE »
Position du levier de gaz pour démarrer le moteur
- 2 Position de travail « Pleine charge »
La machine ne travaille de manière optimale qu'en position de travail.
- 3 Position « OFF »
Moteur hors de service

Frein d'immobilisation

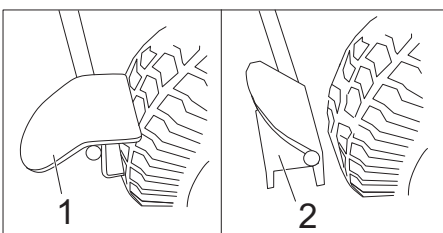

- 1 Actionne le frein d'immobilisation
- 2 Frein à main ouvert

Avant la mise en service

Déchargement de la machine

Pour décharger cet appareil, procéder comme suit :

- Retirer le carton.
- Lever l'appareil de la palette à la main. Poids à vide env. 70 kg ou Relever le guidon et le monter. Tirer ensuite de la palette l'appareil au niveau du guidon.

Relever le guidon et le monter

- Desserrer la vis de la poignée étoile.
- Redresser le guidon de poussée.
- Serrer les vis à poignée en étoile.

Mise en service

Faire le plein

⚠ Danger

Risque d'explosion !

- Mettre le moteur à l'arrêt pour faire le plein.
- Peut être uniquement utilisé le carburant mentionné dans le manuel d'utilisation.
- Ne faites jamais le plein dans des locaux fermés.
- Il est interdit de fumer ou de faire brûler des objets.
- Faire attention qu'aucun carburant tombe sur les surfaces chaudes.

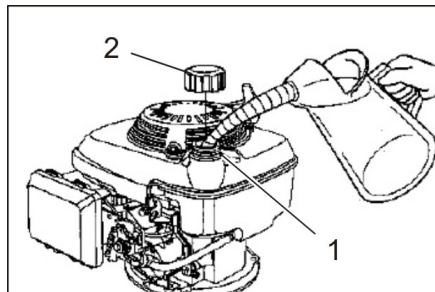

- 1 Col de remplissage
- 2 Verrouillage du réservoir

- Couper le moteur.
- Ouvrir le réservoir de carburant.
- Remplir d'essence normale sans plomb". Remplissage du réservoir d'environ 0,7 litres si le réservoir est vide.
- Essuyer le carburant qui aurait pu déborder et refermer le réservoir à carburant.

Avant le démarrage / Contrôle de sécurité

Travaux de maintenance

- Vérifier le niveau d'huile.
- Vérifier le filtre à air.
- Vérifier la pression des pneus.

- Contrôler le degré d'usure de la brosse-rouleau vérifier l'enroulement des bandes.
- Vérifier le réglage en hauteur de la brosse-rouleau.
- Contrôler la manoeuvrabilité des câbles sous gaine et des pièces mobiles.
- Vider la cuve à poussière (option).
- Vérifier la fermeture du réservoir et d'autres fermetures ; remplacer en cas de dommage.
- Vérifier le silencieux ; le remplacer si nécessaire.

Remarque : voir la description au chapitre Entretien et maintenance.

Fonctionnement

Démarrage de la machine

- Actionner le frein d'immobilisation.
- Ouvrir le robinet de carburant Positionner le bouton de réglage le long du robinet de carburant.

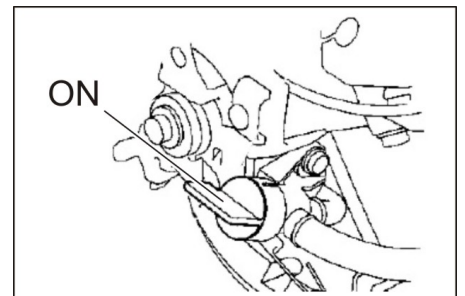

- Levier des gaz en position « CHOKE »
- Tirer lentement le câble de démarrage, jusqu'à ce que vous sentiez une résistance.
- Tirer puissamment le câble de démarrage.

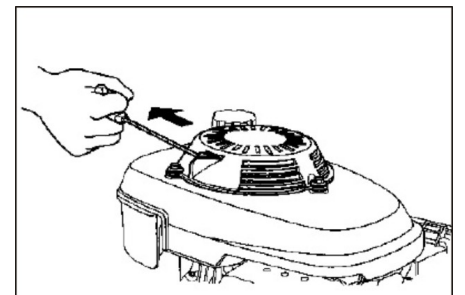

- Si le moteur tourne, relâchez le câble de démarrage. En mode travail, mettre le levier des gaz en position « pleine charge ».

Balayage

⚠ Danger

Risque de blessure ! Pendant le travail, la brosse-rouleau peut projeter des pierres ou des graviers vers l'avant ainsi que sur le côté. Veiller à ne mettre en danger aucune personne, aucun animal ou aucun objet.

Attention

Ne balayer ni bandes adhésives, ni fils de fer ou autres matériaux risquant de détériorer le mécanisme de balayage.

Réglage en hauteur de la brosse-rouleau

Le réglage en hauteur de la brosse-rouleau se fait à l'aide d'une molette. La hauteur doit être réglée de telle sorte que les poils touchent directement le sol.

Remarque : Un réglage trop bas entraîne une surcharge des entraînements et une usure inutile de la brosse-rouleau sans qu'un meilleur résultat de balayage ne soit obtenu.

- Tourner dans le sens (-) : La brosse-rouleau se soulève.
- Tourner dans le sens (+) : La brosse-rouleau s'abaisse.

Inclinaison de la brosse-rouleau

Pour balayer les salissures vers le côté lors d'un balayage libre, la brosse-rouleau est inclinable vers la gauche ou vers la droite. Ceci est également un avantage pour le déneigement avec le kit de montage chasse-neige.

- Basculer l'étrier de réglage de l'inclinaison vers l'avant jusqu'à ce que le cran d'arrêt soit libre.
- Pivoter vers la gauche ou vers la droite, en fonction du côté où les salissures doivent être balayées.
- Basculer vers l'arrière l'étrier de réglage de l'inclinaison et l'enclencher.

Commande de traction

- Desserrer le frein.
- Tirer le levier de couplage pour la commande de traction.

Remarque : La vitesse de déplacement est fixe et ne peut pas être réglée.

- Relâcher le levier de couplage pour la commande de traction. L'appareil s'immobilise.

Entraînement de la brosse-rouleau

- Tirer le levier d'entraînement de la brosse-rouleau, la brosse-rouleau tourne.
- Relâcher le levier d'entraînement de la brosse-rouleau. La brosse-rouleau s'immobilise.

Mise hors service de l'appareil

- Relâcher le levier de couplage pour l'entraînement de la brosse-rouleau et la commande de traction.
- Levier des gaz en position « OFF ».
- Fermer l'alimentation en carburant. Positionner le bouton de réglage en travers du robinet de carburant.
- Actionner le frein d'immobilisation.

Transport

Danger

Risque de blessure et d'endommagement ! Respecter le poids de l'appareil lors du transport.

- Couper le moteur.
- Vider le réservoir de carburant.
- Arrimer la machine avec des sangles ou des cordes.
- Sécuriser l'appareil contre les glissements ou les basculements selon les di-

rectives en vigueur lors du transport dans des véhicules.

Remarque : Ne pas plier de câble sous gaine ou Bowden.

Entreposage

Danger

Risque de blessure et d'endommagement ! Prendre en compte le poids de l'appareil à l'entreposage.

- Garer la machine dans un endroit protégé et sec.
- Actionner le frein d'immobilisation.

Remisage

Respecter des consignes dans le mode d'emploi du constructeur du moteur!

Respecter les instructions suivantes si la machine doit rester inutilisée pendant un certain temps :

- Garer la balayeuse sur une surface plane.
- Couper le moteur.
- Laisser refroidir le moteur.
- Vider le réservoir de carburant et le carburateur.
- Changer l'huile du moteur.
- Relever la brosse. Pour cela, tourner le réglage en hauteur entièrement vers le bas (Sens -).
- Nettoyer l'appareil.
- Garer la machine dans un endroit protégé et sec.
- Actionner le frein d'immobilisation.

Remarque : voir la description au chapitre Entretien et maintenance.

Entretien et maintenance

Attention

Couper le moteur avant les travaux de réparation, de maintenance et de nettoyage et tirer la fiche de bougies.

Consignes générales

Noter que seule la manipulation du moteur nécessaire à la balayeuse est expliquée dans ces instructions.

Vous trouverez toutes les autres informations sur le moteur dans le manuel d'utilisation du fabricant du moteur jointe à ces instructions !

- Les maintenances doivent être uniquement effectuées par des services d'assistances au client autorisés ou par des spécialistes.
- Les appareils utilisés industriellement à des locaux différents doivent être avoir effectués une révision de protection selon VDE 0701.

Nettoyage

Attention

L'appareil ne peut être nettoyé à l'eau avec un flexible ou au jet haute pression (Danger de court-circuits ou autres dégâts).

Nettoyage de l'appareil

- Nettoyer l'extérieur du véhicule avec un chiffon humide et un détergent doux.

Remarque : n'utiliser aucun détergent agressif.

Fréquence de maintenance

Maintenance par le client

Remarque : une vidange d'huile est nécessaire au bout de 5 heures de service pour un moteur neuf.

Pour éviter de perdre le bénéfice de la garantie, veuillez confier au revendeur Kärcher agréé tous les travaux de maintenance et d'entretien pendant la durée de la garantie.

Remarque : tous les travaux d'entretien et de maintenance devant être faits par le client doivent être effectués par une personne qualifiée. Il est possible à tout moment de faire appel à un spécialiste Kärcher.

Remarque : pour la description, voir le chapitre Travaux de maintenance.

Maintenance quotidienne :

- Vérifier le niveau d'huile.
- Vérifier le filtre à air.
- Vérifier la pression des pneus.
- Contrôler le degré d'usure de la brosse-rouleau vérifier l'enroulement des bandes.
- Vérifier le réglage en hauteur de la brosse-rouleau.
- Contrôler la manoeuvrabilité des câbles sous gaine et des pièces mobiles.

Maintenance tous les 3 mois ou toutes les 25 heures de fonctionnement :

- Nettoyer le filtre à air.

Remarque : Effectuer une maintenance à une fréquence plus élevée en cas d'utilisation fréquente dans un environnement poussiéreux.

Maintenance tous les 6 mois ou toutes les 50 heures de fonctionnement :

- Effectuer la vidange d'huile moteur.
- Vérifier les bougies d'allumage.

Maintenance tous les 2 ans ou toutes les 250 heures de fonctionnement :

- Remplacer le filtre à air.
- Remplacer les bougies.

Maintenance par le service après-vente

Maintenance après le premier mois ou 5 heures de service :

- Effectuer la première inspection.

Pour éviter de perdre le bénéfice de la garantie, veuillez confier au revendeur Kärcher agréé tous les travaux de maintenance et d'entretien pendant la durée de la garantie.

Travaux de maintenance

Préparation :

- Garer la balayeuse sur une surface plane.
- Actionner le frein d'immobilisation.

Consignes de sécurité générales

⚠ Danger

Risque de blessure !

Le moteur continue à tourner 3 ou 4 secondes après l'arrêt. Ne pas s'approcher de la zone de travail pendant ce laps de temps.

- Laisser suffisamment refroidir la machine avant d'entreprendre des travaux de maintenance ou des réparations.
- Ne toucher aucune pièce chaude, telles que le moteur ou le circuit d'échappement.

Remarque : L'appareil ne doit être basculé vers l'arrière qu'avec un réservoir à carburant vide.

Contrôler la pression des pneus

- Garer la balayeuse sur une surface plane.
- Brancher le manomètre sur la valve du pneu.
- Vérifier la pression et corriger si nécessaire.
Pour la pression de gonflage autorisée pour les pneumatiques, voir les caractéristiques techniques.

Vérification du niveau d'huile moteur et rajout

⚠ Danger

Risque de brûlure !

- Laisser refroidir le moteur.
- Attendre 5 minutes après l'arrêt du moteur avant de procéder au contrôle du niveau d'huile.

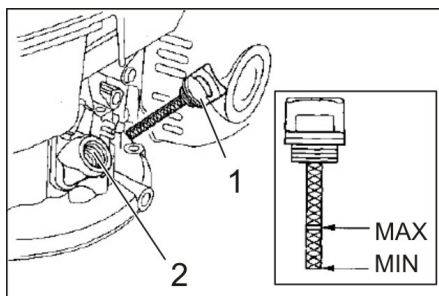

- 1 Jauge d'huile
- 2 Bouchon de remplissage d'huile

- Dévisser la jauge d'huile.
- Essuyer la jauge puis faire glisser (ne pas visser)
- Ressortir la jauge d'huile et contrôler le niveau.
 - Le niveau d'huile doit se trouver entre les repères "MIN" et "MAX".
 - Si le niveau d'huile se trouve sous le repère "MIN", remplir l'huile de moteur.
 - Ne pas remplir le moteur au-dessous du repère "MAX".
- Remplir de l'huile moteur dans les tubulures de remplissage.

Types d'huiles, cf. chapitre Données techniques.

- Attendre au moins 5 minutes.
- Si le niveau d'huile est correct, tourner la jauge d'huile.

Vidanger l'huile-moteur

⚠ Danger

Risque de combustion par huile chaude!

- Laisser refroidir le moteur.
- Ouvrir le capot de l'appareil.
- Dévisser la jauge d'huile.
- Aspirer l'huile usagée à l'aide de la pompe à huile 6.491-538 par la tubulure de remplissage.
- Remplir de l'huile moteur dans les tubulures de remplissage.
Pour les types d'huile et les quantités de remplissage, se reporter au chapitre Données techniques.
- Revisser la jauge d'huile.
- Attendre au moins 5 minutes.
- Vérifier le niveau d'huile.
- Apporter l'huile usagée à un point de collecte approprié.

Nettoyer ou changer l'insert de filtre

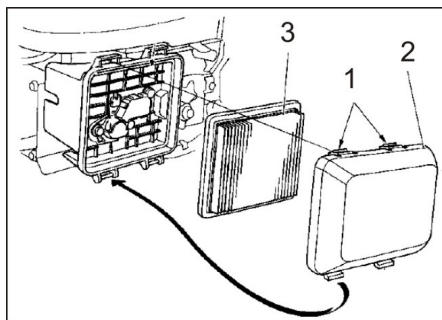

- 1 Ergots d'enclenchement
- 2 Couvercle filtre
- 3 Élément d'un filtre

- Pousser les ergots dans le sens de la flèche.
- Oter le couvercle de filtre.
- Sortir l'élément filtrant.
Vérifier l'insert de filtre et, si nécessaire, le nettoyer et le remplacer.
- Évacuer l'insert de filtre de l'intérieur avec de l'air comprimé (maxi 2 bar) ou le tapoter sur une surface dure. Ne pas brosser.
- Nettoyer avec précaution le corps de filtre et le couvercle de filtre avec un chiffon humide et veiller à ce qu'aucune saleté n'entre dans le carburateur.
- Fermer le couvercle du filtre.

Nettoyer ou changer la bougie

⚠ Danger

Risque de brûlure !

- Laisser refroidir le moteur.
- Ôter les fiches des bougies.
- Dévisser les bougies et les nettoyer.

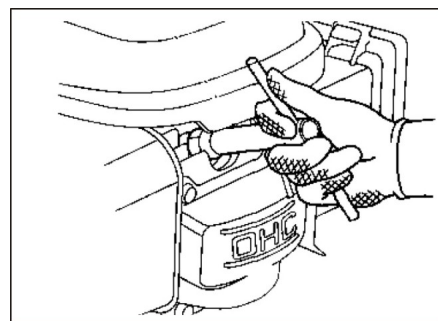

- Revisser les bougies nettoyées ou neuves.
Bougie d'allumage recommandée : voir « Données techniques »
- Appliquer les fiches.

Vider le réservoir de carburant.

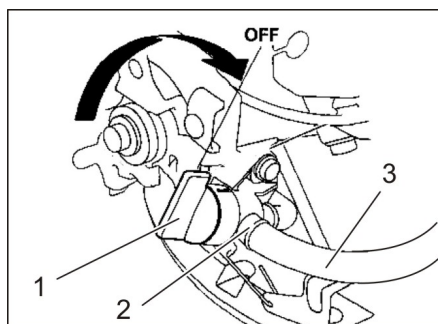

- 1 Réservoir de carburant fermé
- 2 Collier de serrage
- 3 Conduite de carburant

- Fermer le robinet du carburant.
Positionner le bouton de réglage en travers du robinet de carburant.
- Presser ensemble le flexible de carburant entre le réservoir et le robinet de carburant.
- Détacher le collier de serrage du robinet de carburant.
- Retirer le flexible de carburant.
- Ouvrir le réservoir de carburant.
- Tenir le flexible de carburant au-dessus d'un récipient de récupération adapté et laisser s'écouler le carburant
- Si le réservoir est vide, attacher à nouveau le tuyau de carburant aux embouts du robinet de carburant et le positionner avec le collier de serrage.

Remarque : Si l'appareil ne va pas être utilisé pendant une longue période, vider en plus le carburateur ; pour cela, démarrer le moteur et le laisser tourner jusqu'à ce qu'il s'arrête pour cause de manque de carburant.

Contrôler la brosse rotative

- Ôter les fils et bandes de la brosse rotative.

Changer la brosse rotative

- Il est nécessaire de remplacer la brosse lorsque le nettoyage devient moins efficace à cause de l'usure des poils malgré le réglage en hauteur de la brosse-rouleau.
- Garer la balayeuse sur une surface plane.

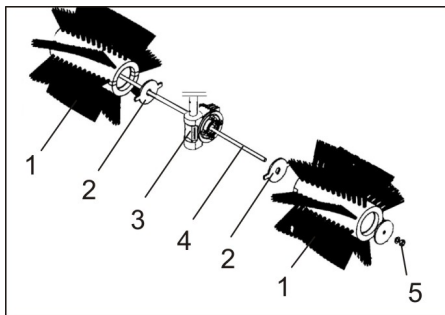

- 1 Brosse rotative
- 2 Disque de l'entraîneur
- 3 Entraîneur, entraînement de la brosse-rouleau
- 4 Tige filetée
- 5 Ecrou

- Serrer l'écrou sur la tige filetée et retirer la tige.
- Retirer les moitiés de brosse-rouleau et les remplacer par des nouvelles.
Remarque : Veiller à ce que les évidements des moitiés de brosse-rouleau indiquent le sens de l'entraîneur.
- Insérer la tige filetée et fixer à l'aide de l'écrou.
- Régler la brosse-rouleau à la bonne hauteur à l'aide du réglage en hauteur.

Assistance en cas de panne

Panne	Remède
Le moteur ne démarre pas Faible puissance du moteur	Contrôler la position du levier des gaz
	Faire le plein de carburant
	Ouverture du robinet de carburant
	Déverser le mauvais ou l'ancien carburant dans le réservoir et le carburateur ; remplir avec du carburant propre.
	Vérifier et nettoyer les bougies d'allumage, ni nécessaire les remplacer.
	Contrôler le filtre d'air, en cas de besoin nettoyer.
	Contrôler la traction Bowden vers le moteur
Le moteur est trop chaud	Faire régler le carburateur. Remettre l'huile moteur à niveau.
Le moteur tourne mais le véhicule reste sur place	Régler le câble Bowden du mécanisme d'entraînement
	Contacteur le service après-vente Kärcher
Le balayage n'est pas effectif	Vérifier l'usure de la brosse-rouleau, la remplacer si nécessaire
	Baisser ou soulever la brosse-rouleau avec le réglage en hauteur
	Procéder au réglage du câble Bowden de la commande de balayage
	Contacteur le service après-vente Kärcher

Caractéristiques techniques

Caractéristiques de la machine		
Longueur x largeur x hauteur (anse de poussée relevée)	mm	1.410 x 800 x 1.060
Longueur x largeur x hauteur (anse de poussée relevée)	mm	880 x 800 x 770
Poids à vide (poids de transport)	kg	70
Vitesse de conduite et de balayage	km/h	2,1
Pente (max.)	%	12
Aptitude à monter les pentes avec des appareils de manutention (max.)	%	2
Diamètre de la brosse rotative	mm	300
Largeur de travail	mm	800
Moteur		
Type	--	Honda, GCV 135E 1 cylindre 4 temps
Cylindrée	cm ³	135
Régime maximal	1/min	2860 ±10
Régime minimal	1/min	1700 ±10
Puissance max.	kW/PS	2,6/3,5
Type de carburant		Essence normale, sans plomb
Contenance du réservoir de carburant	l	0,77
Bougie d'allumage, NGK	--	BPR 6 ES
Types d'huile		
Type d'huile moteur		SAE 10W30

Contenance	l	0,55
Pneumatiques		
Pignon d'entraînement	--	4.00-4
Pression de l'air	bar / MPa	1,8 / 0,18
Conditions environnement		
Température	°C	-5 à +40
Hygrométrie, non-condensée	%	0 - 90
Valeurs déterminées selon EN 60335-2-72		
Émission sonore		
Niveau de pression sonore L_{pA}	dB(A)	84
Incertitude K_{pA}	dB(A)	3
Niveau de pression sonore L_{WA} + incertitude K_{WA}	dB(A)	101
Vibrations de l'appareil		
Valeur de vibrations bras-main	m/s ²	< 2,5
Incertitude K	m/s ²	0,2
Sous réserve de modifications techniques !		

Déclaration de conformité CE

Nous certifions par la présente que la machine spécifiée ci-après répond de par sa conception et son type de construction ainsi que de par la version que nous avons mise sur le marché aux prescriptions fondamentales stipulées en matière de sécurité et d'hygiène par les directives européennes en vigueur. Toute modification apportée à la machine sans notre accord rend cette déclaration invalide.

Produit: Balayeuse

Type: 1,335-xxx

Directives européennes en vigueur :

2006/42/CE (+2009/127/CE)

2004/108/CE

2000/14/CE

Normes harmonisées appliquées :

EN 55012: 2007 + A1: 2009

EN 61000-6-2: 2005

EN 60335-1

EN 60335-2-29

EN 60335-2-72

EN 61000-3-2: 2006 + A2: 2009

EN 61000-3-3: 2008

EN 62233: 2008

Procédures d'évaluation de la conformité

2000/14/CE: Annexe V

Niveau de puissance acoustique dB(A)

Mesuré: 98

Garanti: 101

Les soussignés agissent sur ordre et sur procuration de la Direction commerciale.

H. Jenner
CEO

S. Reiser
Head of Approbation

Responsable de la documentation:
S. Reiser

Alfred Kärcher GmbH Co. KG
Alfred-Kärcher-Str. 28 - 40
71364 Winnenden (Germany)
Téléphone : +49 7195 14-0
Télécopieur : +49 7195 14-2212

Winnenden, le 01/07/2012

Accessoires

La balayeuse est équipée en usine d'une brosse-rouleau adaptée au mode Été et au mode Hiver.

Une cuve à poussière est disponible pour collecter les salissures (accessoire en option référence 2.851-447.0). Celle-ci est accrochée dans les points de réception et fixée à l'aide de deux fiches à ressort.

Pour déneiger, un chasse-neige est disponible (accessoire en option référence 2.851-446.0). Celui-ci est accroché dans les points de réception et fixé à l'aide de deux fiches à ressort.

 Prima di utilizzare l'apparecchio per la prima volta, leggere le presenti istruzioni originali, seguirle e conservarle per un uso futuro o in caso di rivendita dell'apparecchio. Prima di procedere alla prima messa in funzione leggere assolutamente le avvertenze di sicurezza!

Indice

Avvertenze generali	IT	..	1
Uso conforme a destinazione	IT	..	1
Norme di sicurezza	IT	..	2
Elementi di comando e di funzione	IT	..	3
Prima della messa in funzione	IT	..	3
Messa in funzione	IT	..	3
Funzionamento	IT	..	3
Fermo dell'impianto	IT	..	4
Cura e manutenzione	IT	..	4
Guida alla risoluzione dei guasti	IT	..	6
Dati tecnici	IT	..	6
Dichiarazione di conformità CE	IT	..	7
Accessori	IT	..	7

Avvertenze generali

Si dovessero verificare danni dovuti al trasporto al momento del disimballo, informare immediatamente il proprio rivenditore.

- Le targhette di avvertimento sull'apparecchio forniscono importanti indicazioni per un uso sicuro.
- Oltre alle indicazioni contenute nel manuale d'uso è necessario osservare le norme di sicurezza e antinfortunistiche generali vigenti.

Protezione dell'ambiente

	Tutti gli imballaggi sono riciclabili. Gli imballaggi non vanno gettati nei rifiuti domestici, ma consegnati ai relativi centri di raccolta.
	Gli apparecchi dismessi contengono materiali riciclabili preziosi e vanno perciò consegnati ai relativi centri di raccolta. Si prega quindi di smaltire gli apparecchi dismessi mediante i sistemi di raccolta differenziata.
Sostanze quali olio per motori, gasolio, benzina o carburante diesel non devono essere dispersi nell'ambiente. Si prega pertanto di proteggere il suolo e di smaltire l'olio usato conformemente alle norme ambientali.	

Avvertenze sui contenuti (REACH)
Informazioni aggiornate sui contenuti sono disponibili all'indirizzo:
www.kaercher.com/REACH

Garanzia

Le condizioni di garanzia valgono nel rispettivo paese di pubblicazione da parte della nostra società di vendita competente. Entro il termine di garanzia eliminiamo gra-

tuitamente eventuali guasti all'apparecchio, se causati da difetto di materiale o di produzione. Nei casi previsti dalla garanzia si prega di rivolgersi al proprio rivenditore, oppure al più vicino centro di assistenza autorizzato, esibendo lo scontrino di acquisto.

Accessori e ricambi

Pericolo

Per escludere qualsiasi rischio, gli interventi di riparazione e il montaggio dei pezzi di ricambio vanno effettuati esclusivamente dal servizio assistenza autorizzato.

- Impiegare esclusivamente accessori e ricambi autorizzati dal produttore. Accessori e ricambi originali garantiscono che l'apparecchio possa essere impiegato in modo sicuro e senza disfunzioni.
- La lista dei pezzi di ricambio più comuni è riportata alla fine del presente manuale d'uso.
- Maggiori informazioni sulle parti di ricambio sono reperibili al sito www.kaercher.com alla voce "Service".

Simboli riportati nel manuale d'uso

Pericolo

Avverte da un rischio imminente che determina lesioni corporee gravi o la morte.

Attenzione

Avverte da una probabile situazione pericolosa che potrebbe determinare lesioni corporee gravi o la morte.

Attenzione

Indica una probabile situazione pericolosa che potrebbe determinare danni leggeri a persone o danni alle cose.

Simboli riportati sull'apparecchio

	Pericolo da pezzi che schizzano via per il rullospazzola in funzione. Mantenere una distanza di sicurezza in avanti e lateralmente di 3 m
	Archetto di spinta ribaltabile
	Regolazione altezza del rullospazzola
	Pericolo di ustioni! Attenzione: scarico caldo!
	Mai aprire o rimuovere i dispositivi di protezione a motore in funzione.

	Non aprire o rimuovere i dispositivi di protezione a motore in funzione.
	Prima di eseguire lavori di riparazione, manutenzione e pulizia spegnere il motore e estrarre la spina per candela.
	Mantenere una sufficiente distanza di sicurezza verso la coclea in rotazione.
	Accendere il rullospazzola.
	Trasmissione
	Freno di stazionamento
	Spostamento obliquo del rullospazzola
	Leva dell'acceleratore
	Punto fisso di fissaggio
	Pressione pneumatici 0.18MPa 1.8 bar

Uso conforme a destinazione

Utilizzate la presente spazzolatrice solo conformemente alle indicazioni fornite da questo manuale d'uso.

- Questo apparecchio è adatto per spazzare lo sporco sciolto risp. anche di raccogliere lo sporco con il kit di montaggio del vano raccolta (accessorio speciale). Dopo l'assemblaggio di uno scudo spazzaneve (accessorio speciale), questo apparecchio può essere impiegato anche per spazzare via la neve.
- Ogni altro utilizzo è considerato non conforme a destinazione. Il produttore non risponde per danni da ciò risultanti

e sarà l'utilizzatore ad assumersi qualsiasi relativo rischio.

- È vietato usare l'apparecchio in ambienti chiusi.
- È vietato apportare modifiche all'apparecchio.
- L'apparecchio è idoneo soltanto all'uso su pavimentazioni indicate nel presente manuale.
- È consentito percorrere sole quelle superfici adibite all'uso della macchina da parte dell'imprenditore o dei suoi incaricati.
- Regola generale da rispettare: tenere lontana dall'apparecchio qualsiasi sostanza facilmente infiammabile (pericolo d'esplosione/d'incendio).

Uso errato prevedibile

- Non spazzare/aspirare mai liquidi esplosivi, gas infiammabili o acidi e solventi allo stato puro! Ne fanno parte benzina, diluenti per vernici o gasolio che, insieme all'aria di aspirazione, possono formare vapori o miscele esplosivi, nonché acetone, acidi e solventi allo stato puro che corrodono i materiali dell'apparecchio.
- Non spazzare/aspirare mai polveri di metallo reattive (ad es. alluminio, magnesio, zinco), insieme a detergenti fortemente alcalini ed acidi esse generano gas esplosivi.
- Non spazzare/aspirare oggetti ardenti o incandescenti.
- È vietato sostare in aree di pericolo. È vietato usare l'apparecchio in ambienti a rischio di esplosione.

Pavimentazioni adatte

- Asfalto
- Pavimenti industriali
- Massetto
- Cemento
- Pietre da pavimentazioni

Norme di sicurezza

Impiego

- *Prima dell'uso assicurarsi del perfetto stato e del funzionamento sicuro dell'apparecchio e delle attrezzature di lavoro. In caso contrario è vietato usarlo.*
- *In caso di utilizzo dell'apparecchio in ambienti a rischio (per es. stazioni di servizio) devono essere rispettate le relative norme di sicurezza. È vietato usare l'apparecchio in ambienti a rischio di esplosione.*

Uso

- *Utilizzare sempre l'apparecchio conformemente alla destinazione d'uso tenendo in considerazione le condizioni locali e prestando attenzione durante il lavoro all'eventuale presenza di terzi, soprattutto bambini.*
- *Prima di iniziare i lavori, l'operatore deve accertarsi che tutti i dispositivi di protezione siano regolarmente collocati e funzionanti.*
- *L'operatore dell'apparecchio è responsabile per incidenti con altre persone o con proprietà di queste.*
- *L'operatore deve indossare indumenti aderenti. Indossare scarpe stabili e evitare di indossare indumenti sciolti e allentati.*
- *Prima dell'avviamento, controllare l'area adiacente (p. es. bambini). Fare attenzione che ci sia una sufficiente visibilità!*
- *Non lasciare mai l'apparecchio incustodito quando è in funzione il motore. L'operatore deve lasciare l'apparecchio solo dopo aver spento il motore, averlo bloccato contro eventuali movimenti ed aver azionato il freno di stazionamento.*
- *L'apparecchio deve essere utilizzato solo da persone istruite sul rispettivo uso o che hanno dato prova di sapere utilizzare l'apparecchio ed espressamente incaricate dell'uso.*
- *Questo apparecchio non è indicato per essere usato da persone (inclusi bambini) con delle limitate capacità fisiche, sensoriali o mentali e da persone che abbiano poca esperienza e/o conoscenza dello strumento a meno che non vengano supervisionati per la loro sicurezza da una persona incaricata o che abbiano da questa ricevuto istruzioni su come usare l'apparecchio.*
- *I bambini devono essere sorvegliati affinché non giochino con l'apparecchio.*
- *All'assemblaggio del vano raccolta e dello scudo spazzaneve sussiste il pericolo di lesioni (schiacciamento).*

Modalità di marcia

⚠ Pericolo

Pericolo di ribaltamento!

- *Senza kit di montaggio, percorrere solo pendenze fino a 12%.*
- *Con kit di montaggio, percorrere solo pendenze fino a 2%.*
- *Percorrere diagonalmente al senso di marcia pendenze non superiori al 12%.*
- *Durante lavori su pendii - fare attenzione al sollevamento dell'apparecchio assemblato.*
- *Condurre l'apparecchio solo su pavimentazioni stabili.*

Apparecchi con motore a combustione

⚠ Pericolo

Rischio di lesioni!

- *Attenersi in particolare alle norme di sicurezza del manuale d'uso degli apparecchi con motore a benzina.*
- *Il foro di uscita del gas di scarico non deve essere chiuso.*
- *Non piegarsi sopra il foro di uscita del gas di scarico (pericolo di ustione).*
- *Non toccare il motore trazione (pericolo di ustione).*
- *Se si utilizza l'apparecchio all'interno di locali, accertarsi che vi sia una ventilazione sufficiente e che i gas di scarico vengano eliminati (pericolo di avvelenamento).*
- *I gas di scarico sono nocivi e dannosi per la salute, pertanto non devono essere respirati.*
- *Dopo lo spegnimento, il motore ci mette circa 3-4 secondi a fermarsi completamente. Durante questo lasso di tempo stare assolutamente lontani dall'area della trasmissione.*
- *L'apparecchio può essere ribaltato all'indietro solo con il serbatoio carburante vuoto.*

Trasporto

- *Durante il trasporto dell'apparecchio il motore deve essere spento – assicurarsi inoltre che l'apparecchio sia in posizione stabile e sicura.*

Manutenzione

- *Prima di pulire, manutenzionare l'apparecchio, sostituire componenti o passare ad un'altra modalità di funzionamento, spegnere l'apparecchio e, se necessario, togliere la spina per candela.*
- *Non pulire l'apparecchio con un tubo flessibile o un getto d'acqua ad alta pressione (rischio di cortocircuito o di altri guasti di tipo elettrico).*
- *Le riparazioni devono essere eseguite esclusivamente da centri di assistenza autorizzati o da personale esperto in questo settore che abbia familiarità con tutte le norme di sicurezza vigenti in materia.*
- *Rispettare il controllo di sicurezza secondo le disposizioni locali per apparecchi ad uso commerciale.*
- *Lavorare sull'apparecchio indossando sempre guanti protettivi idonei.*

Elementi di comando e di funzione



- 1 Archetto di spinta
- 2 Freno di stazionamento
- 3 Ruote motrici
- 4 Rullospazzola
- 5 Punti di appoggio per kit di montaggio
- 6 Copertura di protezione del rullospazzola
- 7 Regolazione altezza del rullospazzola
- 8 Motore a benzina
- 9 Archetto orientabile per posizione obliqua del rullospazzola
- 10 Leva d'innesto della trazione
- 11 Leva dell'acceleratore
- 12 Leva d'innesto della trasmissione del rullospazzola

Leva dell'acceleratore

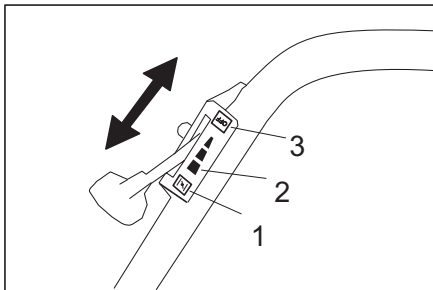

- 1 Posizione „CHOKE“
Posizione della leva di accelerazione per avviare il motore
- 2 Posizione d'esercizio „a pieno regime“
L'apparecchio funziona in modo ottimale solo in posizione di esercizio.
- 3 Posizione „OFF“
Motore spento

Freno di stazionamento

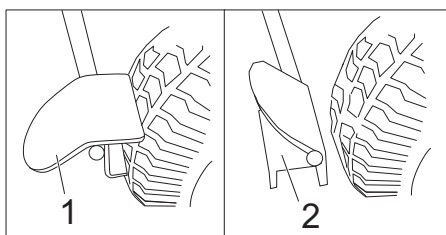

- 1 Freno di stazionamento azionato
- 2 Freno di stazionamento allentato

Prima della messa in funzione

Operazione di scarico

Procedere come segue:

- Rimuovere il cartone.
- Sollevare a mano l'apparecchio dal pallet.

Peso a vuoto: 70 kg circa.

oppure

Alzare l'archetto di spinta e montarlo. Poi tirare l'apparecchio dal pallet con l'archetto di spinta.

Alzare l'archetto di spinta e montarlo

- Allentare la vite della manopola a crociera.
- Sollevare l'archetto di spinta.
- Serrare la vite della manopola a crociera.

Messa in funzione

Rifornimento di carburante

⚠ Pericolo

Rischio di esplosione!

- Eseguire il rifornimento solo a motore spento.
- Utilizzare solo il carburante indicato nel manuale d'uso.
- Non fare rifornimento in ambienti chiusi.
- È vietato fumare e usare fiamme libere.
- Accertarsi che il carburante non venga a contatto con superfici calde.

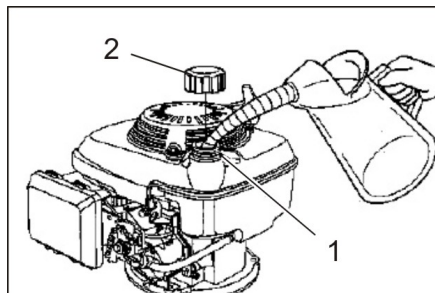

- 1 Bocchettone di riempimento
- 2 Tappo del serbatoio

- Spegner il motore.
- Aprire il tappo del serbatoio.
- Rifornire "benzina normale senza piombo".

Rifornimento con serbatoio vuoto circa 0,7 litri.

- Eliminare il carburante eventualmente fuoriuscito e chiudere il tappo del serbatoio.

Prima dell'avvio/Prova di sicurezza

Interventi di manutenzione

- Controllare il livello dell'olio motore.
- Controllare il filtro aria.
- Controllare la pressione delle ruote.
- Verificare l'usura e l'eventuale presenza di nastri impigliati nel rullospazzola.

- Verificare la regolazione altezza del rullospazzola.

- Verificare la scorrevolezza dei tiranti Bowden e delle componenti mobili.
- Svuotare il vano raccolta (opzione).
- Controllare il tappo del serbatoio e altri tappi, sostituirli se danneggiati.
- Verificare il silenziatore, sostituirlo se necessario.

Avviso: Descrizione al capitolo Cura e manutenzione.

Funzionamento

Avviare l'apparecchio

- Attivare il freno di stazionamento.
- Aprire il rubinetto del carburante. Posizionare il pomello girevole in modo longitudinale rispetto al tubo flessibile del rubinetto del carburante.

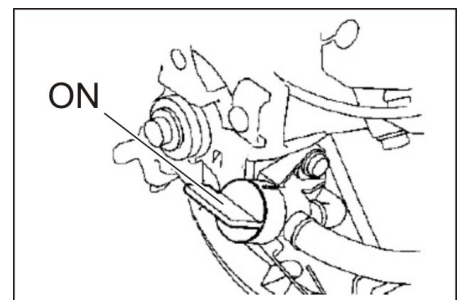

- Leva dell'acceleratore su posizione „CHOKE“.
- Tirare lentamente l'avviamento a strappo fino a percepire una certa resistenza.
- Quindi tirarlo a fondo con forza.

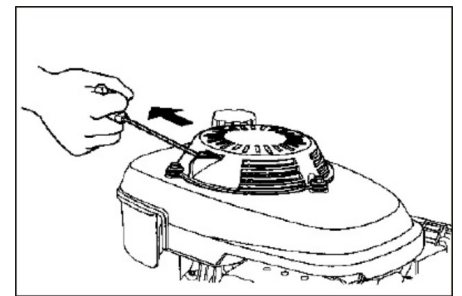

- Quando il motore gira, rilasciare la fune a strappo dell'avviatore. Per lavorare, mettere la leva dell'acceleratore su posizione „a pieno regime“.

Operazioni di spazzamento

⚠ Pericolo

Rischio di lesioni! Durante il lavoro il rullospazzola può far schizzare sassi e pietrisco in avanti e lateralmente. Fare attenzione a non mettere in pericolo persone, animali o oggetti.

Attenzione

Non spazzare nastri da imballo, fili di ferro o simili in quanto possono causare il danneggiamento del sistema spazzante.

Regolazione altezza del rullospazzola

La regolazione altezza del rullospazzola avviene con una manopola. L'altezza va

scelta in modo che le setole toccano appena il suolo.

Nota: Una regolazione troppo bassa causa un sovraccarico degli azionamenti e un'usura inutile del rullospazzola, senza ottenere un risultato di pulizia migliore.

- Rotazione in direzione (-): Il rullospazzola si solleva.
- Rotazione in direzione (+): Il rullospazzola si abbassa.

Posizione obliqua del rullospazzola

Per spazzare a lato lo sporco durante la pulizia libera, il rullospazzola può essere orientato a sinistra e a destra.

Questo è vantaggioso anche per spazzare via la neve con il kit di montaggio Scudo spazzaneve.

- Ribaltare l'archetto orientabile in avanti fino a quando l'arresto è libero.
- Ribaltare a sinistra o a destra, a secondo su quale lato lo sporco deve essere spazzato.
- Ribaltare indietro l'archetto orientabile e innestarlo.

Trasmissione

- Sbloccare il freno di stazionamento.
 - Tirare la leva d'innesto per trazione.
- Avviso:** La velocità di marcia è fissa e non può essere variata.
- Rilasciare la leva d'innesto per trazione. L'apparecchio si ferma.

Trasmissione del rullospazzola

- Tirare la leva per la trasmissione, il rullospazzola gira.
- Rilasciare la leva della trasmissione del rullospazzola. Il rullospazzola si ferma.

Spegnere l'apparecchio

- Rilasciare la leva d'innesto per la leva della trasmissione del rullospazzola e la trazione.
- Leva dell'acceleratore su posizione „OFF“.
- Chiudere l'alimentazione del carburante.
Posizionare il pomello girevole in modo obliquo rispetto al tubo flessibile del rubinetto del carburante.
- Attivare il freno di stazionamento.

Trasporto

⚠ Pericolo

Pericolo di lesioni e di danneggiamento! Rispettare il peso dell'apparecchio durante il trasporto.

- Spegnere il motore.
- Svuotare il serbatoio del carburante.
- Assicurare l'immobilità dell'apparecchio bloccandolo con cinghie o funi.
- Per il trasporto in veicoli, assicurare l'apparecchio secondo le direttive in vigore affinché non possa scivolare e ribaltarsi.

Avviso: Non piegare i tiranti Bowden o i comandi a cavo.

Supporto

⚠ Pericolo

Pericolo di lesioni e di danneggiamento! Rispettare il peso dell'apparecchio durante la conservazione.

- Depositare l'apparecchio in un luogo riparato ed asciutto.
- Attivare il freno di stazionamento.

Fermo dell'impianto

Rispettare le indicazioni contenute nelle istruzioni per l'uso della casa produttrice del motore!

Se la spazzatrice non viene utilizzata per un lungo periodo, si prega di osservare quanto segue:

- Depositare la spazzatrice su una superficie piana.
- Spegnere il motore.
- Lasciare raffreddare il motore.
- Svuotare il serbatoio del carburante e il carburatore.
- Cambiare l'olio motore.
- Sollevare il rullospazzola. A tal proposito ruotare totalmente in alto la regolazione altezza (Direzione -).
- Pulire l'apparecchio
- Depositare l'apparecchio in un luogo riparato ed asciutto.
- Attivare il freno di stazionamento.

Avviso: Descrizione al capitolo Cura e manutenzione.

Cura e manutenzione

Attenzione

Prima di eseguire lavori di riparazione, manutenzione e pulizia spegnere il motore e estrarre la spina per candela.

Avvertenze generali

Si prega di osservare, che nel presente manuale di istruzioni viene spiegato solo il maneggio necessario del motore per la spazzatrice.

Tutte le altre informazioni su motore sono riportate nel manuale di istruzioni per l'uso allegato del fabbricante del motore!

- Le riparazioni devono essere eseguite esclusivamente da centri di assistenza autorizzati o da personale esperto in questo settore che abbia familiarità con tutte le norme di sicurezza vigenti in materia.
- Gli apparecchi ad uso mobile impiegati nel settore industriale sono soggetti al controllo di sicurezza secondo la norma VDE 0701.

Pulizia

Attenzione

Non pulire l'apparecchio con un tubo flessibile o un getto d'acqua ad alta pressione (rischio di cortocircuito o di altri guasti di tipo elettrico).

Pulizia dell'apparecchio

- Pulire l'apparecchio esternamente con un panno umido imbevuto di liscivia.

Avviso: Non utilizzare detergenti aggressivi.

Intervalli di manutenzione

Interventi di manutenzione da effettuare da parte del cliente

Avviso: Nel caso di un motore nuovo, dopo le prime 5 ore di funzionamento è necessario un cambio d'olio.

Ai fini della garanzia è necessario far eseguire, durante il periodo di garanzia, tutti gli interventi di assistenza e di manutenzione dal servizio assistenza clienti autorizzato KÄRCHER come indicato nel libretto di manutenzione.

Avviso: Tutti gli interventi di assistenza e di manutenzione da effettuare da parte del cliente devono essere eseguiti da un tecnico qualificato. Se necessario, ci si può rivolgere in qualsiasi momento al rivenditore specializzato Kärcher.

Avviso: Descrizione al capitolo Interventi di manutenzione.

Manutenzione giornaliera:

- Controllare il livello dell'olio motore.
- Controllare il filtro aria.
- Controllare la pressione delle ruote.
- Verificare l'usura e l'eventuale presenza di nastri impigliati nel rullospazzola.
- Verificare la regolazione altezza del rullospazzola.
- Verificare la scorrevolezza dei tiranti Bowden e delle componenti mobili.

Manutenzione ogni 3 mesi o dopo 25 ore d'esercizio:

- Pulire il filtro dell'aria.
- Avviso:** A un impiego più frequente in ambiente polveroso eseguire più spesso la manutenzione.

Manutenzione ogni 6 mesi o dopo 50 ore d'esercizio:

- Eseguire un cambio d'olio.
- Controllare la candela.

Manutenzione ogni 2 anni o dopo 250 ore d'esercizio:

- Sostituire il filtro d'aria.
- Sostituire la candela.

Interventi di manutenzione da effettuare dal servizio assistenza clienti

Manutenzione dopo il primo mese o le prime 5 ore di funzionamento:

- Eseguire la prima ispezione.

Ai fini della garanzia è necessario far eseguire, durante il periodo di garanzia, tutti gli interventi di assistenza e di manutenzione dal servizio assistenza clienti autorizzato KÄRCHER come indicato nel libretto di manutenzione.

Interventi di manutenzione

Preparazione:

- Depositare la spazzatrice su una superficie piana.
- Attivare il freno di stazionamento.

Norme di sicurezza generali

⚠ Pericolo

Rischio di lesioni!

Dopo lo spegnimento, il motore ci mette circa 3-4 secondi a fermarsi completamente. Durante questo lasso di tempo stare assolutamente lontani dall'area della trasmissione.

- Prima di effettuare qualsiasi intervento di manutenzione e di riparazione lasciare raffreddare sufficientemente l'apparecchio.
- Non toccare componenti molto caldi quali ad esempio il motore trazione e l'impianto di scappamento.

Avviso: L'apparecchio può essere ribaltato all'indietro solo con il serbatoio carburante vuoto.

Controllo della pressione delle ruote

- Depositare la spazzatrice su una superficie piana.
- Collegare il manometro alla valvola del pneumatico.
- Misurare la pressione e correggerla se necessario.
Per la pressione dei pneumatici vedi Dati tecnici.

Controllo e rabbocco dell'olio motore

⚠ Pericolo

Pericolo di ustione!

- Lasciare raffreddare il motore.
- Controllare il livello dell'olio motore non prima che siano passati 5 minuti dall'arresto del motore.

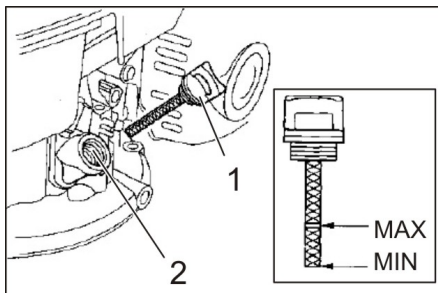

- 1 Astina di livello dell'olio
 - 2 Bocchettone di riempimento dell'olio
- Svitare l'astina di livello dell'olio.
 - Pulire l'astina di livello dell'olio e reinserirla (non avvitare).
 - Estrarre nuovamente l'astina di livello dell'olio e controllare il livello dell'olio.
 - Il livello dell'olio deve essere compreso fra le tacche "MIN" e "MAX".
 - Se il livello dell'olio è al di sotto della tacca di MIN, aggiungere olio motore.
 - Non riempire il motore al di sopra della tacca MAX.
 - Rabboccare l'olio nel detergente nel bocchettone di riempimento dell'olio. Per il tipo di olio vedi il capitolo Dati tecnici.
 - Attendere almeno 5 minuti.
 - Se il livello olio motore è corretto, infilare la rispettiva astina.

Cambio dell'olio motore

⚠ Pericolo

Pericolo di ustione a causa di olio bollente.

- Lasciare raffreddare il motore.
- Aprire il cofano.
- Svitare l'astina di livello dell'olio.
- Aspirare l'olio motore per mezzo della pompa per cambio olio 6.491-538 inserita nel bocchettone di riempimento dell'olio.
- Rabboccare l'olio nel detergente nel bocchettone di riempimento dell'olio. Per il tipo di olio e la quantità di riempimento, vedi il capitolo Dati tecnici.
- Riavvitare l'astina di livello dell'olio.
- Attendere almeno 5 minuti.
- Controllare il livello dell'olio motore.
- Far smaltire l'olio usato dagli appositi centri di raccolta.

Pulire o sostituire la cartuccia filtrante

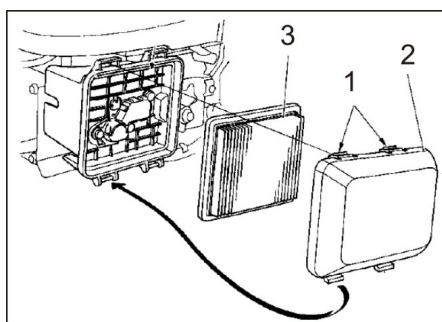

- 1 Naselli d'arresto
 - 2 Coperchio del filtro
 - 3 Inserto filtro
- Premere i naselli d'arresto in direzione freccia.
 - Rimuovere il coperchio del filtro.
 - Estrarre l'inserto del filtro. Controllare la cartuccia filtrante e se necessario pulirla o sostituirla.
 - Soffiare dall'interno la cartuccia filtrante con aria compressa (2 bar max.) oppure sbatterla su superficie dura. Non spazzolare.
 - Pulire cautamente l'alloggio e il coperchio del filtro con un panno umido e fare attenzione che nel carburatore non s'introduca dello sporco.
 - Chiudere il coperchio del filtro.

Pulire o sostituire la candela

⚠ Pericolo

Pericolo di ustione!

- Lasciare raffreddare il motore.
- Staccare l'attacco candela.
- Svitare e pulire la candela.

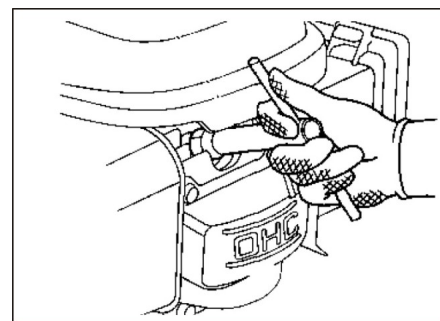

- Avvitare la candela pulita o una nuova. Candela raccomandata: vedi Dati tecnici
- Applicare l'attacco candela.

Svuotare il serbatoio del carburante

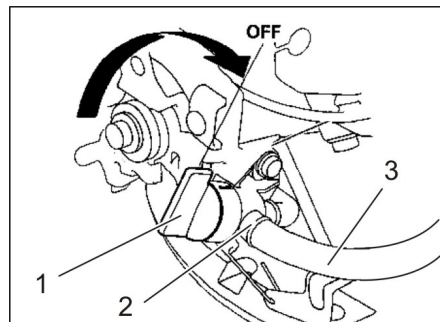

- 1 Rubinetto del carburante chiuso
 - 2 Fascetta stringitubo
 - 3 Tubo flessibile del carburante
- Chiudere il rubinetto del carburante. Posizionare il pomello girevole in modo obliquo rispetto al tubo flessibile del rubinetto del carburante.
 - Pressare il tubo flessibile del carburante dal serbatoio al rubinetto del carburante.
 - Allentare la fascetta stringitubo sul serbatoio del carburante.
 - Rimuovere il tubo flessibile del carburante.
 - Aprire il tappo del serbatoio.
 - Reggere il tubo flessibile del carburante su un contenitore di raccolta adatto e far scaricare il carburante.
 - Quando il serbatoio è vuoto, reintrodurre il tubo flessibile del carburante nel manico del rubinetto del carburante ed applicare la fascetta stringitubo.
Nota: Se l'apparecchio non viene utilizzato per un lungo periodo, svuotare aggiuntivamente il carburatore: avviare il motore e lasciarlo funzionare finché si spegne a causa di mancanza del carburante.

Controllo del rullospazzola

- Togliere eventuali nastri o spaghi dal rullospazzola.

Sostituzione del rullospazzola

- Una sostituzione del rullospazzola si rende necessaria quando l'effetto pulente, nonostante la regolazione altezza, diminuisce visibilmente a causa delle setole consumate.
- Depositare la spazzatrice su una superficie piana.

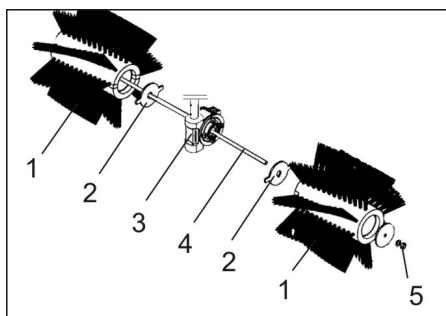

- 1 Rullospazzola
- 2 Disco trascinatore
- 3 Trascinatore, trasmissione del rullospazzola
- 4 Asta filettata
- 5 Dado

- Svitare il dado sull'asta filettata e estrarre l'asta.
- Rimuovere le due metà del rullospazzola e sostituirle con delle nuove.
Nota: Fare attenzione che le rientranze delle due metà del rullospazzola siano rivolte in direzione del trascinatore.
- Infilare l'asta filettata e bloccare con il dado.
- Regolare il rullospazzola all'altezza corretta con la regolazione altezza.

Guida alla risoluzione dei guasti

Guasto	Rimedio
Il motore non si avvia Scarsa potenza del motore	Verificare la posizione della leva dell'acceleratore
	Fare rifornimento di carburante
	Apertura del rubinetto del carburante
	Scaricare il carburante non buono o vecchio nel serbatoio e carburatore, rifornire con carburante fresco
	Controllare e pulire la candela, sostituirla se necessario.
	Controllare il filtro aria. Se necessario, pulirlo.
	Controllare il tirante Bowden del motore
Informare il servizio assistenza clienti Kärcher.	
Il motore si surriscalda	Lasciare regolare il carburatore.
	Rabboccare con olio motore.
Il motore è acceso, ma l'apparecchio non parte	Regolare il tirante Bowden della trazione
	Informare il servizio assistenza clienti Kärcher.
L'apparecchio non spazza bene	Controllare lo stato di usura del rullospazzola, sostituirlo se necessario.
	Abbassare e/o sollevare il rullospazzola con la regolazione in altezza
	Regolare successivamente il tirante Bowden della trasmissione spazzola
	Informare il servizio assistenza clienti Kärcher.

Dati tecnici

Dati dell'apparecchio		
Lunghezza x Larghezza x Altezza (con archetto di spinta aperto)	mm	1410 x 800 x 1060
Lunghezza x Larghezza x Altezza (con archetto di spinta chiuso)	mm	880 x 800 x 770
Peso a vuoto (peso di trasporto)	kg	70
Velocità di marcia e di lavoro	km/h	2,1
Pendenza massima superabile	%	12
Pendenza superabile con apparecchi assemblati (max.)	%	2
Diametro rullospazzola	mm	300
Larghezza della superficie di lavoro	mm	800
Motore		
Modello	--	Honda, GCV 135E Monocilindro quattro tempi
Cilindrata	cm ³	135
Numero massimo di giri	1/min	2860 ±10
Numero minimo di giri	1/min	1700 ±10
Potenza max.	kW / CV	2,6/3,5
Tipo di carburante		Benzina normale, senza piombo
Contenuto serbatoio	l	0,77
Candela, NGK	--	BPR 6 ES

Tipi di olio		
Tipo olio motore		SAE 10W30
Capacità di riempimento	l	0,55
Pneumatici		
ruota motrice	--	4.00-4
Pressione aria	bar / MPa	1,8 / 0,18
Condizioni ambientali		
temperatura	°C	da -5 a +40
Umidità, non condensante	%	0 - 90
Valori rilevati secondo EN 60335-2-72		
Emissione sonora		
Pressione acustica L_{pA}	dB (A)	84
Dubbio K_{pA}	dB (A)	3
Pressione acustica L_{WA} + Dubbio K_{WA}	dB (A)	101
Vibrazioni meccaniche		
Valore di vibrazione mano-braccio	m/s ²	< 2,5
Dubbio K	m/s ²	0,2
Con riserva di modifiche tecniche!		

Dichiarazione di conformità CE

Con la presente si dichiara che la macchina qui di seguito indicata, in base alla sua concezione, al tipo di costruzione e nella versione da noi introdotta sul mercato, è conforme ai requisiti fondamentali di sicurezza e di sanità delle direttive CE. In caso di modifiche apportate alla macchina senza il nostro consenso, la presente dichiarazione perde ogni validità.

Prodotto: Spazzatrice

Modello: 1.335-xxx

Direttive CE pertinenti

2006/42/CE (+2009/127/CE)

2004/108/CE

2000/14/CE

Norme armonizzate applicate

EN 55012: 2007 + A1: 2009

EN 61000-6-2: 2005

EN 60335-1

EN 60335-2-29

EN 60335-2-72

EN 61000-3-2: 2006 + A2: 2009

EN 61000-3-3: 2008

EN 62233: 2008

Procedura di valutazione della conformità applicata

2000/14/CE: Allegato V

Livello di potenza sonora dB(A)

Misurato: 98

Garantito: 101

I firmatari agiscono su incarico e con la procura dell'amministrazione.

H. Jenner
CEO

S. Reiser
Head of Approbation

Responsabile della documentazione:
S. Reiser

Alfred Kärcher GmbH & Co. KG
Alfred-Kärcher-Str. 28 - 40
71364 Winnenden (Germany)
Tel.: +49 7195 14-0
Fax: +49 7195 14-2212
Winnenden, 01/07/2012

Accessori

Da stabilimento la spazzatrice è dotata con un rullospazzola adatto per il funzionamento estivo e invernale.

Per raccogliere lo sporco è disponibile un vano raccolta (accessorio speciale N. d'ordine 2.851-447.0). Questo va agganciato nei punti d'appoggio e bloccato con 2 coppiglie.

Per sgomberare la neve è disponibile uno scudo spazzaneve (accessorio speciale N. d'ordine 2.851-446.0). Questo va agganciato nei punti d'appoggio e bloccato con 2 coppiglie.

 Lees vóór het eerste gebruik van uw apparaat deze originele gebruiksaanwijzing, ga navenant te werk en bewaar hem voor later gebruik of voor een latere eigenaar. Vóór eerste ingebruikneming veiligheidsmaatregelen absoluut lezen!

Inhoudsopgave

Algemene aanwijzingen . . .	NL . . . 1
Reglementair gebruik	NL . . . 1
Veiligheidsinstructies	NL . . . 2
Elementen voor de bediening en de functies	NL . . . 3
Voor de inbedrijfstelling	NL . . . 3
Inbedrijfstelling	NL . . . 3
Werking	NL . . . 3
Stillegging	NL . . . 4
Onderhoud	NL . . . 4
Hulp bij storingen	NL . . . 6
Technische gegevens	NL . . . 6
EG-conformiteitsverklaring	NL . . . 7
Toebehoren	NL . . . 7

Algemene aanwijzingen

Als u bij het uitpakken transportschade constateert, neem dan contact op met uw distributeur.

- De op het apparaat aangebrachte waarschuwings- en aanwijzingsborden geven aanwijzingen voor gebruik zonder gevaar.
- Naast de aanwijzingen in de gebruiksaanwijzingen moeten de algemene veiligheidsvoorschriften en voorschriften ter vermindering van ongevallen van de wetgever in acht genomen worden.

Zorg voor het milieu

	Het verpakkingsmateriaal is herbruikbaar. Deponeer het verpakkingsmateriaal niet bij het huishoudelijk afval, maar bied het aan voor hergebruik.
	Onbruikbaar geworden apparaten bevatten waardevolle materialen die geschikt zijn voor recycling. Lever ze daarom in voor hergebruik. Verwijder afgedankte apparaten daarom via daarvoor geëigende verzamelssystemen.
Gelieve motorolie, stookolie, diesel en benzine niet in het milieu te laten terechtkomen. Gelieve de bodem te beschermen en oude olie op milieuvriendelijke manier te verwijderen.	

Aanwijzingen betreffende de inhoudsstoffen (REACH)

Huidige informatie over de inhoudsstoffen vindt u onder:

www.kaercher.com/REACH

Garantie

In ieder land zijn de door ons bevoegde verkoopkantoor uitgegeven garantiebepa-

lingen van toepassing. Eventuele storingen aan het apparaat verhelpen wij zonder kosten binnen de garantietermijn, mits een materiaal of fabrieksfout de oorzaak van deze storing is. Neem bij klachten binnen de garantietermijn contact op met uw leverancier of de dichtstbijzijnde klantenservicewerkplaats en neem uw aankoopbewijs mee.

Accessoires en reserveonderdelen

Gevaar

Om risico's te vermijden, mogen reparaties en het vervangen van onderdelen aan het apparaat alleen worden uitgevoerd door een erkende klantendienst.

- Er mogen alleen toebehoren en onderdelen gebruikt worden, die door de fabrikant zijn goedgekeurd. Origineel toebehoren en originele onderdelen staan er borg voor dat het apparaat veilig en storingsvrij gebruikt kan worden.
- Een selectie van de meest frequent benodigde reserveonderdelen vindt u achteraan in de gebruiksaanwijzing.
- Verdere informatie over reserveonderdelen vindt u op www.kaercher.com bij Service.

Symbolen in de gebruiksaanwijzing

Gevaar

Waarschuwt voor een direct dreigend gevaar, dat tot ernstige lichamelijke letsels of de dood leidt.

Waarschuwing

Waarschuwt voor een mogelijk gevaarlijke situatie, die tot ernstige lichamelijke letsels of de dood zou kunnen leiden.

Voorzichtig

Verwijzing naar een mogelijk gevaarlijke situatie, die tot lichte letsels of materiële schade kan leiden.

Symbolen op het toestel

	Gevaar door wegslingerende stukken bij lopende veegwals. Veiligheidsafstand naar voren en naar de kant van 3 m aanhouden
	uitklapbare schuifbeugel
	Hoogteverstelling veegwals
	Verbrandingsgevaar! Waarschuwing voor hete uitlaat.
	Bij een draaiende motor nooit veiligheidsinrichtingen openen of verwijderen.

	Veiligheidsinrichtingen bij een draaiende motor niet openen of verwijderen.
	Voor reparatie-, onderhouds- en reinigingswerkzaamheden de motor uitzetten en de bougiestekker uittrekken.
	Voldoende veiligheidsafstand houden tot de draaiende wormschroef.
	Veegwals inschakelen.
	Rijaandrijving
	Parkeerrem
	Dwarsinstelling veegwals
	Gashefboom
	Vastsjorpunt
	Bandenspanning

Reglementair gebruik

Gebruik deze veegmachine uitsluitend volgens de gegevens in deze gebruiksaanwijzing.

- Dit apparaat is geschikt om los vuil te vegen en met de aanbouwset veeggoedreservoir (extra toebehoren) ook op te nemen. Na de aanbouw van een sneeuwruimschild (extra toebehoren) kan dit apparaat ook ingezet worden om sneeuw te ruimen.
- Ieder daarboven uitgaand gebruik geldt als niet volgens de voorschriften. Voor hieruit resulterende schade is de fabri-

kant niet aansprakelijk, het risico hiervoor draagt alleen de gebruiker.

- Het gebruik in gesloten ruimtes is verboden.
- Er mogen aan het apparaat geen wijzigingen worden aangebracht.
- Het apparaat is alleen geschikt voor het/de in de gebruiksaanwijzing genoemde wegdek/ondergrond.
- Er mag alleen gereden worden op de door de ondernemer of diens gemachtigde voor het machinegebruik vrijgegeven oppervlakken.
- Over het algemeen geldt: Licht ontvlambare stoffen uit de buurt van het apparaat houden (explosie-/brandgevaar).

Voorzienbaar verkeerd gebruik

- Nooit explosieve vloeistoffen, brandbare gassen of onverdunde zuren en oplosmiddelen opvegen/opzuigen! Daartoe behoren benzine, verfyndun-ner of stookolie die door verwerveling met de zuiglucht explosieve dampen of mengsels kunnen vormen, verder acet- on, onverdunde zuren en oplosmidde- len omdat zij op het apparaat gebruikte materialen aantasten.
- Nooit reactieve metaalstoffen (bijv. alu- minium, magnesium, zink) opvegen/op- zuigen, ze vormen in verbinding met sterk alkalische of zure reinigingsmid- delen explosieve gassen.
- Geen brandbare of glimmende voor- werpen opvegen/opzuigen.
- Het verblijf in de gevarezone is verbo- den. Niet gebruiken in ruimtes met ont- ploffingsgevaar.

Geschikte ondergronden

- Asfalt
- Industriefloer
- Estrik
- Beton
- Klinkers

Veiligheidsinstructies

Gebruik

- *Het apparaat met de werkinstallaties moet voor gebruik gecontroleerd worden op deugdelijkheid en bedrijfsveilig- heid. Indien zij niet in goede staat verkeren, mag u de apparatuur niet ge- bruiken.*
- *Bij gebruik van het apparaat in gevaar- lijke omgevingen (bijvoorbeeld tanksta- tions) moeten de overeenkomstige veiligheidsvoorschriften in acht geno- men worden. Niet gebruiken in ruimtes met ontploffingsgevaar.*

Bediening

- *Degene die het apparaat bedient dient het te gebruiken volgens de voorschrif- ten. Deze dient rekening te houden met de plaatselijke omstandigheden en bij het werken met het apparaat te letten op derden, speciaal op kinderen.*
- *Voor de aanvang van de werkzaamhe- den moet de bediener zich ervan verge- wissen dat alle veiligheidsinrichtingen volgens de voorschriften zijn aange- bracht en functioneren.*
- *De bediener van het apparaat is verant- woordelijk voor ongevallen met andere personen of hun eigendom.*
- *Erop letten dat de bediener nauw aan- sluitende kledij draagt. Stevig schoeisel dragen en losse kledij vermijden.*
- *Voor het starten de onmiddellijke om- geving van het apparaat controleren (bv. kinderen). Letten op voldoende zichtbaarheid!*
- *Het apparaat mag nooit onbeheerd worden achtergelaten, zolang de motor nog draait. Degene die het apparaat be- dient mag het pas verlaten, wanneer de motor is uitgezet, het apparaat tegen onbedoelde bewegingen is beveiligd en de handrem is aangetrokken.*
- *Het apparaat mag alleen door perso- nen worden gebruikt die voor de om- gang ermee zijn opgeleid of hun vaardigheden in het bedienen hebben aangetoond en uitdrukkelijk de op- dracht hebben gekregen voor het ge- bruik.*
- *Dit apparaat is niet ervoor gedacht, door personen (inclusieve kinderen) met beperkte fysieke, sensorische of geestelijke mogelijkheden of door ge- brek aan ervaring en/of door gebrek aan kennis te worden benut, tenzij deze personen door personen worden geob- serveerd die voor hun veiligheid verant- woordelijk zijn of door deze hun instructies hebben verkregen, hoe het apparaat dient te worden gebruikt.*
- *Over kinderen dient toezicht te worden gehouden, om te waarborgen dat ze niet met het apparaat spelen.*
- *Bij de aanbouw van het veeggoedre- servoir en het sneeuwruimschild be- staat verondingsgevaar (knellen).*

Rijfunctie

⚠ Gevaar

Kantelgevaar!

- *Zonder aanbouwset enkel stijgingen tot 12% berijden.*
- *Met aanbouwset enkel stijgingen tot 2% berijden.*
- *Dwars op de rijrichting alleen hellingen tot maximaal 12% nemen.*
- *Bij het werken op de helling - Opgelet bij het optillen van het aanbouwappa- raat.*
- *Het apparaat uitsluitend op bevestigde ondergrond bewegen.*

Apparaten met verbrandingsmotor

⚠ Gevaar

Verwondingsgevaar!

- *Gelieve in het bijzonder de veiligheids- instructies in de gebruiksaanwijzing voor apparaten met benzinemotor in acht te nemen.*
- *De uitlaat mag niet geblokkeerd wor- den.*
- *Niet over de uitlaat buigen of deze aan- raken (verbrandingsgevaar).*
- *Aandrijfmotor niet aanraken of vastpak- ken (verbrandingsgevaar).*
- *Bij de werking van het apparaat in ruim- tes moet gezorgd worden voor voldoende verluchting en afvoer van de uitlaatgassen (vergiftigingsgevaar).*
- *Uitlaatgassen zijn schadelijk voor de gezondheid, ze mogen niet worden in- geademd.*
- *De motor heeft ca. 3 - 4 seconden na- loop nodig na het uitzetten. In deze tijd absoluut uit de buurt blijven van het aandrijfbereik.*
- *Het apparaat mag alleen met een leeg- gemaakte brandstoftank naar achteren gekipt worden.*

Vervoer

- *Bij vervoer van het apparaat dient u de motor af te zetten en het apparaat goed vast te zetten.*

Onderhoud

- *Vóór het reinigen en het onderhoud van het apparaat, het vervangen van onder- delen of het ombouwen voor een ande- re functie dient het apparaat te worden uitgeschakeld en eventueel de bougie- stekker te worden verwijderd.*
- *Het schoonmaken van het apparaat mag niet met een waterslang of hoge- drukstraal gebeuren (gevaar van kort- sluiting of andere schades).*
- *Reparaties mogen uitsluitend door goedgekeurde klantenservicewerk- plaatsen of door vaklui voor dit gebied worden uitgevoerd die met de betref- fende veiligheidsvoorschriften ver- trouwd zijn.*
- *Veiligheidscontrole volgens de plaatse- lijk geldige voorschriften voor van plaats veranderlijke, industrieel benutte apparaten opvolgen.*
- *Werkzaamheden aan het apparaat al- tijd met geschikte handschoenen uit- voeren.*

Elementen voor de bediening en de functies



- 1 Duwbeugel
- 2 Handrem
- 3 Aandrijfwielen
- 4 Veegrol
- 5 Opnamepunten voor aanbouwsets
- 6 Bescherming veegrol
- 7 Hoogteverstelling veegwals
- 8 Benzinemotor
- 9 Zwenkbeugel voor helling veegwals
- 10 Koppelingshendel rijaandrijving
- 11 Gashefboom
- 12 Koppelingshendel veegwalsaandrijving

Gashendel

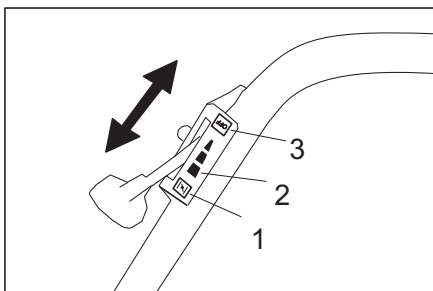

- 1 Stand „CHOKE“
Stand gashefboom voor het starten van de motor
- 2 Bedrijfsstand „Vollast“
Het apparaat werkt alleen optimaal in de bedrijfsstand.
- 3 Stand „OFF“
Motor uit

Parkeerrem

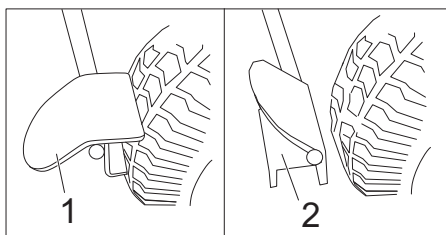

- 1 Parkeerrem gehanteerd
- 2 Handrem los

Voor de inbedrijfstelling

Afladen

Ga bij het afladen als volgt te werk:

- Karton verwijderen.
- Apparaat met de hand van het palet heffen.

Leeggewicht: ca. 70 kg of

Duwbeugel naar boven klappen en monteren. Vervolgens het apparaat aan de duwbeugel van het pallet trekken.

Schuifbeugel omhoog klappen en monteren

- Stergreepschroef losdraaien.
- Duwbeugel naar boven brengen.
- Stergreepschroef vastdraaien.

Inbedrijfstelling

Tanken

⚠ Gevaar

Explosiegevaar!

- Tank allen bij een uitgeschakelde motor.
- Uitsluitend de in de gebruiksaanwijzing aangegeven brandstof mag worden gebruikt.
- Niet in gesloten ruimtes tanken.
- Roken en open vuur is verboden.
- Let erop dat er geen brandstof op hete oppervlakken komt.

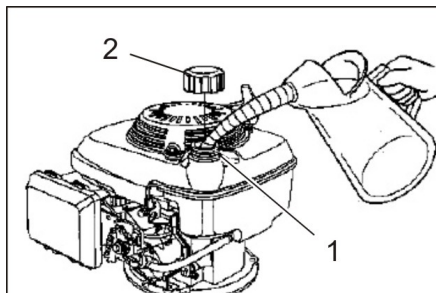

- 1 Vulopening
- 2 Tanksluiting

- Motor uitzetten.
- Tankdop openen.
- 'Normale loodvrije benzine' tanken. Tankvulling bij lege tank ca. 0,7 liter.
- Overgelopen brandstof wegvegen en vuldop van brandstoftank sluiten.

Vóór de start/veiligheidscontrole

Onderhoudswerkzaamheden

- Motoroliepeil controleren.
- Luchtfiler controleren.
- Luchtdruk banden controleren.
- Veegwals op slijtage en ingedraaide banden controleren.
- Instelling van de hoogte van de veegwals controleren.
- Bowdenkabels en bewegende delen op flexibiliteit controleren

- Veeggoedreservoir ledigen (optie).
- Tanksluiting en andere sluitingen controleren, bij beschadiging vervangen.
- Geluiddemper controleren, indien nodig vervangen.

Instructie: Beschrijving zie hoofdstuk Reparaties en onderhoud.

Werking

Apparaat starten

- Parkeerrem bedienen.
- Brandstofkraan openen.
Draaiknop langs de slang van de brandstofkraan stellen.

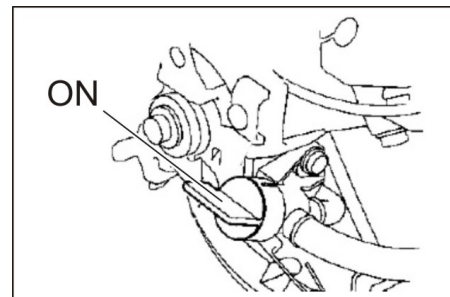

- Gashendel op stand „CHOKE“.
- Langzaam aan de startkabel trekken tot een weerstand voelbaar is.
- Startkabel krachtig doortrekken.

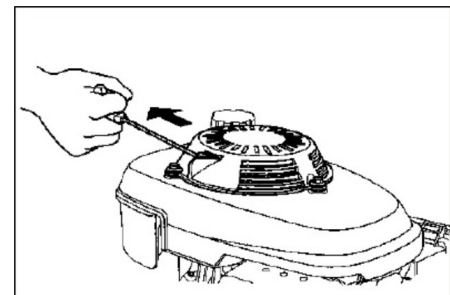

- Wanneer de motor draait, chokekabel loslaten. Voor het werken, gashendel op stand „Vollast“.

Veegbedrijf

⚠ Gevaar

Gevaar voor letsels! Bij het werken kan de veegwals stenen of split naar voren alsook naar de kant wegslingeren. Erop letten, dat geen mensen, dieren of voorwerpen in gevaar gebracht worden.

Voorzichtig

Geen pakbanden, draden of soortgelijk materiaal opvegen; dit kan leiden tot een beschadiging van het veegmechanisme.

Hoogteverstelling veegwals

De instelling van de hoogte van de veegwals geschiedt met een draairad. De hoogte moet zo gekozen worden dat de borstels de bodem net raken.

Aanwijzing: Een te lage instelling leidt tot de overbelasting van de aandrijvingen en tot een onnodige slijtage van de veegwals, zonder dat een beter veegresultaat bereikt wordt.

- Draaien in richting (-): Veegwals gaat omhoog.

- Draaien in richting (+): Veegwals gaat omlaag.

Helling veegwals

Om het vuil bij het schoonvegen naar de kant te veegen is de veegwals naar links of rechts zwenkbaar.

Dit is ook bij het sneeuwruimen met de aanbouwset sneeuwruimschild van voordeel.

- Zwenkbeugel naar voren kiepen tot pal vrij is.
- Naar links of rechts zwenken, naargelang naar welke zijde het vuil geveegd moet worden.
- Zwenkbeugel terugkiepen en inklikken.

Rijaandrijving

- Parkeerrem losmaken.
- Aan koppelingshendel voor rijaandrijving trekken.
Aanwijzing: De rijsnelheid is vast en kan niet gevarieerd worden.
- Koppelingshendel voor rijaandrijving loslaten. Apparaat blijft staan.

Veegwalsaanrijving

- Aan hendel voor veegwalsaanrijving trekken, veegwals draait.
- Hendel voor veegwalsaanrijving loslaten. Veegwals blijft staan.

Apparaat uitschakelen

- Koppelingshendel voor veegwalsaanrijving en rijaandrijving loslaten.
- Gashendel op stand „OFF“.
- Brandstoftoevoer sluiten.
Draaiknop dwars met de slang van de brandstofkraan stellen.
- Parkeerrem bedienen.

Transport

⚠ Gevaar

Gevaar voor letsels en beschadigingen! Houd bij het transport rekening met het gewicht van het apparaat.

- Motor uitzetten.
- Brandstoftank leegmaken.
- Apparaat met spankabels of koorden vastzetten.
- Bij het transport in voertuigen moet het apparaat conform de geldige richtlijnen beveiligd worden tegen verschuiven en kantelen.

Instructie: Geen Bowdenkabels of kabellopen knikken.

Opslag

⚠ Gevaar

Gevaar voor letsel en beschadiging! Het gewicht van het apparaat bij opbergen in acht nemen.

- Apparaat op een beschutte en droge plaats neerzetten.
- Parkeerrem bedienen.

Stillegging

Instructies in de gebruiksaanwijzing van de motorfabrikant in acht nemen!

Als de veegmachine voor langere tijd niet gebruikt wordt, let dan op de volgende punten:

- Veegmachine op een egaal oppervlak neerzetten.
- Motor uitzetten.
- Motor laten afkoelen.
- Brandstoftank en carburator leegmaken.
- Motorolie verversen.
- Veegwals opheffen. Daarvoor hoogteverstelling helemaal naar boven (richting –) draaien.
- Apparaat reinigen.
- Apparaat op een beschutte en droge plaats neerzetten.
- Parkeerrem bedienen.

Instructie: Beschrijving zie hoofdstuk Reparaties en onderhoud.

Onderhoud

Voorzichtig

Voor reparatie-, onderhouds- en reinigingswerkzaamheden de motor uitzetten en de bougiestekker uittrekken.

Algemene aanwijzingen

Let erop, dat in deze gebruiksaanwijzing alleen de voor de veegmachine benodigde behandeling van de motor vermeld wordt.

Alle andere informatie over de motor treft u aan in de bijgevoegde gebruiksaanwijzing van de motorenfabrikant!

- Reparaties mogen uitsluitend door goedgekeurde klantenservicewerkplaatsen of door vaklui voor dit gebied worden uitgevoerd die met de betreffende veiligheidsvoorschriften vertrouwd zijn.
- Mobiel commercieel geëxploiteerde apparatuur dient volgens VDE 0701 op veiligheid te worden gecontroleerd.

Reiniging

Voorzichtig

Het schoonmaken van het apparaat mag niet met een waterslang of hogedrukstraal gebeuren (gevaar van kortsluiting of andere schades).

Apparaat reinigen

- Apparaat met een vochtige, in een mild zeepsopje gedrenkte doek reinigen.

Instructie: Geen agressieve reinigingsmiddelen gebruiken.

Onderhoudsintervallen

Onderhoud door de klant

Instructie: Bij een nieuwe motor is na de eerste 5 bedrijfsuren een olie vervanging vereist.

Om aanspraken op garantie te houden, moeten tijdens de garantietijd alle service- en onderhoudswerken door de geautoriseerde KÄRCHER-klantendienst uitgevoerd worden.

seerde KÄRCHER-klantendienst uitgevoerd worden.

Instructie: Alle service- en onderhoudswerken bij onderhoud door de klant, dienen door een gekwalificeerde vakman uitgevoerd te worden. Indien nodig kan altijd een Kärcher-specialist geraadpleegd worden.

Instructie: Beschrijving zie hoofdstuk Onderhoudswerkzaamheden.

Onderhoud dagelijks:

- Motoroliepeil controleren.
- Luchtfilter controleren.
- Luchtdruk banden controleren.
- Veegwals op slijtage en ingedraaide banden controleren.
- Instelling van de hoogte van de veegwals controleren.
- Bowdenkabels en bewegende delen op flexibiliteit controleren

Onderhoud alle 3 maanden of 25 bedrijfsuren:

- Luchtfilter reinigen.
Instructie: Bij frequent gebruik in stoffige omgeving vaker onderhoud uitvoeren.

Onderhoud alle 6 maanden of 50 bedrijfsuren:

- Motorolie vervangen.
- Bougie controleren.

Onderhoud alle 2 maanden of 250 bedrijfsuren:

- Luchtfilter vervangen.
- Bougie vervangen.

Onderhoud door de klantenservice

Onderhoud na de eerste maand of na 5 bedrijfsuren:

- Eerste inspectie uitvoeren.

Om aanspraken op garantie te houden, moeten tijdens de garantietijd alle service- en onderhoudswerken door de geautoriseerde KÄRCHER-klantendienst uitgevoerd worden.

Onderhoudswerkzaamheden

Vorbereitung:

- Veegmachine op een egaal oppervlak neerzetten.
- Parkeerrem bedienen.

Algemene veiligheidsinstructies

⚠ Gevaar

Verwondingsgevaar!

De motor heeft ca. 3 - 4 seconden naloop nodig na het uitzetten. In deze tijd absoluut uit de buurt blijven van het aandrijfbereik.

- Voor alle onderhouds- en reparatiewerkzaamheden apparaat voldoende laten afkoelen.
- Warme onderdelen, zoals aandrijfmotor en uitlaat niet aanraken.

Instructie: Het apparaat mag alleen met een leeggemaakte brandstoftank naar achteren gekipt worden.

Bandenluchtdruk controleren

- Veegmachine op een egaal oppervlak neerzetten.
- Luchtdrukapparaat aansluiten op het bandventiel.

- Luchtdruk controleren en indien nodig druk bijstellen.
Toegestane bandenluchtdruk zie technische gegevens.

Motoroliepeil controleren en olie bijvullen

⚠ Gevaar

Verbrandingsgevaar!

- Motor laten afkoelen.
- Controle van het motoroliepeil op zijn vroegst 5 minuten na het uitzetten van de motor uitvoeren.

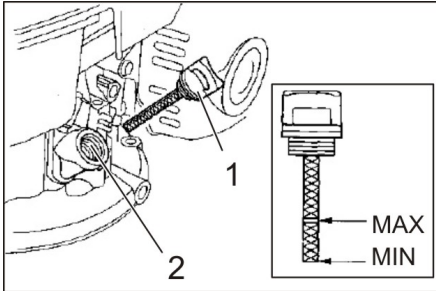

- 1 Oliepeilstok
- 2 Olievulstuk

- Oliepeilstok uitdraaien.
- Oliepeilstok afvegen en inschuiven (niet indraaien).
- Oliepeilstok nog een keer eruit trekken en het oliepeil controleren.
- Het oliepeil moet zich tussen de "MIN"-en „MAX“-markering bevinden.
- Bevindt zich het oliepeil onder de „MIN“-markering, motorolie bijvullen.
- Motor niet boven „MAX“-markering bijvullen.
- Motorolie in de olievlopening vullen. Oliesoort zie het hoofdstuk Technische gegevens.
- Minstens 5 minuten wachten.
- Klopt het motoroliepeil, oliepeilstok indraaien.

Motorolie verversen

⚠ Gevaar

Verbrandingsgevaar door hete olie!

- Motor laten afkoelen.
- Apparaatkap openen.
- Oliepeilstok uitdraaien.
- Motorolie met oliewisselpomp 6.491-538 via de oliebijvulsteun uitzuigen.
- Motorolie in de olievlopening vullen. Oliesoort en vulhoeveelheid zie Technische gegevens.
- Oliepeilstok weer indraaien.
- Minstens 5 minuten wachten.
- Motoroliepeil controleren.
- Afgewerkte olie naar de betreffende inzamelcentra brengen.

Filterelement reinigen of vervangen

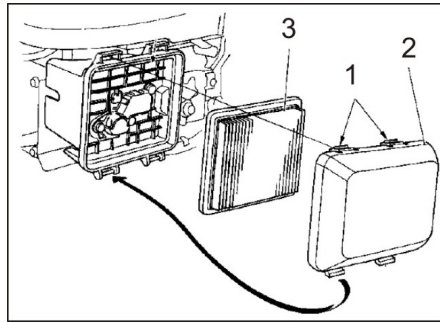

- 1 Vergrendelingsnokken
- 2 Filterdeksel
- 3 Filterinzet

- Vergrendelingsnokken in pijlrichting drukken.
- Filterdeksel afnemen.
- Filterinzet eruit nemen.
Filterelement controleren en zo nodig reinigen of vernieuwen.
- Filterelement van binnen met perslucht uitblazen (max. 2 bar) of op hard oppervlak afkloppen. Niet afborstelen.
- Filterhuis en filterdeksel met een vochtige doek voorzichtig reinigen en erop letten dat geen vuil in de carburator terecht komt.
- Filterdeksel sluiten.

Bougie reinigen of vervangen

⚠ Gevaar

Verbrandingsgevaar!

- Motor laten afkoelen.
- Bougiestekker aftrekken.
- Bougie uitschroeven en reinigen.

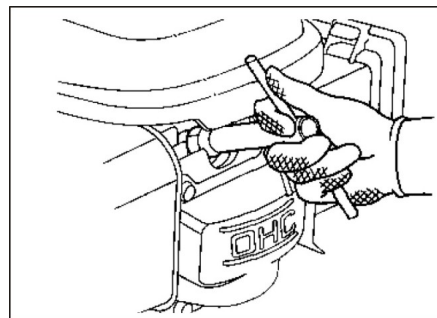

- Gereinigde of nieuwe bougie inschroeven.
Aanbevolen bougies: zie technische gegevens
- Bougiestekker opsteken.

Brandstoftank leegmaken

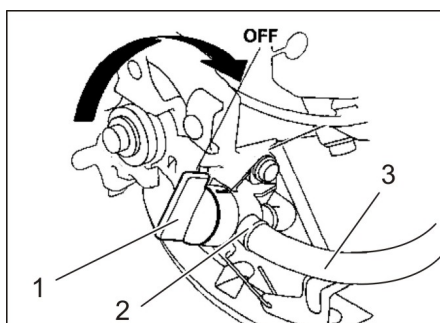

- 1 Brandstoftkraan gesloten
- 2 Slangklem

3 Brandstofslang

- Brandstofkraan sluiten.
Draaiknop dwars met de slang van de brandstofkraan stellen.
 - Brandstofslang van de tank naar de brandstofkraan samenpersen.
 - Slangklem aan de brandstofkraan lossen.
 - Brandstofslang verwijderen.
 - Tankdop openen.
 - Brandstofslang boven een geschikt opvangreservoir houden en brandstof laten aflopen.
 - Als de tank leeg is, de brandstofslang opnieuw op het aansluitstuk aan de brandstofkraan steken en slangklem aanbrengen.
- Instructie:** Wanneer het apparaat langdurig niet gebruikt wordt moet tevens de carburator leeggemaakt worden door de motor te starten en te laten draaien tot hij door het tekort aan brandstof stilvalt.

Veegrol controleren

- Banden of snoeren van veegrol verwijderen.

Veegrol verwisselen

De vervanging is vereist, wanneer door de slijtage van de borstels ondanks hoogteverstelling van de veegwals het veegresultaat zichtbaar nalaat.

- Veegmachine op een egaal oppervlak neerzetten.

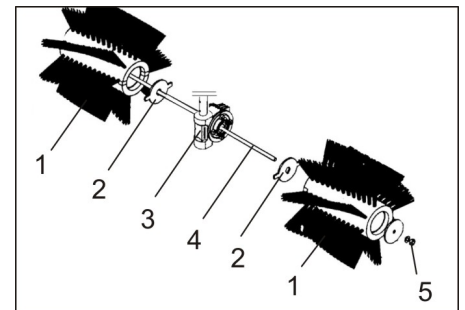

- 1 Veegrol
- 2 Koppelingsplaat
- 3 Meenemer, veegwalsaandrijving
- 4 Stang met schroefdraad
- 5 Moer

- Moer op draadeind losdraaien en stang eruittrekken.
- Veegwals helften afnemen en door nieuwe vervangen.

Aanwijzing: Erop letten, dat de uitsparingen van de veegwals helften in richting meenemer wijzen.

- Draadeind insteken en met moer zekeren.
- Met de hoogteverstelling de veegwals op de juiste hoogte instellen.

Hulp bij storingen

Storing	Oplossing
Motor start niet Gering motorvermogen	Stand van de gashendel controleren
	Brandstof tanken
	Brandstofkraan openen
	Slechte of oude brandstof in de tank en de carburator afdelen, verse brandstof tanken
	Bougies controleren en reinigen, indien nodig vervangen
	Luchtfilter controleren, indien nodig reinigen.
	Bowdenkabel naar de motor controleren
	Kärcher-klantenservice op de hoogte brengen
Motor wordt te heet	Carburator laten instellen
	Motorolie navullen
Motor loopt, maar apparaat rijdt niet	Bowdenkabel van de aandrijving instellen
	Kärcher-klantenservice op de hoogte brengen
Apparaat veegt niet goed	Veegwals op slijtage controleren, zo nodig vervangen
	Veegrol met hoogteverstelling laten zakken c.q. optillen
	Bowdenkabel van de veegaandrijving bijstellen
	Kärcher-klantenservice op de hoogte brengen

Technische gegevens

Apparaatgegevens		
Lengte x breedte x hoogte (duwbeugel uitgeklaapt)	mm	1410 x 800 x 1060
Lengte x breedte x hoogte (duwbeugel ingeklapt)	mm	880 x 800 x 770
Leeggewicht (transportgewicht)	kg	70
Rij- en veegsnelheid	km/u	2,1
Klimvermogen (max.)	%	12
Klimvermogen met aanbouwapparaten (max.)	%	2
Veegrol-diameter	mm	300
Werkbreedte	mm	800
Motor		
Type	--	Honda, GCV 135E 1-cil.-viertakt
Slagvolume	cm ³	135
Maximaal toerental	1/min	2860 ±10
Minimaal toerental	1/min	1700 ±10
Vermogen max.	kW/PK	2,6/3,5
Soort brandstof		Normale benzine, loodvrij
Inhoud brandstoftank	l	0,77
Bougie, NGK	--	BPR 6 ES
Oliesoorten		
Motorolie - type		SAE 10W30
Inhoud	l	0,55
Bandenuitrusting		
Aandrijf wiel	--	4.00-4
Perslucht	bar / MPa	1,8 / 0,18
Omgevingsvoorwaarden		
Temperatuur	°C	-5 tot +40
Luchtvochtigheid, niet bedauwend	%	0 - 90
Berekende waarden volgens EN 60335-2-72		
Geluidsemissie		
Geluidsdruk niveau L _{pA}	dB(A)	84
Onzekerheid K _{pA}	dB(A)	3
Geluidskracht niveau L _{WA} + onveiligheid K _{WA}	dB(A)	101
Apparaatrillingen		
Hand-arm vibratiewaarde	m/s ²	< 2,5
Onzekerheid K	m/s ²	0,2
Technische veranderingen voorbehouden!		

EG-conformiteitsverklaring

Hierbij verklaren wij dat de hierna vermelde machine door haar ontwerp en bouwwijze en in de door ons in de handel gebrachte uitvoering voldoet aan de betreffende fundamentele veiligheids- en gezondheidseisen, zoals vermeld in de desbetreffende EG-richtlijnen. Deze verklaring verliest haar geldigheid wanneer zonder overleg met ons veranderingen aan de machine worden aangebracht.

Product: Veegmachine

Type: 1.335-xxx

Van toepassing zijnde EG-richtlijnen

2006/42/EG (+2009/127/EG)

2004/108/EG

2000/14/EG

Toegepaste geharmoniseerde normen

EN 55012: 2007 + A1: 2009

EN 61000-6-2: 2005

EN 60335-1

EN 60335-2-29

EN 60335-2-72

EN 61000-3-2: 2006 + A2: 2009

EN 61000-3-3: 2008

EN 62233: 2008

Toegepaste conformiteitsbeoordelingsprocedure

2000/14/EG: Bijlage V

Geluidsvermogensniveau dB(A)

Gemeten: 98

Gegarandeerd: 101

deerd:

De ondergetekenden handelen in opdracht en met volmacht van de bedrijfsleiding.

H. Jenner
CEO

S. Reiser
Head of Approval

Gevolmachtigde voor de documentatie:

S. Reiser

Alfred Kärcher GmbH & Co. KG

Alfred Kärcher-Str. 28 - 40

71364 Winnenden (Germany)

Tel.: +49 7195 14-0

Fax: +49 7195 14-2212

Winnenden, 2012/07/01

Toebehoren

Vanaf de fabriek is de veegmachine met een voor zomer- en wintergebruik geschikte veegwals uitgerust.

Voor het opvangen van het vuil is een veeggoedreservoir verkrijgbaar (extra toebehoren bestelnr. 2.851-447.0). Dit wordt in de opnamepunten gehangen en met 2 veerstekkers gezekeerd.

Voor het ruimen van sneeuw is een sneeuwruimschild verkrijgbaar (extra toebehoren bestelnr. 2.851-446.0). Dit wordt in de opnamepunten gehangen en met 2 veerstekkers gezekeerd.

 Antes del primer uso de su aparato, lea este manual original, actúe de acuerdo a sus indicaciones y guárdelo para un uso posterior o para otro propietario posterior.
¡Imprescindible leer las indicaciones de seguridad antes de la primera puesta en marcha!

Índice de contenidos



Indicaciones generales	ES . . . 1
Uso previsto	ES . . . 1
Indicaciones de seguridad	ES . . . 2
Elementos de operación y funcionamiento	ES . . . 3
Antes de la puesta en marcha	ES . . . 3
Puesta en marcha	ES . . . 3
Funcionamiento	ES . . . 3
Parada	ES . . . 4
Cuidados y mantenimiento	ES . . . 4
Ayuda en caso de avería	ES . . . 6
Datos técnicos	ES . . . 6
Declaración de conformidad CE	ES . . . 7
Accesorios	ES . . . 7

Indicaciones generales

Si al desembalar el aparato comprueba daños atribuibles al transporte, rogamos se dirija a su vendedor.

- Las placas de advertencia e indicadores colocadas en el aparato proporcionan indicaciones importantes para un funcionamiento seguro.
- Además de las indicaciones contenidas en este manual de instrucciones, deben respetarse las normas generales vigentes de seguridad y prevención de accidentes.

Protección del medio ambiente

	Los materiales empleados para el embalaje son reciclables y recuperables. No tire el embalaje a la basura doméstica y entréguelo en los puntos oficiales de recogida para su reciclaje o recuperación.
	Los aparatos viejos contienen materiales valiosos reciclables que deberían ser entregados para su aprovechamiento posterior. Por este motivo, entregue los aparatos usados en los puntos de recogida previstos para su reciclaje.

Por favor, no deje que el aceite para motores, el aceite caliente y la gasolina dañen el medio ambiente. Evite que sustancias nocivas penetren en el suelo y elimine el aceite usado de forma que no dañe el medio ambiente.

Indicaciones sobre ingredientes (REACH)

Encontrará información actual sobre los ingredientes en:

www.kaercher.com/REACH

Garantía

En todos los países rigen las condiciones de garantía establecidas por nuestra empresa distribuidora. Las averías del aparato serán subsanadas gratuitamente dentro del periodo de garantía, siempre que se deban a defectos de material o de fabricación. En un caso de garantía, le rogamos que se dirija con el comprobante de compra al distribuidor donde adquirió el aparato o al servicio al cliente autorizado más próximo a su domicilio.

Accesorios y piezas de repuesto

⚠ Peligro

Para evitar riesgos, es necesario que las reparaciones y el montaje de piezas de repuesto sean realizados únicamente por el servicio técnico autorizado.

- Sólo deben emplearse accesorios y piezas de repuesto originales o autorizados por el fabricante. Los accesorios y piezas de repuesto originales garantizan el funcionamiento seguro y sin averías del aparato.
- Podrá encontrar una selección de las piezas de repuesto usadas con más frecuencia al final de las instrucciones de uso.
- En el área de servicios de www.kaercher.com encontrará más información sobre piezas de repuesto.

Símbolos del manual de instrucciones

⚠ Peligro

Advierte de un peligro inminente que acarrea lesiones de gravedad o la muerte.





⚠ Advertencia



Advierte de una situación que puede ser peligrosa, que puede acarrear lesiones de gravedad o la muerte.

⚠ Precaución

Indicación sobre una situación que puede ser peligrosa, que puede acarrear lesiones leves o daños materiales.

Símbolos en el aparato

	Peligro por piezas que pueden salir lanzadas cuando el cepillo rotativo está en funcionamiento. Mantener la distancia de seguridad de 3 m hacia delante y hacia el lateral
	estribo de empuje abatible
	Configuración de altura del cepillo rotativo
	¡Peligro de quemaduras! Precaución con el tubo de escape caliente.

	No abrir ni quitar ninguno de los dispositivos protectores con el motor en marcha.
	No abrir ni quitar ningún dispositivo de los dispositivos protectores con el motor en marcha.
	Antes de realizar trabajos de reparación, mantenimiento y limpieza, apagar el motor y extraer el conector de bujía.
	Mantener suficiente distancia de seguridad mientras el tornillo sinfin gire.
	Conectar el cepillo rotativo.
	accionamiento de tracción
	Freno de estacionamiento
	Reajuste en oblicuo del cepillo rotativo
	Palanca de aceleración
	Punto de amarre fijo
	Presión de las ruedas

Uso previsto

Utilice la escoba mecánica únicamente de conformidad con las indicaciones del presente manual de instrucciones.

- Este aparato es apto para barrer partículas de suciedad sueltas o para recogerlas con el equipo accesorio,

depósito de basura, (accesorio especial).

Tras el montaje de un cartel de limpieza de nieve (accesorio especial), se puede utilizar este aparato también como quitanieves.

- Cualquier uso diferente a éstos se considerará un uso no previsto. El fabricante no se hace responsable de los daños causados por un uso no previsto; el usuario será el único que correrá con este riesgo.
- Está prohibido usar el aparato en zonas cerradas.
- No se debe efectuar ningún tipo de modificación en el aparato.
- El aparato es apto únicamente para los revestimientos indicados en el manual de instrucciones.
- La máquina debe ser conducida únicamente sobre las superficies especificadas por la empresa o su representante.
- Norma de validez general: Mantenga lejos del aparato los materiales fácilmente inflamables (peligro de explosión/incendio).

Uso erróneo previsible

- ¡No aspire/barra nunca líquidos explosivos, gases inflamables ni ácidos o disolventes sin diluir! Entre éstos se encuentran la gasolina, los diluyentes o el fuel, que pueden mezclarse con el aire aspirado dando lugar a combinaciones o vapores explosivos. No utilice tampoco acetona, ácidos ni disolventes sin diluir, ya que ellos atacan los materiales utilizados en el aparato.
- No barrer/aspirar nunca polvos de metal reactivos (p. ej. aluminio, magnesio, zinc), en combinación con detergentes muy alcalinos o ácidos forman gases explosivos.
- No aspire/barra objetos incandescentes, con o sin llama.
- Está prohibido permanecer en la zona de peligro. Está prohibido usar el aparato en zonas en las que exista riesgo de explosiones.

Revestimientos adecuados

- Asfalto
- Piso industrial
- Pavimento
- Hormigón
- Adoquín

Indicaciones de seguridad

Empleo

- Antes de utilizar el equipo con sus dispositivos de trabajo, compruebe que esté en perfecto estado y que garantice la seguridad durante el servicio. Si no está en perfecto estado, no debe utilizarse.
- Para usar el aparato en zonas con peligro de explosión (p. ej., gasolineras)

son de obligado cumplimiento las normas de seguridad correspondientes. Está prohibido usar el aparato en zonas en las que exista riesgo de explosiones.

Manejo

- El usuario debe utilizar el aparato conforme a las instrucciones. Durante los trabajos con el aparato, debe tener en cuenta las condiciones locales y evitar causar daños a terceras personas, sobre todo a niños.
- Antes de comenzar el trabajo, el operario se tiene que asegurar de que todos los dispositivos protectores estén colocados correctamente y funcionan.
- El operario del aparato es responsable de cualquier accidente que ocurra con otras personas o sus propiedades.
- El operario debe utilizar ropa pegada al cuerpo. Utilizar calzado fuerte y evitar llevar ropa holgada.
- Comprobar la zona cercana antes de desplazarse (ej. niños). ¡Asegurarse de disponer siempre de suficiente visibilidad!
- El aparato no debe permanecer jamás sin vigilar mientras el motor esté en marcha. El usuario debe abandonar el equipo solo con el motor parado, el seguro contra movimientos accidentales colocado y, el freno de estacionamiento accionado.
- El aparato sólo debe ser utilizado por personas que hayan sido instruidas en el manejo o hayan probado su capacidad al respecto y a las que se les haya encargado expresamente su utilización.
- Este aparato no es apto para ser manejado por personas (incluidos niños) con incapacidades físicas, sensoriales o intelectuales o falta de experiencia y/o conocimientos, a no ser que sean supervisados por una persona encargada o hayan recibido instrucciones de esta sobre cómo usar el aparato.
- Se debe supervisar a los niños para asegurarse de que no juegan con el aparato.
- Durante el montaje del depósito de suciedad y de la quitanieves, hay riesgo de lesiones (aplastamiento).

Manejo

⚠ Peligro

¡Peligro de vuelco!

- Sin equipo accesorio, desplazarse solo por inclinaciones de hasta 12%.
- Con equipo accesorio, desplazarse solo por inclinaciones de hasta 2%.
- En sentido transversal a la marcha sólo se admiten pendientes de hasta 12%.
- Al realizar trabajos en cuestas, se debe tener precaución al elevar el equipo accesorio.
- Mueva el aparato únicamente sobre una base firme.

Aparatos con motor de combustión

⚠ Peligro

Peligro de lesiones

- Observar las indicaciones de seguridad especiales del manual de instrucciones para aparatos a gasolina.
- El orificio de gas de escape no debe cerrarse.
- No doble ni agarre por el orificio de gas de escape (peligro de quemaduras).
- No toque el motor de accionamiento (peligro de quemaduras).
- Si el funcionamiento del aparato se produce en locales cerrados, es necesario que éstos cuenten con suficiente ventilación y buena salida de los gases de escape (peligro de intoxicación).
- Los gases de escape son tóxicos y nocivos para la salud, y no se deben aspirar.
- El motor requiere aprox. 3-4 segundos de marcha por inercia tras la detención. Durante este intervalo de tiempo es imprescindible mantenerse alejado de la zona de accionamiento.
- El aparato sólo se puede bascular hacia atrás con el depósito de combustible vacío.

Transporte

- Al transportar el aparato se debe parar el motor y fijar el aparato de forma segura.

Mantenimiento

- Antes de realizar las tareas de limpieza y mantenimiento, de reemplazar alguna pieza o reajustar otra función, desconecte el aparato y, en caso necesario, saque el conector de bujía.
- La limpieza del aparato nunca se debe llevar a cabo con una manguera o un chorro de agua a alta presión (peligro de cortocircuitos y otros daños).
- El mantenimiento correctivo debe ser llevado a cabo únicamente por una oficina autorizada de servicio al cliente o por personal especializado, familiarizado con todas las normas de seguridad pertinentes.
- Respetar el control de seguridad conforme a las normativas locales vigentes para equipos ambulantes usados industrialmente
- Llevar a cabo los trabajos en el aparato siempre con guantes de seguridad adecuados.

Elementos de operación y funcionamiento



- 1 Estribo de empuje
- 2 Freno de estacionamiento
- 3 Ruedas de accionamiento
- 4 Cepillo rotativo
- 5 Puntos de alojamiento para los equipos accesorios
- 6 Cubierta protectora del cepillo rotativo
- 7 Configuración de altura del cepillo rotativo
- 8 Motor de gasolina
- 9 Estribo de giro para la posición en oblicuo del cepillo rotativo
- 10 Palanca de acoplamiento del accionamiento de traslación
- 11 Palanca de aceleración
- 12 Palanca de acoplamiento del accionamiento del cepillo rotativo

Palanca de aceleración

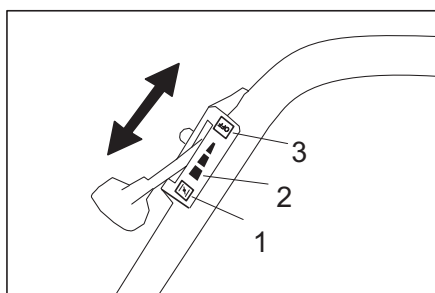

- 1 Posición "CHOKE"
Posición de la palanca del acelerador para arrancar el motor
- 2 Posición de funcionamiento "Carga total"
El aparato sólo trabaja de forma óptima en la posición de servicio.
- 3 Posición "OFF"
Motor desconectado

Freno de estacionamiento

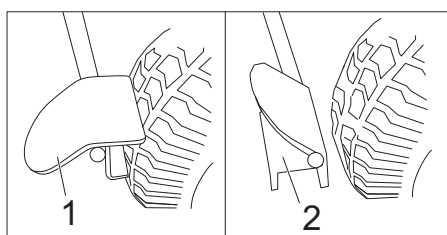

- 1 Freno de estacionamiento activado
- 2 Freno de estacionamiento abierto

Antes de la puesta en marcha

Descarga

Durante la descarga, proceda como se indica a continuación:

- ➔ Retirar la caja.
- ➔ Elevar el aparato con mano del palé.
Peso en vacío: aprox. 70 kg
- o
- Abatir hacia arriba y montar el estribo de empuje. Después sacar el aparato del palé tirando del estribo de empuje.

Abatir hacia arriba y montar el estribo de empuje

- ➔ Soltar el tornillo de estrella.
- ➔ Alinear el estribo de empuje.
- ➔ Apretar el tornillo en estrella.

Puesta en marcha

Repostar

⚠ Peligro

Peligro de explosiones

- Echar gasolina sólo con el motor apagado.
- Sólo se debe utilizar el combustible indicado en el manual de instrucciones.
- El reabastecimiento de combustible no debe realizarse en lugares cerrados.
- Está prohibido fumar y exponer el lugar a una llama directa.
- Cerciórese de que el combustible no entre en contacto con superficies calientes.

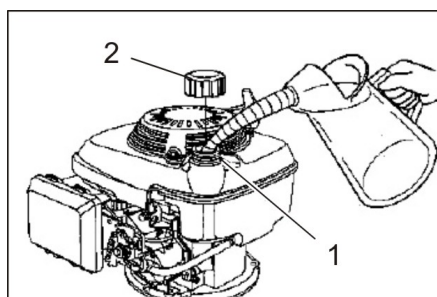

- 1 Manguito de relleno
- 2 Cierre del depósito

- ➔ Apague el motor.
- ➔ Abra la tapa del depósito.
- ➔ Use "gasolina normal sin plomo".
Llenado del depósito cuando está vacío, aprox 0,7l.
- ➔ Limpie el combustible que se haya vertido y cierre la tapa del depósito.

Antes del inicio/comprobación de seguridad

Trabajos de mantenimiento

- ➔ Verifique el nivel de aceite del motor.
- ➔ Revise el filtro de aire.
- ➔ Controle la presión de los neumáticos.
- ➔ Compruebe el desgaste de los cepillos rotativos y si hay cintas enrolladas.

- ➔ Comprobar el ajuste de altura del cepillo rotativo.
- ➔ Compruebe la facilidad de movimiento de las piezas móviles y los cables Bowden.
- ➔ Vaciar el depósito de basura (opcional).
- ➔ Comprobar el cierre del depósito y otros cierres, sustituir en caso de daños.
- ➔ Comprobar los amortiguadores de sonido, sustituir si es necesario.

Nota: Descripción, véase el capítulo "Cuidado y mantenimiento"

Funcionamiento

Puesta en marcha del aparato

- ➔ Activar freno de estacionamiento.
- ➔ Abra el grifo de combustible.
Poner la rosca en posición longitudinal al tubo del grifo de combustible.

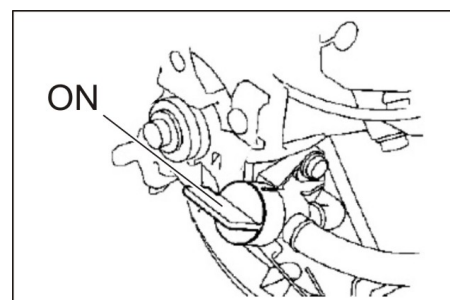

- ➔ Palanca de gas en la posición "CHOKE".
- ➔ Tirar lentamente de la cuerda de arranque hasta sentir una resistencia.
- ➔ Tirar fuertemente de la cuerda de arranque.

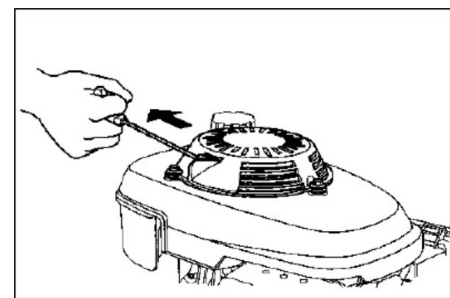

- ➔ Si el motor funciona, soltar la cuerda de arranque. Para trabajar, poner la palanca de gas a la posición "Carga total".

Servicio de barrido

⚠ Peligro

"Peligro de lesiones! Al realizar trabajos, el cepillo rotativo puede arrojar piedras o grava hacia delante. Cerciórese de que no exista riesgo para personas, animales u objetos.

Precaución

No barra cintas de embalaje, alambres o similares, ya que ello puede provocar daños en el sistema mecánico.

Configuración de altura del cepillo rotativo

Para configurar la altura del cepillo rotativo, mover una rosca. Hay que seleccionar la

altura de modo que las cerdas toquen solo un poco el suelo.

Indicación: Una configuración demasiado baja provoca sobrecarga de los accionamiento y un desgaste inútil del cepillo rotativo sin que se consiga un mejor resultado de barrido.

- Girar en la dirección (-): El cepillo rotativo se eleva.
- Girar en la dirección (+): El cepillo rotativo se baja.

Posición en oblicuo del cepillo rotativo. Para barrer la suciedad hacia el lateral, el cepillo rotativo se puede girar hacia la izquierda y hacia la derecha. Esto también resulta ventajoso a la hora de limpiar nieve con el accesorio de pala para nieve.

- Bascular el estribo giratorio hasta que la lengüeta esté liberada.
- Girar hacia la izquierda o derecha, dependiendo de hacia qué lateral haya que barrer la suciedad.
- Bascular hacia atrás el estribo giratorio y encajar.

Accionamiento de tracción

- Suelte el freno de estacionamiento.
- Tirar de la palanca de acoplamiento para el accionamiento de tracción.
Indicación: La velocidad de desplazamiento es fija y no se puede variar.
- Soltar la palanca de acoplamiento para el accionamiento de tracción. El aparato se para.

Accionamiento del cepillo rotativo

- Tirar la palanca del accionamiento del cepillo rotativo, éste gira.
- Soltar la palanca del accionamiento del cepillo rotativo. El cepillo rotativo se para.

Desconexión del aparato

- Soltar la palanca de acoplamiento del accionamiento del cepillo rotativo y el accionamiento de tracción.
- Palanca de gas en la posición "OFF".
- Cerrar la alimentación de combustible. Poner la rosca en posición diagonal al tubo del grifo de combustible.
- Activar freno de estacionamiento.

Transporte

⚠ Peligro

¡Peligro de lesiones y daños! Respetar el peso del aparato para el transporte.

- Apague el motor.
- Vaciar el depósito de combustible.
- Asegure el aparato con cinturones de sujeción o cuerdas.
- Al transportar en vehículos, asegurar el aparato para evitar que resbale y vuelque conforme a las directrices vigentes.

Nota: No doblar los cables Bowden ni los cables de mando.

Almacenamiento

⚠ Peligro

¡Peligro de lesiones y daños! Respetar el peso del aparato en el almacenamiento.

- Coloque el aparato en un lugar seco y protegido.
- Activar freno de estacionamiento.

Parada

¡Tenga en cuenta las indicaciones de las instrucciones de uso del fabricante del motor!

Cuando la escoba mecánica no se usa durante un periodo prolongado, tenga en cuenta los siguientes puntos:

- Coloque la escoba mecánica sobre una superficie plana.
- Apague el motor.
- Deje enfriar el motor.
- Vaciar el depósito de combustible y el carburador.
- Cambie el aceite del motor.
- Levante el cepillo rotativo. Para ello girar el ajuste de la altura totalmente hacia arriba (dirección -).
- Limpieza del aparato.
- Coloque el aparato en un lugar seco y protegido.
- Activar freno de estacionamiento.

Nota: Descripción, véase el capítulo "Cuidado y mantenimiento"

Cuidados y mantenimiento

Precaución

Antes de realizar trabajos de reparación, mantenimiento y limpieza, apagar el motor y extraer el conector de bujía.

Indicaciones generales

Se debe respetar que en este manual solo se explica el manejo del motor necesario para la escoba mecánica. Consultar en el manual de funcionamiento del fabricante del motor más información acerca del motor.

- El mantenimiento correctivo debe ser llevado a cabo únicamente por una oficina autorizada de servicio al cliente o por personal especializado, familiarizado con todas las normas de seguridad pertinentes.
- Los equipos ambulantes de uso industrial deben someterse al control de seguridad según la norma VDE 0701.

Limpieza

Precaución

La limpieza del aparato nunca se debe llevar a cabo con una manguera o un chorro de agua a alta presión (peligro de cortocircuitos y otros daños).

Limpieza del aparato

- Limpie el aparato con un trapo húmedo, embebido en una solución jabonosa suave.

Nota: No utilice detergentes agresivos.

Intervalos de mantenimiento

Mantenimiento a cargo del cliente

Nota: Para un motor nuevo, es preciso cambiar el aceite tras las primeras 5 horas de servicio.

Para conservar la garantía, es necesario que durante el tiempo de su vigencia todos los trabajos de servicio y mantenimiento sean llevados a cabo por un servicio técnico autorizado de Kärcher.

Nota: Todos los trabajos de servicio y mantenimiento a cargo del cliente deben ser realizados por personal especializado con la debida cualificación. En caso de necesidad, un distribuidor de Kärcher siempre estará a disposición para cualquier consulta.

Nota: Descripción, véase el capítulo "Trabajos de mantenimiento".

Mantenimiento diario:

- Verifique el nivel de aceite del motor.
- Revise el filtro de aire.
- Controle la presión de los neumáticos.
- Comprobar el desgaste de los cepillos rotativos y si hay cintas enrolladas.
- Comprobar el ajuste de altura del cepillo rotativo.
- Compruebe la facilidad de movimiento de las piezas móviles y los cables Bowden.

Mantenimiento cada 3 meses o 25 horas de servicio:

- Limpiar el filtro de aire.
Indicación: si se usa con frecuencia en una zona con polvo se recomienda revisar más a menudo.

Mantenimiento cada 6 meses o 50 horas de servicio:

- Llevar a cabo un cambio de aceite del motor.
- Revise la bujía.

Mantenimiento cada 2 años o 250 horas de servicio:

- Cambiar el filtro de aire.
- Cambiar la bujía de encendido.

Mantenimiento a cargo del servicio de atención al cliente

Mantenimiento tras el primer mes o 5 horas de servicio:

- Realización de la primera inspección
Para conservar la garantía, es necesario que durante el tiempo de su vigencia todos los trabajos de servicio y mantenimiento sean llevados a cabo por un servicio técnico autorizado de Kärcher.

Trabajos de mantenimiento

Preparativos:

- Coloque la escoba mecánica sobre una superficie plana.
- Activar freno de estacionamiento.

Indicaciones generales de seguridad

⚠ Peligro

Peligro de lesiones

El motor requiere aprox. 3-4 segundos de marcha por inercia tras la detención. Durante este intervalo de tiempo es imprescindible mantenerse alejado de la zona de accionamiento.

- Antes de realizar cualquier trabajo de mantenimiento y reparación, deje que el aparato se enfríe lo suficiente.
- No toque componentes calientes, como el motor de accionamiento o el sistema de escape.

Nota: El aparato sólo se puede bascular hacia atrás con el depósito de combustible vacío.

Control de la presión de los neumáticos

- Coloque la escoba mecánica sobre una superficie plana.
- Conecte el manómetro a la válvula del neumático.
- Controle la presión de aire y, en caso de necesidad, ajústela.
Consultar la presión de los neumáticos permitida en los datos técnicos.

Verificación del nivel de aceite del motor y rellenado

⚠ Peligro

Peligro de quemaduras

- Deje enfriar el motor.
- Verifique el nivel de aceite una vez transcurridos no menos de 5 minutos tras la detención del motor.

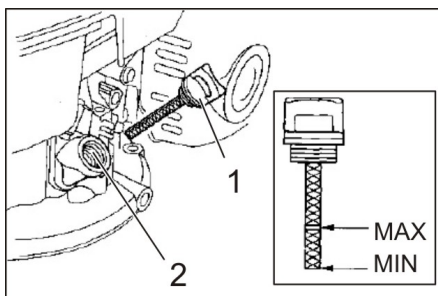

- 1 Varilla de medición de aceite
- 2 Orificio de llenado de aceite

- Saque la varilla del nivel de aceite.
- Limpie e introduzca la varilla. (no enroscar).
- Extraer de nuevo la varilla de medición de aceite y comprobar el nivel de aceite.
- El nivel de aceite debe estar entre las marcas "MIN" y "MAX".
- Si el nivel de aceite está por debajo de la marca "MIN", rellenar con aceite de motor.
- No llenar por encima de la marca "MAX".

- Llenar el manguito de relleno de aceite con aceite de motor.
Tipo de aceite, ver el capítulo de Datos técnicos.
- Espere por lo menos 5 minutos.
- Si el nivel de aceite de motor es correcto, insertar la barra de medición de aceite.

Cambio del aceite del motor

⚠ Peligro

Peligro de quemaduras por aceite caliente.

- Deje enfriar el motor.
- Abrir el capó del aparato.
- Saque la varilla del nivel de aceite.
- Aspire el aceite del motor con la bomba de cambio de aceite 6.491-538 a través del orificio de llenado.
- Llenar el manguito de relleno de aceite con aceite de motor.
Tipo de aceite y cantidad de llenado, ver el capítulo Datos técnicos.
- Introducir de nuevo la varilla para medir el aceite.
- Espere por lo menos 5 minutos.
- Verifique el nivel de aceite del motor.
- Llevar el aceite usado a los puntos de recogida previstos para ello.

Limpiar o cambiar el inserto del filtro

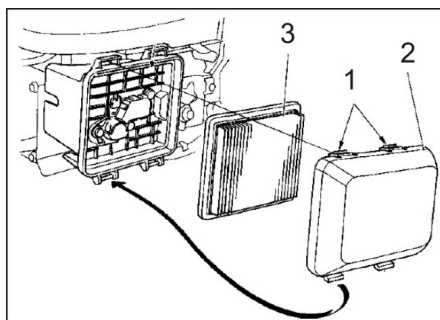

- 1 Lengüetas de retención
- 2 Tapa del filtro
- 3 cartucho filtrante

- Presionar las lengüetas en la dirección de la flecha.
- Extraer la tapa del filtro.
- Extraer el inserto filtrante.
Comprobar el inserto del filtro y limpiar o sustituir si es necesario.
- Limpiar el cartucho de filtro con aire comprimido (máx. 2 bar) o sacudir sobre una superficie dura. No cepillar.
- Limpiar la carcasa y la tapa del filtro con un paño húmedo con cuidado y evitar que entre suciedad en el tubo de escape.
- Cerrar la tapa del filtro.

Limpiar o cambiar la bujía de encendido

⚠ Peligro

Peligro de quemaduras

- Deje enfriar el motor.
- Extraiga el conector de bujía.
- Desenrosque la bujía y límpiela.

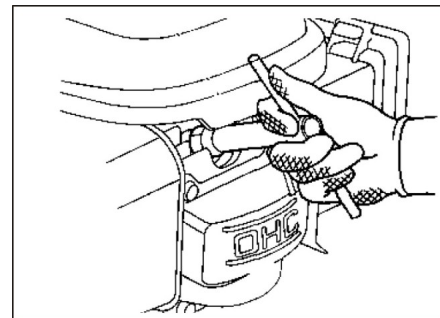

- Coloque la bujía limpia o una nueva.
Bujía recomendada: véanse los Datos técnicos
- Coloque el conector de bujía.

Vaciar el depósito de combustible

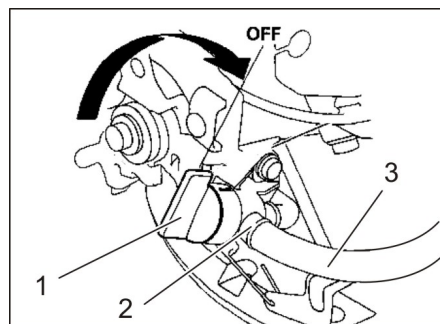

- 1 Grifo de combustible cerrado
- 2 Abrazadera de manguera
- 3 Manguera de combustible

- Cerrar el grifo de combustible.
Poner la rosca en posición diagonal al tubo del grifo de combustible.
- Presionar el tubo de combustible del depósito hacia el grifo de combustible.
- Soltar la brida del tubo del grifo de combustible.
- Extraer el tubo de combustible.
- Abra la tapa del depósito.
- Sujetar el tubo de combustible por encima de un depósito colector apropiado y dejar salir el combustible.
- Si el depósito está vacío, insertar de nuevo el tubo de combustible en el manguito del grifo de combustible y colocar la brida del tubo.
Indicación: Si no se va a usar el aparato durante un período largo, vaciar también el carburador, para ello arrancar el motor y dejar en marcha hasta que se pare por falta de combustible.

Control del cepillo rotativo

- Extraiga las cintas y los cordones del cepillo rotativo.

Reemplazo del cepillo rotativo

Es necesario realizar el cambio cuando el resultado del barrido empeora ostensiblemente a pesar de modificar la altura del ce-

pillo rotativo debido al desgaste de las cerdas.

→ Coloque la escoba mecánica sobre una superficie plana.

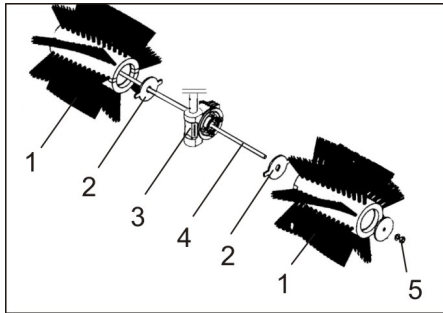

- 1 Cepillo rotativo
- 2 Arandela del arrastrador
- 3 Arrastrador, accionamiento del cepillo rotativo
- 4 Vara roscada
- 5 Tuerca

→ Soltar las tuercas de la barra de rosca y extraer la barra.

→ Extraer las mitades del cepillo rotativo y sustituir por unas nuevas.

Indicación: Al hacerlo hay que procurar que las ranuras de las mitades de

los cepillos rotativos miren en dirección hacia el arrastrador.

→ Insertar la barra de rosca y asegurar con la tuerca.

→ Ajustar la altura correcta del cepillo rotativo con la rosca.

Ayuda en caso de avería

Avería	Modo de subsanarla
El motor no arranca Baja potencia del motor	Comprobar la posición de la palanca de gas
	Respostar combustible
	Abra el grifo de combustible
	Purgar el depósito y el carburador de combustible malo o viejo, repostar con combustible nuevo
	Revise y limpie la bujía, en caso necesario, cámbiela
	Comprobar el filtro de aire, si es necesario limpiarlo.
	Comprobar el cable Bowden que va al motor
	Póngase en contacto con el servicio técnico de Kärcher
El motor se calienta demasiado	Configurar el carburador.
	Rellenar con aceite de motor
El motor funciona, pero el equipo no se pone en marcha	Ajustar el cable Bowden del accionamiento de avance.
	Póngase en contacto con el servicio técnico de Kärcher
El aparato no barre bien	Compruebe el grado de desgaste del cepillo rotativo; en caso necesario, realice el cambio
	Bajar o elevar el cepillo rotativo con ajuste de altura
	Reajustar el cable Bowden del accionamiento de barrido
	Póngase en contacto con el servicio técnico de Kärcher

Datos técnicos

Datos del equipo		
Longitud x anchura x altura (estribo de empuje abierto)	mm	1410 x 800 x 1060
Longitud x anchura x altura (estribo de empuje cerrado)	mm	880 x 800 x 770
Peso en vacío (peso de transporte)	kg	70
Velocidad de desplazamiento y barrido	km/h	2,1
Capacidad ascensional (máx.)	%	12
Capacidad ascensional con equipos accesorios (máx.)	%	2
Diámetro del cepillo rotativo	mm	300
Anchura de trabajo	mm	800
Motor		
Modelo	--	Honda, GCV 135E Monocilíndrico de cuatro tiempos
Cilindrada	cm ³	135
Velocidad máxima	1/min	2860 ±10
Velocidad mínima	1/min	1700 ±10
Potencia máx.	kW/HP	2,6/3,5
Tipo de combustible		Gasolina normal, sin plomo
Contenido del depósito de combustible	l	0,77
Bujía NGK	--	BPR 6 ES
Tipos de aceite		
Tipo de aceite para motores		SAE 10W30
Cantidad de llenado	l	0,55

Equipo de neumáticos		
Rueda de tracción	--	4.00-4
Presión del aire	bar / MPa	1,8 / 0,18
Condiciones ambientales		
Temperatura	°C	Desde -5 hasta +40
Humedad del aire, sin condensación	%	0 - 90
Valores calculados conforme a la norma EN 60335-2-72		
Emisión sonora		
Nivel de presión acústica L_{pA}	dB(A)	84
Inseguridad K_{pA}	dB(A)	3
Nivel de potencia acústica L_{WA} + inseguridad K_{WA}	dB(A)	101
Vibraciones del aparato		
Valor de vibración mano-brazo	m/s ²	< 2,5
Inseguridad K	m/s ²	0,2
Reservado el derecho a realizar modificaciones técnicas.		

Declaración de conformidad CE

Por la presente declaramos que la máquina designada a continuación cumple, tanto en lo que respecta a su diseño y tipo constructivo como a la versión puesta a la venta por nosotros, las normas básicas de seguridad y sobre la salud que figuran en las directivas comunitarias correspondientes. La presente declaración perderá su validez en caso de que se realicen modificaciones en la máquina sin nuestro consentimiento explícito.

Producto: Escoba mecánica

Modelo: 1.335-xxx

Directivas comunitarias aplicables

2006/42/CE (+2009/127/CE)

2004/108/CE

2000/14/CE

Normas armonizadas aplicadas

EN 55012: 2007 + A1: 2009

EN 61000-6-2: 2005

EN 60335-1

EN 60335-2-29

EN 60335-2-72

EN 61000-3-2: 2006 + A2: 2009

EN 61000-3-3: 2008

EN 62233: 2008

Procedimiento de evaluación de la conformidad aplicado

2000/14/CE: Anexo V

Nivel de potencia acústica dB(A)

Medido: 98

Garantizado: 101

Los abajo firmantes actúan con plenos poderes y con la debida autorización de la dirección de la empresa.

H. Jenner
CEO

S. Reiser
Head of Approbation

Persona autorizada para la documentación:

S. Reiser

Alfred Kärcher GmbH & Co. KG

Alfred-Kärcher-Str. 28 - 40

71364 Winnenden (Germany)

Tfno.: +49 7195 14-0

Fax: +49 7195 14-2212



Winnenden, 2012/07/01

Accesorios

La escoba mecánica viene de fábrica con un cepillo rotativo apto para el funcionamiento en verano y en invierno.

Para recoger la suciedad hay un depósito de suciedad disponible (accesorio especial ref. 2.851-447.0). Este se cuelga de los puntos de alojamientos y se asegura con dos clavijas de resorte.

Para quitar nieve hay una pala quitanieves disponible (accesorio especial ref. 2.851-446.0). Esta se cuelga de los puntos de alojamientos y se asegura con dos clavijas de resorte.

  Leia o manual de manual original antes de utilizar o seu aparelho. Proceda conforme as indicações no manual e guarde o manual para uma consulta posterior ou para terceiros a quem possa vir a vender o aparelho. Ler obrigatoriamente os avisos de segurança antes da primeira colocação em funcionamento!

Índice

Instruções gerais	PT . . . 1
Utilização conforme o fim a que se destina a máquina	PT . . . 1
Avisos de segurança	PT . . . 2
Elementos de comando e de funcionamento	PT . . . 3
Antes de colocar em funcionamento	PT . . . 3
Colocação em funcionamento	PT . . . 3
Funcionamento	PT . . . 3
Desactivação da máquina	PT . . . 4
Conservação e manutenção	PT . . . 4
Ajuda em caso de avarias	PT . . . 6
Dados técnicos	PT . . . 6
Declaração de conformidade CE	PT . . . 7
Acessórios	PT . . . 7

Instruções gerais

Se, ao desembalar a máquina, constatar a existência de danos de transporte, comunique o facto à casa comercial onde adquiriu o aparelho.

- As placas de advertência e alerta montadas no aparelho, fornecem avisos importantes para o funcionamento seguro.
- Além das instruções do presente manual de instruções deverão ser respeitadas as regras gerais de segurança e de prevenção de acidentes em vigor.

Protecção do meio-ambiente

	Os materiais da embalagem são recicláveis. Não coloque as embalagens no lixo doméstico, envie-as para uma unidade de reciclagem.
	Os aparelhos velhos contêm materiais preciosos e recicláveis e deverão ser reutilizados. Por isso, elimine os aparelhos velhos através de sistemas de recolha de lixo adequados.
Por favor, não deposite o óleo de motor, o gasóleo ou a gasolina no ambiente. Proteja o solo e elimine óleo velho sem prejudicar o ambiente.	

Avisos sobre os ingredientes (REACH)
 Informações actuais sobre os ingredientes podem ser encontradas em:
www.kaercher.com/REACH

Garantia

Em cada país vigem as respectivas condições de garantia estabelecidas pelas nossas Empresas de Comercialização. Eventuais avarias no aparelho durante o período de garantia serão reparadas, sem encargos para o cliente, desde que se trate dum defeito de material ou de fabricação. Em caso de garantia, dirija-se, munido do documento de compra, ao seu revendedor ou ao Serviço Técnico mais próximo.

Acessórios e peças sobressalentes

Perigo

De modo a evitar riscos, as reparações e a montagem de peças sobressalentes só podem ser efectuadas pelo serviço de assistência autorizado.

- Só devem ser utilizados acessórios e peças de reposição autorizadas pelo fabricante do aparelho. Acessórios e Peças de Reposições Originais-fornecem a garantia para que o aparelho possa ser operado seguro e isentos de falhas.
- No final das Instruções de Serviço encontra uma lista das peças de substituição mais necessárias.
- Para mais informações sobre peças sobressalentes, consulte na página www.kaercher.com o ponto dos serviços.

Símbolos no Manual de Instruções

Perigo

Adverte para um perigo eminente que pode conduzir a graves ferimentos ou à morte.

Advertência









Adverte para uma possível situação perigosa que pode conduzir a graves ferimentos ou à morte.

Atenção

Aviso para uma possível situação perigosa que pode conduzir a ferimentos leves ou danos materiais.

Símbolos no aparelho

	Perigo devido a componentes projectados com rolo varredor em funcionamento. Manter uma distância de segurança de 3 m para a frente e para os lados
	Alavanca de avanço dobrável
	Ajuste em altura do rolo varredor
	Perigo de queimaduras! Advertência do escape quente.

	Nunca abrir ou remover os dispositivos de protecção com o motor em funcionamento.
	Não abrir ou remover os dispositivos de protecção com o motor em funcionamento.
	Desligar o motor e retirar os cachimbos das velas de ignição, antes de iniciar trabalhos de manutenção ou de limpeza no motor.
	Manter uma distância segura em relação ao sem-fim em rotação.
	Ligar o rolo varredor.
	Mecanismo de movimentação
	Travão de imobilização
	Ajuste inclinado do rolo varredor
	Alavanca do acelerador
	Ponto de fixação
	Pressão dos pneumáticos 0.18MPa 1.8 bar

Utilização conforme o fim a que se destina a máquina

Utilize esta vassoura mecânica exclusivamente em conformidade com as indicações destas Instruções de Serviço.

- Este aparelho é adequado para varrer sujidade solta e recolhê-la com o colec-

tor do lixo opcional (acessório especial).

Após a montagem de uma pá deflectora de neve (acessório especial), este aparelho também pode ser utilizado para retirar neve.

- Qualquer outra utilização, para além das aqui indicadas, é considerada como não conforme com as disposições legais. O fabricante não pode ser responsabilizado por danos daí resultantes. Os riscos devidos a essa utilização indevida são da exclusiva responsabilidade do utilizador.
- É proibido operar o aparelho em locais fechados.
- No aparelho não podem ser executadas alterações.
- Este aparelho só é apropriado para os pavimentos enunciados no presente Manual de Instruções.
- O aparelho só pode passar por superfícies que o proprietário ou responsável pela utilização do aparelho aprovou para este fim.
- De um modo geral vale o seguinte: Manter afastados do aparelho quaisquer materiais facilmente inflamáveis (perigo de explosão/de incêndio).

Utilização inadequada previsível

- Nunca varrer/aspirar líquidos explosivos, gases inflamáveis nem ácidos ou solventes não diluídos. Tais como gasolina, diluentes de tinta ou óleo combustível que podem formar gases ou misturas explosivas quando misturados com o ar aspirado, assim como acetona, ácidos e solventes não diluídos, dado que estas substâncias prejudicam os materiais utilizados no aparelho.
- Nunca varrer/aspirar pós reactivos de metal (p. ex. alumínio, magnésio, zinco). Estes, em combinação com detergentes altamente alcalinos e ácidos, formam gases explosivos.
- Não varrer/aspirar objectos que estão a queimar ou em brasa.
- É proibida a permanência nas zonas de perigo. É proibido usar o aparelho em locais onde há perigo de explosão.

Pavimentos adequados

- Asfalto
- Piso industrial
- Laje
- Betão
- Paralelepípedos

Avisos de segurança

Aplicação

- Antes de utilizar o aparelho e os respectivos dispositivos de trabalho, verifique se estão em bom estado e seguros no funcionamento. Se tiver dúvidas quanto ao bom estado do aparelho, não o utilize.

- Na utilização do aparelho em zonas de perigo (p. ex. bombas de gasolina), deverão ser observadas as respectivas normas de segurança. É proibido usar o aparelho em locais onde há perigo de explosão.

Manuseamento

- O utilizador deve utilizar o aparelho de acordo com as especificações. Deve observar as condições locais e prestar atenção a terceiros e especialmente a crianças quando trabalhar com o aparelho.
- Antes de iniciar os trabalhos o operador deve assegurar que todos os dispositivos de protecção estão correctamente montados e que funcionam correctamente.
- O operador do aparelho é responsável por acidentes com outras pessoas ou com propriedade das mesmas.
- Ter atenção que o operador utilize roupa justa. Utilizar calçado seguro e roupa ligeira.
- Controlar as imediações antes de arrancar (p. ex. crianças). Ter atenção a suficiente visibilidade!
- Nunca deixe o aparelho sozinho enquanto o motor estiver a funcionar. O operador somente pode deixar o aparelho quando o motor estiver parado e o aparelho estiver protegido contra movimentos involuntários; caso necessário, accionar o travão de fixação
- O aparelho só deve ser manobrado por pessoas que tenham sido instruídas especialmente para o efeito ou por pessoas que já comprovaram ter capacidades para a manobra do aparelho e que estejam expressamente autorizados para utilizarem o mesmo.
- Este aparelho não é adequado para a utilização por pessoas (incluindo crianças) com capacidades físicas, sensoriais e psíquicas reduzidas e por pessoas com falta de experiência e/ou conhecimentos, excepto se forem supervisionadas por uma pessoa responsável pela segurança ou receberam instruções sobre o manuseamento do aparelho.
- As crianças devem ser supervisionadas, de modo a assegurar que não brincam com o aparelho.
- Durante a montagem do colector de lixo e da pá deflectora da neve existe perigo de ferimentos (esmagamento).

Operação de marcha

⚠ Perigo

Perigo de instabilidade!

- Sem o kit de montagem só é permitido percorrer inclinações até 12%.
- Com kit de montagem só é permitido percorrer inclinações até 2%.
- Em posição perpendicular em relação ao sentido de marcha, não conduzir em subidas superiores a 12%.

- Durante a realização de trabalhos em encostas, deve ter-se atenção durante a elevação do aparelho de montagem.
- Conduzir o aparelho apenas sobre piso firme.

Aparelhos com motor de combustão interna

⚠ Perigo

Perigo de lesões!

- P. f. dê especial atenção aos avisos de segurança no manual de instruções para aparelhos com motor a gasolina.
- A abertura dos gases de escape não pode ser obstruída.
- Não se incline sobre nem aproxime a mão da abertura dos gases de escape (perigo de queimadura).
- Não toque nem agarre no motor de accionamento (perigo de queimadura).
- Na operação deste aparelho em ambientes fechados deve-se providenciar uma ventilação e evacuação adequada dos gases de escape (perigo de intoxicação).
- Os gases de escape são tóxicos e prejudiciais à saúde, não devendo, por isso, ser inalados.
- O motor precisa de um funcionamento por inércia de aprox. 3 - 4 segundos depois da sua paragem. Mantenha-se afastado da zona de trabalho durante esse período.
- O aparelho só pode ser basculado para trás com o depósito de combustível vazio.

Transporte

- Durante o transporte o motor do aparelho deve estar imobilizado e o aparelho deve ser fixado de modo seguro.

Manutenção

- Antes da limpeza e manutenção do aparelho, da substituição de peças ou modificação para uma outra função, o aparelho deve ser desligado e, caso necessário, deve retirar-se o conector da vela de ignição.
- A limpeza do aparelho não pode ser executada com uma mangueira ou com um jacto de água de alta pressão (perigo de curtos-circuitos ou de outros danos).
- As reparações só podem ser executadas pelas oficinas de assistência técnica autorizadas ou por técnicos especializados nesta área, que estejam devidamente familiarizados com as principais normas de segurança.
- Ter atenção ao controlo de segurança de acordo com as prescrições locais em vigor referentes a aparelhos profissionais móveis.
- Realizar os trabalhos no aparelho sempre com luvas adequadas.

Elementos de comando e de funcionamento



- 1 Alavanca de avanço
- 2 Travão de imobilização
- 3 Rodas de accionamento
- 4 Rolo-escova
- 5 Ponto de encaixe para kits de montagem
- 6 Cobertura de protecção do rolo varredor
- 7 Ajuste em altura do rolo varredor
- 8 Motor a gasolina
- 9 Arco giratório para posição inclinada do rolo varredor
- 10 Alavanca de embraiagem do mecanismo de movimentação
- 11 Alavanca do acelerador
- 12 Alavanca da embraiagem do accionamento do rolo varredor

Alavanca do acelerador

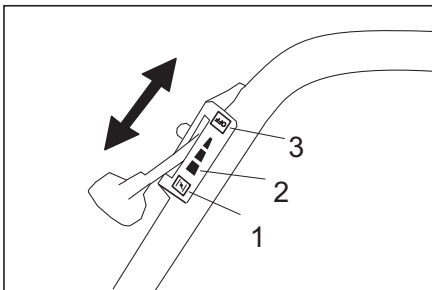

- 1 Posição "CHOKE"
Posição da alavanca do acelerador para o arranque do motor
- 2 Posição de serviço "Carga máxima"
O aparelho só trabalha na posição de serviço ideal.
- 3 Posição "OFF"
Motor desligado

Travão de imobilização

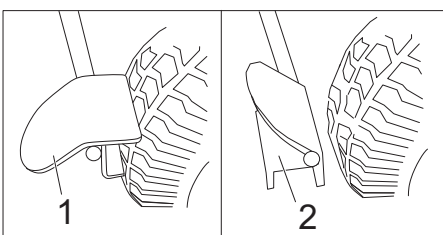

- 1 Travão de mão accionado
- 2 Travão de imobilização aberto

Antes de colocar em funcionamento

Descarregar

Proceder da seguinte maneira para descarregar o aparelho:

- ➔ Abrir a caixa de cartão.
- ➔ Levantar o aparelho manualmente da palete.
Peso vazio: aprox. 70 kg ou
Levantar a alavanca de avanço e montar. De seguida retirar a alavanca de avanço da palete.

Levantar a alavanca de avanço e montar

- ➔ Desapertar o punho estrelado.
- ➔ Ajustar a alavanca de avanço.
- ➔ Apertar o punho estrelado.

Colocação em funcionamento

Reabastecer

⚠ Perigo

Perigo de explosão!

- *Abastecer o aparelho apenas com o motor desligado.*
- *Só pode utilizar os combustíveis especificados no manual de instruções.*
- *Não reabastecer em recintos fechados.*
- *Proibido fumar e fogo aberto.*
- *Tome providências para que nenhum combustível entre em contacto com superfícies quentes.*

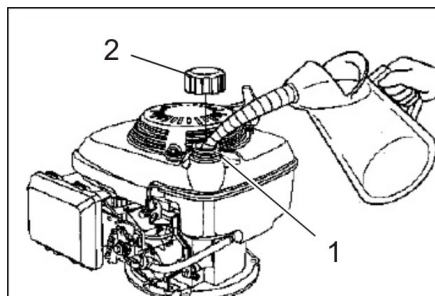

- 1 Bocal de enchimento
- 2 Tampa do depósito

- ➔ Desligar o motor.
- ➔ Abrir a tampa do depósito.
- ➔ Reabastecer "gasolina normal sem chumbo".
Enchimento do tanque com o tanque vazio aprox. 0,7 litros.
- ➔ Limpar o combustível transbordado e fechar a tampa do depósito.

Antes do arranque/controlo de segurança

Trabalhos de manutenção

- ➔ Verificar o nível de óleo do motor.
- ➔ Verificar o filtro de ar.
- ➔ Verificar a pressão dos pneus.
- ➔ Verificar o rolo varredor em termos de desgaste e cintas enroladas.

- ➔ Verificar o ajuste em altura do rolo varredor.
- ➔ Verifique a mobilidade dos cabos Bowden e das partes móveis.
- ➔ Esvaziar o recipiente do colector de lixo.
- ➔ Verificar o fecho do tanque e outros fechos e substituir em caso de danos.
- ➔ Verificar o silenciador e substituir se necessário.

Aviso: descrição, veja capítulo Conservação e manutenção.

Funcionamento

Arrancar o aparelho

- ➔ Accionar o travão de imobilização.
- ➔ Abrir a torneira de combustível.
Ajustar o botão rotativo em posição longitudinal em relação ao tubo da torneira de combustível.

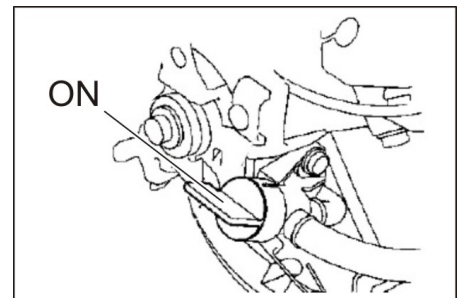

- ➔ Alavanca de aceleração na posição "CHOKE".
- ➔ Puxe lentamente a corda de arranque até sentir resistência.
- ➔ Puxar com força a corda de arranque.

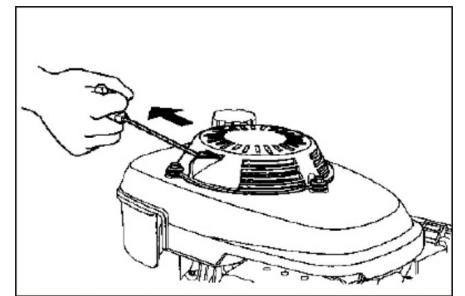

- ➔ Soltar a corda de arranque assim que o motor trabalhar. Para trabalhar, alavanca do acelerador na posição "Carga máxima".

Operação de varrer

⚠ Perigo

Perigo de ferimentos! Durante os trabalhos, o rolo varredor pode projectar pedras ou cascalho para a frente e para os lados. Tenha cuidado que nenhuma pessoa, animal ou objectos sejam expostos a perigos.

Atenção

Não varrer fitas de empacotar, arames ou objectos semelhantes, para evitar danos no sistema mecânico da máquina.

Ajuste em altura do rolo varredor

O ajuste em altura do rolo varredor é realizado com uma roda. A altura deve ser ajustado com uma roda. A altura deve ser ajustado com uma roda. A altura deve ser ajustado com uma roda.

tada, de modo que as cerdas toquem ligeiramente no pavimento.

Aviso: Um ajuste demasiado profundo provoca uma sobrecarga dos accionamentos e um desgaste desnecessário do rolo varredor, sem que seja atingido um resultado melhor.

- Rodar na direcção (-): rolo varredor sobre.
- Rodar na direcção (+): rolo varredor desce.

Posição inclinada do rolo varredor

Para varrer a sujidade para os lados, é possível girar o rolo varredor para a esquerda ou direita.

Isto é igualmente prático para os trabalhos de remoção da neve com o kit de montagem da pá deflectora de neve.

- Girar o arco giratório para a frente, até a patilha estar livre.
- Girar para a esquerda ou direita, dependendo do lado para o qual pretende varrer a sujidade.
- Rebater o arco giratório e encaixar.

Mecanismo de movimentação

- Soltar o travão de imobilização.
- Puxar a alavanca da embraiagem para o mecanismo de movimentação.

Aviso: A velocidade de marcha é fixa e não pode ser alterada.

- Soltar a alavanca da embraiagem para o mecanismo de movimentação. O aparelho pára.

Accionamento do cilindro varredor

- Puxar a alavanca do accionamento do rolo varredor. Rolo varredor rodopia.
- Soltar a alavanca para o accionamento do rolo varredor. O rolo varredor pára.

Desligar o aparelho

- Soltar a alavanca da embraiagem para o rolo varredor e o mecanismo de movimentação.
- Alavanca de aceleração na posição "OFF".
- Fechar a alimentação de combustível. Ajustar o botão rotativo em posição transversal em relação ao tubo da torneira de combustível.
- Accionar o travão de imobilização.

Transporte

⚠ Perigo

Perigo de ferimentos e de danos! Ter atenção ao peso do aparelho durante o transporte.

- Desligar o motor.
- Esvaziar o depósito de combustível.
- Segurar o aparelho com correias tenso-ras ou cabos.
- Durante o transporte em veículos, proteger o aparelho contra deslizes e tombamentos, de acordo com as directivas em vigor.

Aviso: Não dobrar os cabos de tracção ou Bowden.

Armazenamento

⚠ Perigo

Perigo de ferimentos e de danos! Ter atenção ao peso do aparelho durante o armazenamento.

- Estacionar o aparelho num lugar protegido e seco.
- Accionar o travão de imobilização.

Desactivação da máquina

Observar os avisos e indicações no manual de instruções do fabricante do motor!

Se a vassoura mecânica não for utilizada por muito tempo, observar os seguintes itens:

- Estacionar a vassoura mecânica sobre uma superfície plana.
- Desligar o motor.
- Deixar arrefecer o motor.
- Esvaziar o tanque do combustível e o carburador.
- Mudar o óleo do motor.
- Elevar o rolo varredor. Para isso, rodar o ajuste em altura completamente para cima (direcção -).
- Limpar o aparelho.
- Estacionar o aparelho num lugar protegido e seco.
- Accionar o travão de imobilização.

Aviso: descrição, veja capítulo Conservação e manutenção.

Conservação e manutenção

Atenção

Desligar o motor e retirar os cachimbos das velas de ignição, antes de iniciar trabalhos de manutenção ou de limpeza no motor.

Instruções gerais

Tenha em atenção que nestas instruções é apenas descrito o manuseamento do motor, necessário para a vassoura mecânica.

Todas as restantes informações sobre o motor devem ser consultadas no manual de instruções do fabricante do motor!

- As reparações só podem ser executadas pelas oficinas de assistência técnica autorizadas ou por técnicos especializados nesta área, que estejam devidamente familiarizados com as principais normas de segurança.
- Os aparelhos que podem ser alterados no local para utilização industrial estão sujeitos a uma inspecção de segurança segundo a Norma VDE 0701.

Limpeza

Atenção

A limpeza do aparelho não pode ser executada com uma mangueira ou com um jacto de água de alta pressão (perigo de curtos-circuitos ou de outros danos).

Limpeza do aparelho

- Limpar o aparelho com um pano molhado de água com detergente suave.

Aviso: não utilizar detergentes agressivos.

Intervalos de manutenção

Manutenção efectuada pelo cliente

Aviso: quando o motor é novo, após as primeiras 5 horas de serviço é necessário substituir o óleo.

Para preservar reivindicações de garantia, devem ser executados, durante a duração da garantia, todos os trabalhos de serviço - e manutenção por um Revendedor Autorizado da KÄRCHER.

Aviso: caso a manutenção seja efectuada pelo cliente, todos os trabalhos de assistência técnica e manutenção devem ser efectuados por técnicos qualificados. Se necessário, consulte, a qualquer altura, um revendedor da Kärcher.

Aviso: descrição, veja capítulo "Trabalhos de Manutenção".

Manutenção diária:

- Verificar o nível de óleo do motor.
- Verificar o filtro de ar.
- Verificar a pressão dos pneus.
- Verificar o rolo varredor em termos de desgaste e cintas enroladas.
- Verificar o ajuste em altura do rolo varredor.
- Verifique a mobilidade dos cabos Bowden e das partes móveis.

Manutenção todos os 3 meses ou 25 horas de serviço:

- Limpar o filtro de ar.

Aviso: Durante uma utilização frequente em ambientes com muito pó é necessária uma manutenção mais frequente.

Manutenção todos os 6 meses ou 50 horas de serviço:

- Mudar o óleo do motor.
- Verificar a vela de ignição.

Manutenção todos os 2 anos ou 250 horas de serviço:

- Substituir o filtro do ar.
- Substituir as velas.

Manutenção pelo serviço de assistência técnica

Manutenção após o primeiro mês ou 5 horas de serviço:

- Realizar a primeira inspecção.

Para preservar reivindicações de garantia, devem ser executados, durante a duração da garantia, todos os trabalhos de serviço - e manutenção por um Revendedor Autorizado da KÄRCHER.

Trabalhos de manutenção

Preparação:

- Estacionar a vassoura mecânica sobre uma superfície plana.
- Accionar o travão de imobilização.

Indicações gerais de segurança

⚠ Perigo

Perigo de lesões!

O motor precisa de um funcionamento por inércia de aprox. 3 - 4 segundos depois da sua paragem. Mantenha-se afastado da zona de trabalho durante esse período.

- Antes de todos os trabalhos de manutenção e de reparação, deixar arrefecer suficientemente o aparelho.
- Não tocar em peças quentes, como motor de accionamento e sistema de gás de escape.

Aviso: o aparelho só pode ser basculado para trás com o depósito de combustível vazio.

Verificar a pressão dos pneus

- Estacionar a vassoura mecânica sobre uma superfície plana.
- Ligar o medidor de pressão à válvula do pneu.
- Verificar a pressão de ar e corrigi-la, caso necessário.
Consultar a pressão dos pneumáticos nos dados técnicos.

Verificar o nível do óleo do motor e reabastecer

⚠ Perigo

Perigo de queimaduras!

- Deixar arrefecer o motor.
- Esperar 5 minutos após desligar o motor antes de verificar o nível do óleo do motor.

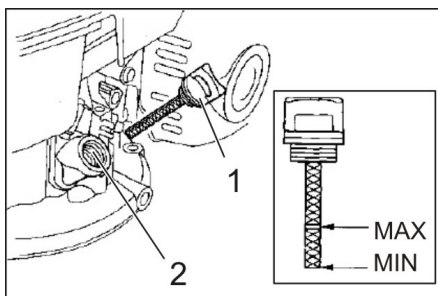

- 1 Vareta de medição do óleo
- 2 Bocal para o enchimento do óleo

- Tirar a vareta indicadora do nível de óleo.
- Limpar e inserir a vareta indicadora do nível de óleo (não rodar).
- Voltar a retirar a vareta e verificar o nível do óleo.
- O nível de óleo deve estar entre a marcação "MIN" e "MAX".
- Se o nível de óleo estiver abaixo da marca "Min", atestar com o óleo de motor.
- Não encher o óleo acima da marcação "MAX".
- Adicionar óleo através do bocal de enchimento de óleo.

Para saber qual o tipo de óleo, consulte o capítulo dos dados técnicos.

- Esperar pelo menos 5 minutos.
- Enroscar a vareta do óleo, assim que o nível do óleo for correcto.

Mudar o óleo do motor

⚠ Perigo

Perigo de queimaduras por óleo quente!

- Deixar arrefecer o motor.
- Abrir a tampa do aparelho.
- Tirar a vareta indicadora do nível de óleo.
- Eliminar o óleo de motor com a bomba de mudança de óleo 6.491-538 através do bocal de enchimento de óleo.
- Adicionar óleo através do bocal de enchimento de óleo.
Para saber qual o tipo de óleo e o volume de enchimento, consulte o capítulo dos dados técnicos.
- Inserir novamente a vareta do óleo.
- Esperar pelo menos 5 minutos.
- Verificar o nível de óleo do motor.
- Entregar o óleo velho nos respectivos locais de recolha.

Limpar ou trocar o elemento filtrante

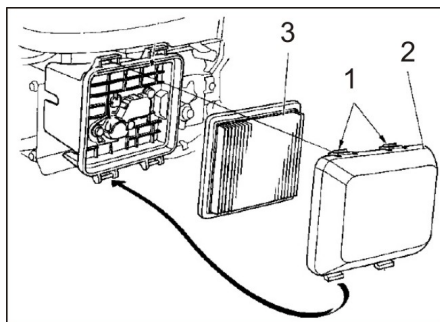

- 1 Pinos de encaixe
- 2 Tampa do filtro
- 3 Elemento filtrante

- Pressionar os pinos de encaixe na direcção da seta.
- Retirar a tampa do filtro.
- Retirar o elemento filtrante.
Verificar o elemento filtrante e, se necessário, limpar ou renovar.
- Limpar o elemento filtrante internamente com ar comprimido (máx. 2 bar) ou sacudir sobre uma superfície dura. Não escovar.
- Limpar a carcaça do filtro e a tampa do filtro cuidadosamente com um pano húmido e ter em atenção que não entre lixo no carburador.
- Fechar a tampa do filtro.

Limpar a vela de ignição ou substituí-la

⚠ Perigo

Perigo de queimaduras!

- Deixar arrefecer o motor.
- Retirar o cachimbo da vela de ignição.
- Desapertar e limpar a vela de ignição.

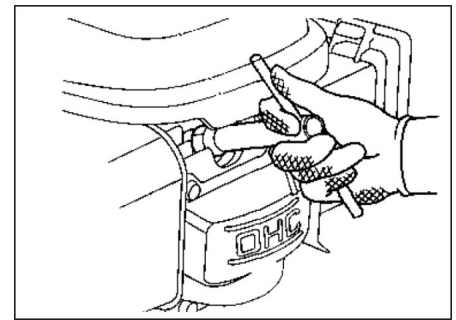

- Apertar a vela de ignição nova ou limpa.
Vela de ignição recomendada: veja os dados técnicos
- Colocar o cachimbo da vela de ignição.

Esvaziar o depósito de combustível

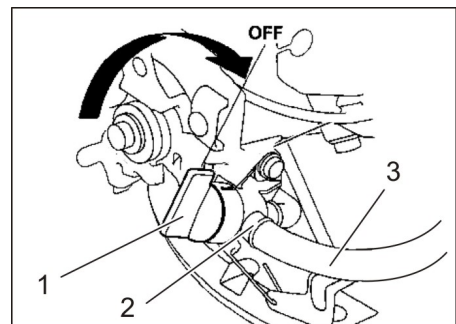

- 1 Válvula do combustível fechada
- 2 Braçadeira do tubo
- 3 Tubo do combustível

- Fechar a torneira de combustível.
Ajustar o botão rotativo em posição transversal em relação ao tubo da torneira de combustível.
- Comprimir o tubo de combustível que vai do reservatório do combustível à torneira do combustível.
- Soltar a braçadeira na torneira do combustível.
- Retirar o tubo de combustível.
- Abrir a tampa do depósito.
- Segurar no tubo do combustível por cima de um recipiente de recolha e deixar escorrer o combustível.
- Quando o reservatório estiver vazio, colocar o tubo do combustível novamente no bocal da torneira do combustível e montar a braçadeira do tubo.
Aviso: Se o aparelho não for utilizado durante um longo período, é necessário esvaziar adicionalmente o carburador. Para esse efeito deve-se ligar o motor e deixá-lo trabalhar até parar devido à falta de combustível.

Verificar o rolo-escova

- Retirar fitas ou fios do rolo-escova.

Substituir o rolo-escova

A substituição é necessária quando, devido ao desgaste das cerdas, o resultado de varredura começa a piorar, apesar de ter procedido a um ajuste em altura.

- Estacionar a vassoura mecânica sobre uma superfície plana.

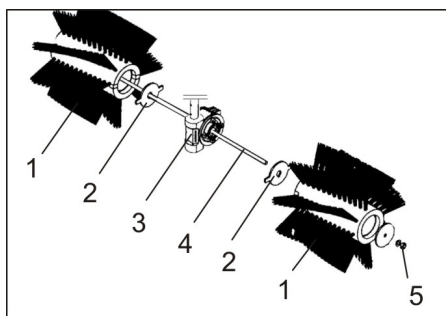

- 1 Rolo varredor
- 2 Disco arrastador
- 3 Arrastador, accionamento do rolo varredor
- 4 Barra roscada
- 5 Porca

- Desapertar a porca na barra roscada e retirar a barra.
- Retirar as metades do rolo varredor e substituir por novas.
Aviso: Ter em atenção que os entalhes das metades do rolo varredor apontem na direcção do arrastador.
- Inserir a barra roscada e fixar com porca.
- Ajustar o rolo varredor na altura correcta, com o mecanismo de ajuste em altura.

Ajuda em caso de avarias

Avaria	Eliminação da avaria
Motor não arranca Baixa potência do motor	Verificar a posição da alavanca de aceleração
	Meter combustível
	Abrir a torneira de combustível
	Escoar o combustível velho ou em mau estado do tanque e do carburador e inserir combustível novo
	Verificar e limpar as velas de ignição; caso necessário, substituí-las
	Verificar o filtro do ar e, em caso de necessidade, limpar.
	Verificar o cabo Bowden até ao motor
	Avisar a Assistência Técnica Kärcher
Motor aquece em demasia	Requer a afinação do carburador.
	Reabastecer óleo motor
O motor trabalha, mas o aparelho não arranca	Ajustar o cabo Bowden do accionamento de translado
	Avisar a Assistência Técnica Kärcher
O aparelho não varre correctamente	Verificar o rolo varredor relativamente ao desgaste; caso necessário, substituir.
	Descer ou subir o rolo varredor com o ajuste em altura
	Ajustar o cabo Bowden do accionamento do rolo varredor
	Avisar a Assistência Técnica Kärcher

Dados técnicos

Dados do aparelho		
Comprimento x Largura x Altura (alavanca de avanço aberta)	mm	1410 x 800 x 1060
Comprimento x Largura x Altura (alavanca de avanço fechada)	mm	880 x 800 x 770
Tara (peso de transporte)	kg	70
Velocidade de marcha e de varredura	km/h	2,1
Capacidade de subida (máx.)	%	12
Capacidade de subida com aparelhos montados (máx.)	%	2
Diâmetro do rolo-escova	mm	300
Largura de trabalho	mm	800
Motor		
Tipo	--	Honda, GCV 135E 1 cilindro a quatro tempos
Cilindrada	cm ³	135
Velocidade de rotação máxima	1/min	2860 ±10
Velocidade de rotação mínima	1/min	1700 ±10
Potência máx.	kW/CV	2,6/3,5
Tipo de combustível		Gasolina normal, sem chumbo
Volume do depósito de combustível	l	0,77
Vela de ignição, NGK	--	BPR 6 ES
Tipos de óleo		
Tipo do óleo motor		SAE 10W30

Quantidade de enchimento	I	0,55
Pneus		
Roda motriz	--	4.00-4
Pressão de ar	bar / MPa	1,8 / 0,18
Condições ambientais		
Temperatura	°C	-5 até +40
Humidade do ar, sem formar condensação	%	0 - 90
Valores obtidos segundo EN 60335-2-72		
Emissão de ruído		
Nível de pressão acústica L_{pA}	dB(A)	84
Insegurança K_{pA}	dB(A)	3
Nível de potência acústica L_{WA} + Insegurança K_{WA}	dB(A)	101
Vibrações da máquina		
Valor de vibração mão/braço	m/s ²	< 2,5
Insegurança K	m/s ²	0,2
Reservados os direitos a alterações técnicas!		

Declaração de conformidade CE

Declaramos que a máquina a seguir designada corresponde às exigências de segurança e de saúde básicas estabelecidas nas Directivas CE por quanto concerne à sua concepção e ao tipo de construção assim como na versão lançada no mercado. Se houver qualquer modificação na máquina sem o nosso consentimento prévio, a presente declaração perderá a validade.

Produto: Vassoura mecânica

Tipo: 1.335-xxx

Respectivas Directrizes da CE

2006/42/CE (+2009/127/CE)

2004/108/CE

2000/14/CE

Normas harmonizadas aplicadas

EN 55012: 2007 + A1: 2009

EN 61000-6-2: 2005

EN 60335-1

EN 60335-2-29

EN 60335-2-72

EN 61000-3-2: 2006 + A2: 2009

EN 61000-3-3: 2008

EN 62233: 2008

Processo aplicado de avaliação de conformidade

2000/14/CE: Anexo V

Nível de potência acústica dB(A)

Medido: 98

Garantido: 101

Os abaixo assinados têm procuração para agirem e representarem a gerência.

H. Jenner
CEO

S. Reiser
Head of Approbation

Responsável pela documentação:

S. Reiser

Alfred Kärcher GmbH & Co. KG

Alfred-Kärcher-Str. 28 - 40

71364 Winnenden (Germany)

Tel.: +49 7195 14-0

Fax: +49 7195 14-2212

Winnenden, 2012/07/01

Acessórios

A vassoura mecânica está equipada de fábrica com um rolo varredor adequado para a utilização durante o Verão e Inverno.

Para a recolha da sujidade pode ser encomendado um colector de lixo (acessório especial, n.º encomenda 2.851-447.0).

Este é engatado nos pontos de encaixe e fixado com 2 conectores de mola.

Para a eliminação da neve pode ser encomendada uma pá deflectora de neve (acessório especial, n.º encomenda 2.851-446.0). Esta é engatada nos pontos de encaixe e fixada com 2 conectores de mola.

 Læs original brugsanvisning inden første brug, følg anvisningerne og opbevar vejledningen til senere efterlæsning eller til den næste ejer. Inden første ibrugtagelse skal sikkerhedshenvisningerne læses!

Indholdsfortegnelse

Generelle henvisninger	DA . . .	1
Bestemmelsesmæssig anvendelse	DA . . .	1
Sikkerhedsanvisninger	DA . . .	2
Betjenings- og funktionselementer	DA . . .	3
Inden ibrugtagning	DA . . .	3
Ibrugtagning	DA . . .	3
Drift	DA . . .	3
Afbrydning/nedlæggelse	DA . . .	4
Pleje og vedligeholdelse	DA . . .	4
Hjælp ved fejl	DA . . .	6
Tekniske data	DA . . .	6
EU-overensstemmelseserklæring	DA . . .	7
Tilbehør	DA . . .	7

Generelle henvisninger

Kontakt venligst forhandleren, såfremt De under udpakningen konstaterer evt. transportskader.

- Advarsels- og henvisningsskilte på maskinen giver vigtige anvisninger for farefri drift.
- Ud over anvisningerne i denne brugsanvisning skal lovens generelle sikkerheds- og ulykkesforebyggelsesforskrifter overholdes.

Miljøbeskyttelse

	Emballagen kan genbruges. Smid ikke emballagen ud sammen med det almindelige husholdningsaffald, men aflever den til genbrug.
	Udtjente maskiner indeholder værdifulde materialer, der kan og bør afleveres til genbrug. Aflever derfor udtjente maskiner på en genbrugsstation eller lignende.
Motorolie, fyringsolie, diesel og benzin må ikke nå ind i miljøet. Beskyt jorden og sørg for en miljørigtig bortskaffe af affaldsolie.	

Henvisninger til indholdsstoffer (REACH)

Aktuelle oplysninger til indholdsstoffer finder du på:

www.kaercher.com/REACH

Garanti

I de enkelte lande gælder de af vore forhandlere fastlagte garantibetingelser. Eventuelle fejl på apparatet afhjælpes gratis inden for garantien, såfremt fejlen kan tilskrives en materiale- eller produktionsfejl.

Hvis De ønsker at gøre garantien gældende, bedes De henvende Dem til Deres forhandler eller nærmeste kundeservice medbringende kvittering for købet.

Tilbehør og reservedele

Risiko

For at undgå truende farer, må reparationer og udskiftning af reservedele på maskinen kun gennemføres af en godkendt kundeservice.

- Der må kun anvendes tilbehør og reservedele, der er godkendt af producenten. Originaltilbehør og -reservedele er en garanti for, at maskinen kan fungere sikkert og uden fejl.
- Et udvalg over de reservedele som bruges meget ofte finder De i slutningen af betjeningsvejledningen
- Yderligere informationen om reservedele finder De under www.kaercher.com i afsnit "Service".

Symbolerne i driftsvejledningen

Risiko

En umiddelbar truende fare, som kan føre til alvorlige personskader eller død.

Advarsel

En muligvis farlig situation, som kan føre til alvorlige personskader eller til død.

Forsigtig

En muligvis farlig situation, som kan føre til personskader eller til materialeskader.

Symboler på maskinen

	Fare for slyngende dele ved kørende fejvalse. En sikkerhedsafstand til forsiden og siderne på 3 m skal overholdes.
	sammenklappelig skubbebøjle
	Højdejustering fejvalse
	Forbrændingsfare! Advarsel for varm udblæsning.
	Åbn eller fjern aldrig beskyttelsesanordninger ved kørende motor.
	Åbn eller fjern beskyttelsesanordninger ikke ved kørende motor.

	Frakobl motoren og træk tændrørstikket fra før reparationer, vedligeholdelse og rensning.
	Overhold en tilstrækkelig afstand til den drejende snekke.
	Tilkobl fejvalse.
	Køredrev
	Stopbremse
	Skråindstilling fejvalse
	Gashåndtag
	Punkt til at surre fast
	Luftryk dæk

Bestemmelsesmæssig anvendelse

Brug fejmaskinen kun i overensstemmelse med angivelserne i denne driftsvejledning.

- Denne maskine er beregnet til at feje løst snavs hhv. at opsamle snavs med komponentsæt smudsbeholder (ekstratilbehør). Efter montering af dozeren (ekstratilbehør) kan maskinen også bruges til at rydde sne.
- Enhver anvendelse, der går herudover, gælder som ikke-bestemmelsesmæssig. Producenten er ikke ansvarlig for skader, der måtte opstå som følge heraf; risikoen er brugerens alene.
- Det er forbudt at bruge maskinen i lukkede rum.
- Der må ikke foretages ændringer på maskinen.

- Maskinen er kun egnet til de typer underlag, der er beskrevet i brugsanvisningen.
- Der må kun køres på de arealer, som producenten eller dennes repræsentanter har frigivet hertil.
- Generelt gælder: Maskinen må ikke komme i nærheden af letantændelige stoffer (eksplosions-, brandfare).

Forudseligt misbrug

- Fej/opsug aldrig eksplosive væsker, brændbare gasser eller ufortyndede syrer og opløsningsmidler! Dertil hører benzin, farvefortynder og fyringsolie, som ved ophvirvling med sugeluften kan danne eksplosive dampe eller blandinger. Det samme gælder for acetone, ufortyndede syrer og opløsningsmidler, som angriber de materialer, maskinen er fremstillet af.
- Reaktive metalstøv (f.eks. aluminium, magnesium, zink) i forbindelse med stærk alkaliske eller sure rengøringsmidler må aldrig opsuges/opsamles.
- Fej/opsug ikke brændende eller glødende genstande.
- Det er forbudt at opholde sig i fareområdet. Det er forbudt at bruge maskinen i rum med eksplosionsrisiko.

Egnede underlag

- Asfalt
- Industrigulve
- Afretningslag
- Beton
- Brosten

Sikkerhedsanvisninger

Anvendelse

- Maskinen og dens arbejdsanordninger skal kontrolleres med henblik på fejlfri tilstand og driftssikkerhed, inden maskinen tages i brug. Hvis maskinen ikke er i en fejlfri tilstand, må den ikke benyttes.
- Overhold de gældende sikkerhedsforskrifter ved anvendelse af apparatet i fareområder (f.eks. tankstationer). Det er forbudt at bruge apparatet i rum med eksplosionsrisiko.

Betjening

- Brugeren skal anvende maskinen iht. dens anvendelsesformål. Brugeren skal tage hensyn til lokale forhold og under arbejdet med apparatet være opmærksom på andre personer, især børn
- Før begyndelse af arbejdet skal operatøren/brugeren kontrollere, om alle beskyttelsesanordninger er korrekt monteret og fungerer.
- Maskinens operatør/bruger er ansvarligt for ulykker med andre personer eller deres ejendom.
- Hold øje med om operatøren bruger snæver beklædning. Brug fast skotøj og undgå snæver beklædning.
- Kontroller lokalområdet (f.eks. for børn) inden maskinen startes. Hold øje med tilstrækkelig sigtbarhed!
- Hvis motoren er tændt må maskinen aldrig være uden opsyn. Brugeren må først forlade maskinen hvis motoren er gået i stå, hvis maskinen er sikret imod utilsigtede bevægelser og hvis startnøglen blev fjernet.
- Maskinen må kun bruges af personer som blev oplyst om brugen eller som kan dokumentere at de er i stand til at betjene maskinen og udtrykkeligt blev betroliget med brugen.
- Maskinen er ikke beregnet til at blive brugt af personer (inklusive børn), hvis fysiske, sensoriske eller åndelige evner er indskrænket eller af personer med manglende erfaring og/eller kendskab med mindre disse personer overvåges af en person, som er ansvarlig for deres sikkerhed, eller blev trænet i maskinens håndtering.
- Børn skal være under opsyn for at sørge for, at de ikke leger med maskinen.
- Ved afmontering af snavsbeholderen og dozeren er der fare for tilskadekomst (kvæstelser).

Kørselsdrift

⚠ Risiko

Risiko for at vælte!

- Kør uden komponentsæt kun opad stigninger til 12%.
- Kør med komponentsæt kun opad stigninger til 2%.
- Kør kun ad stigninger på op til 12% på tværs af kørselsretningen.
- Ved arbejder på skrænter - vær forsigtigt ved udløftning af redskabet.
- Kør kun med maskinen på et fast underlag.

Maskiner med forbrændingsmotor

⚠ Risiko

Fysisk Risiko!

- Bemærk venligst de specielle sikkerhedsanvisninger i brugsanvisningen til benzinatoriske maskiner.
- Forbrændingsgasåbningen må ikke lukkes.
- Bøj dig aldrig over eller grib aldrig ind i forbrændingsgasåbningen (skoldningsfare)
- Berør ikke eller grib ikke fat i drivmotoren (skolningsfare).
- Ved brug af maskinen i rum, skal der sørges for en tilstrækkelig ventilation og udluftning af forbrændingsgas (forgiftningsfare).
- Forbrændingsgas er giftigt og sundhedsfarlig, de må ikke indåndes.
- Motoren har et efterløb på ca. 3 - 4 sekunder, efter at der er slukket for den. Det er meget vigtigt at holde afstand til arbejdsområdet i den tid.
- Maskinen må kun vippes tilbage, hvis brændstoftanken er tom.

Transport

- Ved transport skal maskinens motor sættes i stå og maskinen selv skal befæstes.

Vedligeholdelse

- Inden maskinen renses eller vedligeholdes, udskiftning af komponenter eller omstilling til en anden funktion, skal maskinen slukkes og evt. trækkes startnøglen ud.
- Maskinen må ikke rengøres med en vandslange eller højtryksvandstråle (risiko for kortslutning eller andre skader).
- Istandsættelser må kun gennemføres af den godkendte kundeservice eller fagkyndige personer, som er fortroligt mit alle gældende sikkerhedsbestemmelser.
- Sikkerhedskontrollerne ifølge de lokale gældende forskrifter til mobile industrimaskiner skal overholdes.
- Arbejder på apparatet skal altid gennemføres med egnede handsker.

Betjenings- og funktionselementer



- 1 Bøjle
- 2 Stopbremse
- 3 Drivhjul
- 4 Fejevalse
- 5 Optagelsespunkter for komponentsæt
- 6 Beskyttelsesskærm fejevalse
- 7 Højdejustering fejevalse
- 8 Benzinmotor
- 9 Svingebøjle til fejevalsens skråstilling
- 10 Koblingshåndtag drev
- 11 Gashåndtag
- 12 Koblingshåndtag fejevalse

Gashåndtag

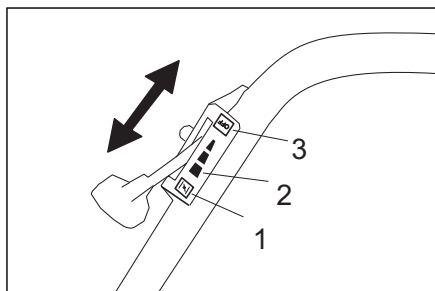

- 1 Stilling „CHOKE“
Gashåndtagets stilling til start af motoren
- 2 Driftsstilling „Fuld belastning“
Maskinen arbejder kun optimalt i driftsposition.
- 3 Stilling „OFF“
Motor slukket

Stopbremse

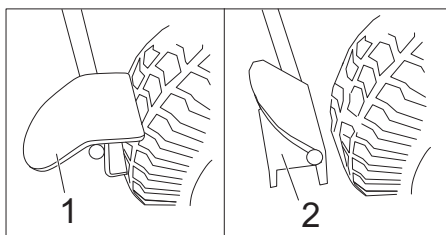

- 1 Holdebremsen aktiveret
- 2 Parkeringsbremse åbnet

Inden ibrugtagning

Aflæsning

Gå frem på følgende måde ved aflæsningen:

- Fjern papæskan.
- Løfte maskinen manuelt fra pallen.
Tomvægt: ca. 70 kg
eller
Klap skubbebøjlen op og monter. Træk så maskinen/redskabet via skubbebøjlen fra pallen.

Klap skubbebøjlen op og monter

- Løsn stjernegrebsskruen.
- Rejs skubbebøjlen.
- Skru stjernegrebsskruen fast.

Ibrugtagning

Optankning

⚠ Risiko

Eksplodingsrisiko!

- Tanken må kun påfyldes ved afbrudt motor.
- Der må kun bruges den brændselsstof som er angivet i betjeningsvejledningen.
- Tank ikke i lukkede rum.
- Rygning og åben ild er forbudt.
- Læg mærke til at ingen brændselsstof kommer i kontakt med varme overflader.

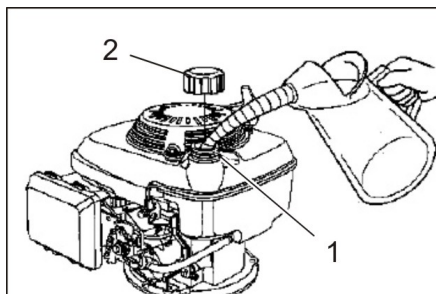

- 1 Påfyldningsstuds
- 2 Tanklås

- Sluk for motoren.
- Åbn tankdækslet.
- Tank normal, blyfri benzin.
Påfyldning ved tom tank ca. 0,7 liter.
- Tør spildt brændstof af og luk tankdækslet.

Før starten/sikkerhedskontrol

Vedligeholdelsesarbejder

- Kontroller motoroliestanden.
- Kontroller luftfilteret.
- Kontroller dæktrykket.
- Kontroller fejevalse og sidebørsten for slid og indviklede bånd.
- Kontrollér fejevalsens højdeindstilling.
- Kontroller, om de bevægelige dele går let.
- Tøm smudsbeholderen (option).

- Kontroller tanklåget og andre låg, udskift ved beskadigelse.
- Kontroller støddæmperen, udskift om nødvendigt.

Bemærk: Beskrivelse se kapitlet Pleje og vedligeholdelse.

Drift

Start maskinen

- Aktiver parkeringsbremsen.
- Åbn brændstofhanen.
Sæt drejeknappen langs til benzinhansens slange.

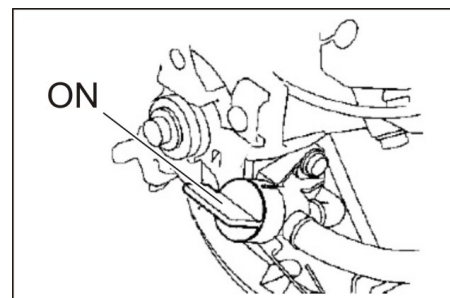

- Gashåndtaget på stilling "CHOKE".
- Træk startrebet langsomt indtil der kan føles en modstand.
- Træk startrebet kraftigt helt igennem.

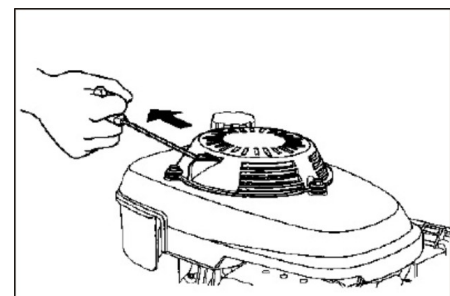

- Giv slip for startrebet, hvis motoren kører. Til arbejde, skal gashåndtaget være på stilling "Fuld belastning".

Fejefunktion

⚠ Risiko

Risiko for tilskadekomst! Under arbejdet kan fejevalse slynge sten eller grus ud på forsiden og på siderne. Sørg for, at mennesker, dyr og genstande ikke kan komme i fare.

Forsigtig

Undgå at feje pakbånd, tråd eller lignende op, da det kan beskadige det mekaniske fejefsystem.

Højdejustering fejevalse

Fejevalseens højdeindstilling foretages via et drejehjul. Højden udvælges således, at børsterne lige berører jorden.

Bemærk: En for dyb indstilling fører til overbelastning af drevene og til en unødvendig slitage af fejevalse, uden at der opnås et bedre fejeresultat.

- Dreje i retning (-): Fejevalse løftes.
- Dreje i retning (+): Fejevalse sænkes.

Skråstilling fejevalse

For at feje smuds til siden, kan fejevalse svinges til venstre eller højre.

Det er også praktisk til at flytte sne med komponentsæt "Dozer".

- Svingebøjlen tippes fremad indtil låsemekanismen er fri.
- Sving valsen til venstre eller højre, afhængigt af hvilken side smudset skal fejes til.
- Tip svingebøjlen tilbage og lad den gå i hak.

Køredrev

- Løsn stopbremsen.
- Træk i koblingshåndtag til motoren.
Bemærk: Kørehastigheden er fast indstillet og kan ikke ændres.
- Giv slip for koblingshåndtaget til motoren. Maskinen standser.

Fejevalsedrev

- Træk i håndtaget til fejevalsedrevet, fejvelsen roterer.
- Giv slip for fejevalsedrevets håndtag. Fejvelsen standser.

Sluk for maskinen

- Giv slip for koblingshåndtaget til fejevalsedrevet og motoren.
- Gashåndtaget på stilling "OFF".
- Luk brændstoffanen.
Sæt drejknappen tværs til benzinhans slange.
- Aktiver parkeringsbremsen.

Transport

⚠ Risiko

Fare for person- og materialeskader! Hold øje med maskinens vægt ved transporten.

- Sluk for motoren.
- Tøm brændstofftanken.
- Sørg for at sikre maskinen med spændeseler eller wirer.
- Ved transport i biler skal rensen fastspændes i.h.t. gældende love.

Bemærk: Bowden- eller tovtæk må ikke knækkes.

Opbevaring

⚠ Risiko

Fare for person- og materialeskader! Hold øje med maskinens vægt ved opbevaring.

- Stil maskinen et beskyttet og tørt sted.
- Aktiver parkeringsbremsen.

Afbrydning/nedlæggelse

Hold øje med motorproducentens betjeningsvejledning!

Hvis fejmaskinen ikke skal bruges i en længere periode, skal nedenstående punkter overholdes:

- Stil fejmaskinen på et plant underlag.
- Sluk for motoren.
- Lad motoren køle af.
- Dræn brændstofftanken og karburatoren.
- Skift motorolie.
- Løft fejvelsen op. Drej hertil højdejusteringen helt opad (retning -).
- Rengør maskinen.
- Stil maskinen et beskyttet og tørt sted.
- Aktiver parkeringsbremsen.

Bemærk: Beskrivelse se kapitlet Pleje og vedligeholdelse.

Pleje og vedligeholdelse

Forsigtig

Frakobl motoren og træk tændrørstikket fra før reparationer, vedligeholdelse og rensning.

Generelle henvisninger

Bemærk venligst, at der i denne vejledning kun forklares håndteringen af motoren til fejvelsen.

Alle andre informationer om motoren kan efterlæses i motorproducentens vedlagte driftsvejledning!

- Istandsættelser må kun gennemføres af den godkendte kundeservice eller fagkyndige personer, som er fortroligt mit alle gældende sikkerhedsbestemmelser.
- Stedforandrede maskiner der bruges til erhverv skal kontrolleres med hensyn til sikkerhed ifølge VDE 0701.

Rensning

Forsigtig

Maskinen må ikke rengøres med en vand-slange eller højtryksvandstråle (risiko for kortslutning eller andre skader).

Rengøring af maskinen

- Rengør maskinen udvendigt med en fugtig klud vædet i mild vaskelud.

Bemærk: Brug ingen aggressive rengøringsmidler.

Vedligeholdelsesintervaller

Vedligeholdelse udført af kunden

Bemærk: Ved nye motorer er et olieskift nødvendigt efter de første 5 driftstimer. For at opretholde muligheden for at stille krav til garantien skal alle service- og vedligeholdelsesarbejder i garantiperioden udføres af en autoriseret KÄRCHER-kundeservice.

Bemærk: Alle service- og vedligeholdelsesarbejder, der skal udføres af kunden, skal udføres af uddannet fagpersonale. Kontakt Kärcher-forhandleren, såfremt der er behov herfor.

Bemærk: Beskrivelse, se kapitlet Vedligeholdelsesarbejder.

Daglig vedligeholdelse:

- Kontroller motoroliestanden.
- Kontroller luftfilteret.
- Kontroller dæktrykket.
- Kontroller fejvelsen og sidebørsten for slid og indviklede bånd.
- Kontrollér fejvelsens højdeindstilling.
- Kontroller, om de bevægelige dele går let.

Vedligeholdelse hver 3 måneder eller 25 driftstimer:

- Rens luftfilteret.
Bemærk: Gennemfør vedligeholdelse hyppigere i støvede områder.

Vedligeholdelse hver 6 måneder eller 50 driftstimer:

- Gennemfør et olieskift.
- Kontroller tændrøret.

Vedligeholdelse hver 2 måneder eller 250 driftstimer:

- Udskifte luftfilteret.
- Udskift tændingsrør.

Vedligeholdelse udført af kundeservice

Efter første måned eller 5 driftstimer:

- Udfør første inspektion.

For at opretholde muligheden for at stille krav til garantien skal alle service- og vedligeholdelsesarbejder i garantiperioden udføres af en autoriseret KÄRCHER-kundeservice.

Vedligeholdelsesarbejder

Klargøring:

- Stil fejmaskinen på et plant underlag.
- Aktiver parkeringsbremsen.

Generelle sikkerhedsanvisninger

⚠ Risiko

Fysisk Risiko!

Motoren har et efterløb på ca. 3 - 4 sekunder, efter at der er slukket for den. Det er meget vigtigt at holde afstand til arbejdsområdet i den tid.

- Lad maskinen køle tilstrækkelig af, inden vedligeholdelses- og reparationsarbejderne påbegyndes.
- Rør ikke ved varme dele, som f.eks. drivmotor og udstødning.

Bemærk: Maskinen må kun vippe tilbage, hvis brændstofftanken er tom.

Kontrol af dæktrykket

- Stil fejmaskinen på et plant underlag.
- Slut en dæktryksmåler til dækventilen.
- Kontroller lufttrykket og korriger om nødvendigt.
Godkendt dæktryk, se tekniske data.

Kontrol af motoroliestanden og påfyldning af olie

⚠ Risiko

Forbrændingsfare!

- Lad motoren køle af.
- Kontroller først motoroliestanden tidligst 5 minutter efter, at der er slukket for motoren.

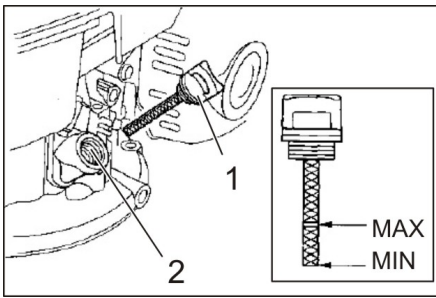

- 1 Oliemålepind
- 2 Olie-påfyldningsstuds

- Skru oliepipinden ud.
- Tør oliepipinden af og skub den i igen (ikke skru den i).
- Træk oliemåleren igen ud og kontroller oliestanden.
 - Oliestanden skal ligge mellem "MIN" og "MAX" mærket.
 - Ligger oliestanden under "MIN" mærket, påfyld olie.
 - Påfyld ikke over "MAX" mærket.
- Fyld motorolie i påfyldningsstuds. Olietype, se kapitlet Tekniske data.
- Vent i mindst 5 minutter.
- Stemmer motoroliestanden drej oliepipinden ind.

Udskiftning af motorolie

⚠ Risiko

Skoldningsfare på grund af varmt olie!

- Lad motoren køle af.
- Åbn apparatets hætte.
- Skru oliepipinden ud.
- Sug motorolien ud gennem olie-påfyldningsstuds ved hjælp af olieskifte-pumpen 6.491-538.
- Fyld motorolie i påfyldningsstuds. Olietype og påfyldningsmængde, se kapitlet Tekniske data.
- Skru oliemåleren ind igen.
- Vent i mindst 5 minutter.
- Kontroller motoroliestanden.
- Aflever spildolien hos de beregnede depotsteder.

Rense eller udskifte filterindsatsen

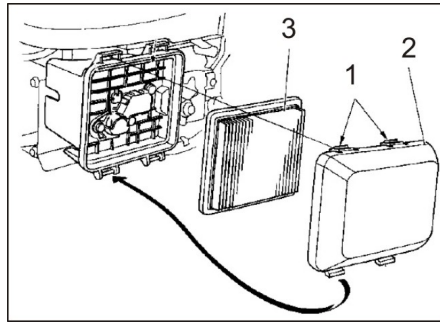

- 1 Låsemekanisme
- 2 Filterdæksel
- 3 Filterindsats

- Tryk låsemekanismerne i pilens retning.
- Fjern filterdækslet.
- Tag filterindsatsen ud. Kontroller filterindsatsen, rens eller udskift efter behov.
- Udblæs filterindsatsen indefra med trykluft (max. 2 bar) eller bank indsatsen ud på en hård overflade. Må ikke børstes af.
- Rens filterhuset og filterdækslet forsigtigt med en fugtet klud og hold øje med, at intet smuds trænger ind i karburatoren.
- Luk filterdækslet.

Rengør eller udskift tændrør

⚠ Risiko

Forbrændingsfare!

- Lad motoren køle af.
- Træk tændrørshætten af.
- Skru tændrøret ud og rens det.

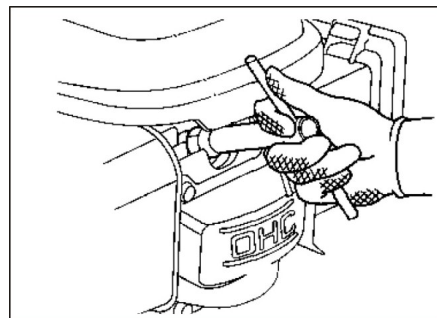

- Skru det rengjorte eller et nyt tændrør i. Anbefalede tændrør: se de tekniske data
- Sæt tændrørshætten på.

Tøm brændstoftanken

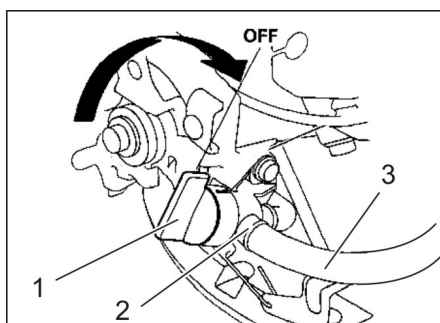

- 1 Brændstoftane lukket
- 2 Slangebøjle

3 Brændstofslange

- Luk brændstoftanen. Sæt drejeknappen tværs til benzinhanens slange.
- Pres brændstofslangen fra tanken til benzinhanen sammen.
- Løsn slangebøjlen på benzinhanen.
- Fjern brændstofslangen.
- Åbn tankdækslet.
- Hold brændstofslangen over en velegnet opsamlingsbeholder og dræn brændstoffet.
- Hvis tanken er tom, sættes brændstofslangen tilbage på benzinhanens studs og slangebøjlen sættes på. **Bemærk:** Hvis maskinen ikke bruges over en længere tidsperiode skal karburatoren desuden tømmes, start hertil motoren og lad den køre indtil den standser pga. brændstoffmangel.

Kontrol af fejvealsen

- Fjern bånd og snore fra fejvealsen.

Udskiftning af fejvealsen

Udskiftningen er nødvendig, hvis fejveresultatet på grund af slitage på børsterne bliver synligt dårligere til trods for fejvealsens højdejustering.

- Stil fejmaskinen på et plant underlag.

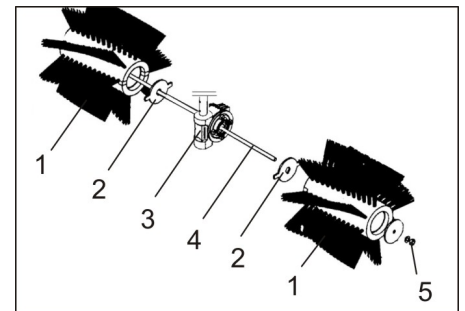

- 1 Fejvealse
- 2 Medbringerskive
- 3 Medbringer, fejvealsedrev
- 4 Gevindstang
- 5 Møtrik

- Løsn møtrikken på gevindstangen og træk stangen ud.
- Fjern fejvealsedelene og udskift dem med nye halvdele. **Bemærk:** Hold øje med at udsparringerne til fejvealsens halvdele peger i retning medbringer.
- Sæt gevindstangen i og sikr den med møtrikken.
- Indstil fejvealsen korrekt højde via højdeindstillingen.

Hjælp ved fejl

Fejl	Afhjælpning
Motor starter ikke Ringe motorydelse	Kontroller gashåndtagets stilling
	Fyld brændstof på
	Åbn brændstofhanen
	Dræn dårligt eller gammelt brændstof fra tanken, påfyld frisk brændstof.
	Kontroller og rens tændrøret eller skift det ud, såfremt det er nødvendigt.
	Kontroller luftfilteret, rengør det ved behov.
	Kontroller bowdentrækket til motoren
	Kontakt Kärcher-kunderservice.
Motoren bliver for varm	Indstil karburator.
	Påfyld motorolie
Motoren er i gang, men maskinen kører ikke	Indstille køredrevets bowdentræk
	Kontakt Kärcher-kunderservice.
Maskinen fejer ikke ordentligt	Kontroller børsterne for slid, udskift dem ved behov
	Sænk / løft fejevælsens højdeindstillingen
	Juster fejevælsedrevets bowdentræk
	Kontakt Kärcher-kunderservice.

Tekniske data

Maskindata		
Længde x bredde x højde (med udstrakt skubbebøjle)	mm	1410 x 800 x 1060
Længde x bredde x højde (med foldet skubbebøjle)	mm	880 x 800 x 770
Tomvægt (transportvægt)	kg	70
Køre- og fejehastighed	km/h	2,1
Stigningsevne maks.	%	12
Stigningsevne med redskaber (max.)	%	2
Fejevælsens diameter	mm	300
Arbejdsbredde	mm	800
Motor		
Type	--	Honda, GCV 135E 1-cylinder-firtakt
Kubikindhold	cm ³	135
Max. omdrejningstal	1/min	2860 ±10
Minimalt omdrejningstal	1/min	1700 ±10
Effekt maks.	kW/PS	2,6/3,5
Brændstoftype		Normalbenzin, blyfri
Brændstoftankens indhold	l	0,77
Tændrør, NGK	--	BPR 6 ES
Olietyper		
Motorolie - type		SAE 10W30
Påfyldningsmængde	l	0,55
Dæk		
Drevhjul	--	4.00-4
Luftryk	bar / MPa	1,8 / 0,18
Omgivende betingelser		
Temperatur	°C	-5 til +40
Luftfugtighed, ikke-kondenserende	%	0 - 90
Oplyste værdier ifølge EN 60335-2-72		
Støjemission		
Lydtryksniveau L _{pA}	dB(A)	84
Usikkerhed K _{pA}	dB(A)	3
Lydeffektniveau L _{WA} + usikkerhed K _{WA}	dB(A)	101
Maskinvibrationer		
Hånd-arm vibrationsværdi	m/s ²	< 2,5
Usikkerhed K	m/s ²	0,2
Forbehold for tekniske ændringer!		

EU-overensstemmelseserklæring

Hermed erklærer vi, at den nedenfor nævnte maskine i design og konstruktion og i den af os i handlen bragte udgave overholder de gældende grundlæggende sikkerheds- og sundhedskrav i EF-direktiverne. Ved ændringer af maskinen, der foretages uden forudgående aftale med os, mister denne erklæring sin gyldighed.

Produkt: Fejemaskine

Type: 1.335-xxx

Gældende EF-direktiver

2006/42/EF (+2009/127/EF)

2004/108/EF

2000/14/EF

Anvendte harmoniserede standarder

EN 55012: 2007 + A1: 2009

EN 61000-6-2: 2005

EN 60335-1

EN 60335-2-29

EN 60335-2-72

EN 61000-3-2: 2006 + A2: 2009

EN 61000-3-3: 2008

EN 62233: 2008

Anvendte overensstemmelsesvurderingsprocedurer

2000/14/EF: Bilag V

Lydeffektniveau dB(A)

Målt: 98

Garanteret: 101

Undertegnede agerer på vegne af og med fuldmagt fra ledelsen.

H. Jenner
CEO

S. Reiser
Head of Approbation

Dokumentationsbefuldmægtiget:

S. Reiser

Alfred Kärcher GmbH & Co. KG

Alfred-Kärcher-Str. 28 - 40

71364 Winnenden (Germany)

Tlf.: +49 7195 14-0

Fax: +49 7195 14-2212

Winnenden, 2012/07/01

Tilbehør

Af fabrik er fejevalsen udstyret med en fejevalse som er egnet til sommer- og vinterdrift.

Til opsamling af smuds kan der købes en smudsbeholder (ekstratilbehør bestillingsnr.2.851-447.0). Den hænges ind i holderne og sikres med to fjederstik.

Til rydning af sne kan der købes en dozer (ekstratilbehør bestillingsnr.2.851-446.0).

Den hænges ind i holderne og sikres med to fjederstik.

 Før første gangs bruk av apparatet, les denne originale bruksanvisningen, følg den og oppbevar den for senere bruk eller for overlevering til neste eier.

Det er tvingende nødvendig å lese sikkerhetsinstruksene før første bruk!

Innholdsfortegnelse

Generelle merknader	NO . . . 1
Forskriftsmessig bruk	NO . . . 2
Sikkerhetsanvisninger	NO . . . 2
Betjenings- og funksjonelementer	NO . . . 3
Før den tas i bruk	NO . . . 3
Ta i bruk	NO . . . 3
Drift	NO . . . 3
Sette bort	NO . . . 4
Pleie og vedlikehold	NO . . . 4
Feilretting	NO . . . 6
Tekniske data	NO . . . 6
EU-samsvarserklæring	NO . . . 7
Tilbehør	NO . . . 7

Generelle merknader

Ta kontakt med forhandleren hvis du konstaterer transportskader etter utpakking.

- Advarsels- og henvisningsskilt som er anbrakt på apparatet, gir viktig informasjon for sikker drift.
- I tillegg til anvisningene i bruksveiledningen må det tas hensyn til lokale, generelle forskrifter vedrørende sikkerhet og forebygging av ulykker.

Miljøvern

	Materialet i emballasjen kan resirkuleres. Ikke kast emballasjen i husholdningsavfallet, men lever den inn til resirkulering.
	Gamle apparater inneholder verdifulle materialer som kan gjenbrukes og som bør sendes til gjenbruk. Gamle maskiner skal derfor avhendes i egnede innsamlingsystemer.
	Vennligst ikke slipp ut motorolje, fyringsolje, diesel eller bensin i naturen. Beskytt jordsmonnet og deponer brukt olje på en miljøvennlig måte.

Anvisninger om innhold (REACH)

Aktuell informasjon om stoffene i innholdet finner du under:

www.kaercher.com/REACH

Garanti

Vår ansvarlige salgsorganisasjon for det enkelte land har utgitt garantibetingelsene som gjelder i det aktuelle landet. Eventuelle feil på maskinen blir reparert gratis i garantitiden dersom disse kan føres tilbake til material- eller produksjonsfeil. Ved behov for garantireparasjoner, vennligst henvend deg med kjøpskvitteringen til din forhandler eller nærmeste autoriserte kundeservice.

Tilbehør og reservedeler

Fare

For å unngå farer, skal reparasjon og skifte av reservedeler på maskinen kun utføres av autorisert kundeservice.

- Det er kun tillatt å anvende tilbehør og reservedeler som er godkjent av produsenten. Originalt tilbehør og originale reservedeler garanterer for sikker og problemfri drift av apparatet.
- Et utvalg av de vanligste reservedelene finner du bak i denne bruksanvisningen.
- Mer informasjon om reservedeler finner du under www.kaercher.com i området Service.

Symboler i bruksanvisningen

Fare

Advarer mot en umiddelbar truende fare som kan føre til store personskader eller til død.

Advarsel

Advarer mot en mulig farlig situasjon som kan føre til store personskader eller til død.

Forsiktig!

Informerer om en mulig farlig situasjon som kan føre til mindre personskader eller til materielle skader.

Symboler på maskinen

	Fare fra utslyngede deler ved feievalse i bruk. Overhold sikkerhetsavstand på 3 meter foran og på siden
	Foldbar skyvebøyle
	Høyderegulering feievalse
	Fare for brannskader! Advarsel mot varmt eksosrør.
	Aldri åpne eller ta av beskyttelsesinnretninger med motoren i gang.
	Aldri åpne eller ta av beskyttelsesinnretninger med motoren i gang.

	Før reparasjon, vedlikehold og rengjøring, stopp motoren og trekk ut tennpluggkontakten.
	Hold tilstrekkelig sikkerhetsavstand til roterende snekke.
	Slå på feievalse.
	Kjøredrev
	Parkeringsbrems
	Skråstilling feievalse
	Gasshendel
	Festepunkt for surring
	Dekktrykk

Forskriftsmessig bruk

Denne feiemaskinen må kun brukes iht. denne bruksanvisning.

- Denne maskinen er egnet for å feie opp løst smuss, eller også å sugе det opp ved hjelp av ekstra montert feieavfallsbeholderen (ekstrautstyr). Etter montering av en snøplog (ekstrautstyr) kan denne maskinen også brukes for snørydding.
- All bruk ut over dette anses som ikke i tråd med hensikten med apparatet. Produsenten fraskriver seg ansvar for skader som skyldes slik bruk - denne risikoen hviler på brukeren alene.
- Bruk i eksplosjonsfarlige rom er forbudt.
- Det er ikke tillatt å utføre endringer på maskinen.
- Maskinen er kun egnet for de overflatene som er angitt i bruksanvisningen.
- Det må kun kjøres på de flater eieren eller dennes representant har tillatt at maskinen brukes på.
- Generelt gjelder følgende: Hold lett antenkelige stoffer på avstand fra maskinen (eksplosjons-/brannfare).

Forutsebar feilbruk

- Fei/sug aldri opp eksplosive væsker, brennbare gasser eller uforynnnet syre eller løsningsmidler! Til dette hører bensin, tynner og fyringsolje, som blandet med innsugningsluft kan danne eksplosive damper og blandinger. Dette gjelder også aceton, uforynnede syrer og løsemidler som angriper materialene som er brukt på maskinen.
- Fei eller sug aldri opp reaktivt metallstøv (f.eks. aluminium, magnesium eller sink), de vil i forbindelse med sterkt alkaliske eller sure rengjøringsmidler danne eksplosive gasser.
- Brennende eller glødende gjenstander må ikke suges opp.
- Det er forbudt å oppholde seg i fareområdet. Bruk i eksplosjonsfarlige rom er forbudt.

Egnede overflater

- Asfalt
- Industriegulv
- Støpte gulv
- Betong
- Brostein

Sikkerhetsanvisninger

Anvendelse

- Før bruk skal det kontrolleres at maskinen med arbeidsinnretningene er i forskriftsmessig og driftssikker tilstand. Apparat og tilbehør må ikke brukes dersom det ikke er i feilfritt stand.
- Ved bruk av maskinen på farlige steder (f.eks. bensinstasjoner etc.), må det tas hensyn til gjeldende sikkerhetsforskrifter. Bruk i eksplosjonsfarlige rom er forbudt.

Betjening

- Apparatet må brukes på korrekt måte. Du må ta hensyn til forholdene på det aktuelle bruksstedet, og være oppmerksom på andre personer, og spesielt barn.
- Før arbeidet startes skal brukeren forsikre seg om at alle sikkerhetsinnretninger er korrekt påsatt og fungerer.
- Brukeren av maskinen er ansvarlig for skader på andre personer eller materielle skader.
- Pass på at brukeren har tettsittende klær. Bruk kraftige sko og unngå løst hengende klær.
- Kontroller området rundt før start (f.eks. barn). Pass på å ha tilstrekkelig sikt!
- Maskinen skal ikke forlates uten tilsyn når motoren er i gang. Bettjeningspersonen skal først forlate apparatet når motoren er stoppet, apparatet er sikret mot utilsiktede bevegelser og håndbremsen er dratt til.
- Apparatet skal bare brukes av personer som er opplært i eller kan dokumentere kjennskap til bruken, og som har fått i oppdrag å bruke apparatet.
- Dette apparatet er ikke ment for bruk av personer (inklusive barn) med reduserte fysiske, sensoriske eller sjelelige evner, eller som pga. mangel på erfaring og/eller kunnskap ikke kan benytte apparatet trygt. De skal da kun bruke apparatet under oppsyn av en sikkerhetsansvarlig person, eller få instruksjoner av vedkommende om bruk av apparatet.
- Barn skal holdes under tilsyn for å sikre at de ikke leker med apparatet.
- Ved montering av feieavfallsbeholderen og snøplogen er det fare for personskader (klemfare).

Kjøredrift

⚠ Fare

Veltefare!

- Uten påbyggingssett, kjør bare i stigninger opp til 12%.
- Med påbyggingssett, kjør bare i stigninger opp til 2%.
- Det må bare kjøres stigninger på maksimalt 12% på tvers av kjøretretningen.
- Ved arbeid i skråninger - vær forsiktig ved løfting av påmontert utstyr.

- Maskinen må kun kjøres på faste underlag.

Apparat med forbrenningsmotor

⚠ Fare!

Fare for skade!

- Vennligst følg de spesielle sikkerhetsanvisningene i bruksanvisningen for bensinmotoren.
- Eksosåpningen må ikke tilsdekkes
- Ikke bøy deg over eller ta på eksosåpningen (fare for brannskader)
- Ikke berør eller ta på drivmotoren (fare for brannskader).
- Ved drift av apparatet innendørs må det sikres tilstrekkelig ventilasjon og avledning av eksosgasser (fare for forgiftning).
- Eksosen er giftig og helsefarlig, den må ikke innåndes.
- Motoren går i ca. 3 - 4 sekunder etter av den slås av. Hold deg alltid på god avstand fra arbeidsområdet i dette tidsrommet.
- Apparatet skal bare vippe bakover dersom drivstofftanken er tom.

Transport

- Ved transport av apparatet skal motoren slås av og apparatet skal festes godt.

Vedlikehold

- Før rengjøring og vedlikehold av maskinen, skifte av deler eller omstilling til annen funksjon skal maskinen stoppes og tennpluggen eventuelt tas ut.
- Rengjøring av maskinen må ikke skje med vannslange eller høytrykksvasker (fare for kortslutning eller andre skader).
- Reparasjoner skal kun utføres på godkjente serviceverksteder eller av fagfolk som er kjent med alle sikkerhetsforskriftene.
- Sikkerhetskontroll skal gjøres etter gjeldende lokale forskrifter for kommersiell bruk av mobile apparater.
- Arbeid ved maskinen skal alltid utføres med egnede hansker.

Betjenings- og funksjonelementer



- 1 Skyvebøyle
- 2 Parkeringsbrems
- 3 Drivhjul
- 4 Feievalse
- 5 Festepunkter for påbyggingsett
- 6 Beskyttelsesdeksel feievalse
- 7 Høyderegulering feievalse
- 8 Bensinmotor
- 9 Svingbøyle for skråstilling av feievalsen
- 10 Koblingshendel drivverk
- 11 Gasshendel
- 12 Koblingshendel feievalsedrift

Gasshendel

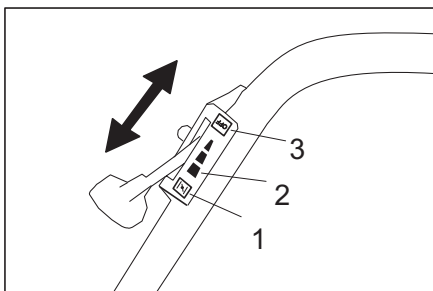

- 1 Posisjon "CHOKE"
Gass-hendel stilling for start av motor
- 2 Posisjon "Full belastning"
Apparatet vil kun fungere optimalt i driftsstilling.
- 3 Posisjon "OFF"
Motor av

Parkeringsbrems

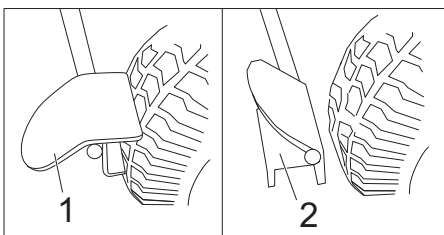

- 1 Parkeringsbrems på
- 2 Parkeringsbremsen løsnet

Før den tas i bruk

Lossing

Gå frem på følgende måte ved lossing:

- Ta av kartongen.
- Løft av maskinen fra pallen for hånd.
Tomvekt: ca. 70 kg
eller
Vipp opp skyvebøylen og monter den.
Trek da maskinen av pallen ved hjelp av skyvebøylen.

Vipp opp skyvebøylen og monter den

- Løsne stjernehandtaksskruen
- Rett opp skyvebøylen.
- Trekk til stjernehandtaksskruen.

Ta i bruk

Fylle drivstoff

⚠ Fare!

Eksplisjonsfare!

- Tanken fylles kun ved avslått motor.
- Det skal kun brukes drivstoff som angitt i bruksanvisningen.
- Ikke fyll drivstoff i dårlig ventilerte rom.
- Røyking og bruk av åpen ild er ikke tillatt.
- Pass også på at det ikke kommer drivstoff ut på varme overflater.

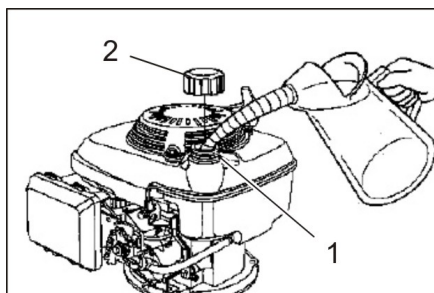

- 1 Påfyllingsstuss
- 2 Tanklokk

- Slå av motoren.
- Åpne tanklokket.
- Fyll på vanlig blyfri bensin.
Tanknivå ved tom tank ca. 0,7 liter.
- Tørk bort drivstoffsøl og lukk tanklokket.

Før start/sikkerhetskontroll

Vedlikeholdsarbeider

- Kontroller oljenivå.
- Kontroller luftfilteret.
- Kontroller dekktrykket.
- Kontroller børstevalsen for slitasje og sammenviklede bånd.
- Kontrollere høydeinnstillingen på feievalsen.
- Kontrollere at Bowden-kabler og bevegelige deler løper lett.
- Tøm feieavfallsbeholderen (tilleggsutstyr).
- Kontroller tanklokk og andre deksler, skift ut ved skader.

- Kontroller lydtemper, skift ut om nødvendig.

Merk: Dette er beskrevet i kapittelet Stell og vedlikehold.

Drift

Starte maskinen

- Sett på parkeringsbremsen.
- Åpne drivstoffkranen.
Sett dreieknappen slik at den står langs slangen til drivstoffkranen.

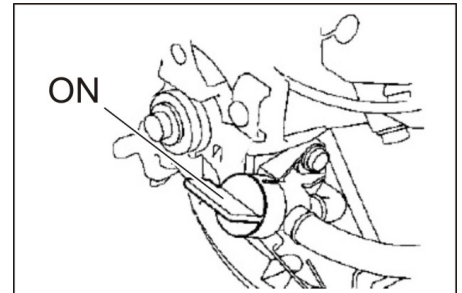

- Gasshendel til stilling "CHOKE".
- Trekk langsomt i startsnoren til du merker motstand.
- Trekk så kraftig i startsnoren.

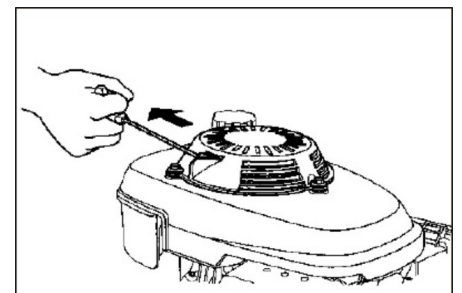

- Slipp snoren når motoren starter. For arbeid, sett gasshendelen til stilling "Full belastning"

Feiedrift

⚠ Fare

Fare for skader! Ved arbeidet kan feievalsen slynge ut steiner eller splinter forover eller til siden. Pass på at ikke personer, dyr eller gjenstander kan komme i fare.

Forsiktig!

Fei ikke pakktape, tråder eller noe lignende da dette kan føre til skader på feiemekanismen.

Høyderegulering feievalse

Høydeinnstillingen for feievalsen gjøres med et ratt. Høyden velges slik at børstene så vidt berører bakken.

Merknad: En for lav innstilling fører til overbelastning og unødvendig slitasje av feievalsen, uten at det gir bedre feieresultat.

- Drei i retning (-): Feievalsen løftes.
- Drei i retning (+): Feievalsen senkes.

Skråstilling feievalse

For å få smuss fra feiingen til siden, kan feievalsen svinges til venstre eller høyre. Dette er også en fordel ved snørydding med den ekstra snøplogen.

- Vipp svingbøylen forover til låsen er åpen.

- Sving til venstre eller høyre, alt etter til hvilken side du vil feie smusset.
- Vipp tilbake svingbøylen til den går i lås.

Kjøredrivverk

- Løsne parkeringsbremsen.
- Trekk i koblingshendelen for kjøredrivverket.
- Merk:** Kjørehastigheten er fast og kan ikke endres.
- Slip koblingshendelen for kjøredrivverket. Apparatet blir stående.

Feievalsedrift

- Trekk i hendelen for feievalsedrift, feievalsens vil rotere.
- Slipp hendel for feievalsedrift. Apparatet blir stående.

Slå maskinen av

- Slipp koblingshendelen for feievalsedrift og kjøredrivverket.
- Gasshendel til stilling "OFF".
- Lukke drivstoffkranen.
Sett dreieknappen slik at den står tvers på slangen til drivstoffkranen.
- Sett på parkeringsbremsen.

Transport

⚠ Fare

Fare for personskader og materielle skader! Pass på vekten av apparatet ved transport.

- Slå av motoren.
- Tøm drivstofftanken.
- Sikre maskinen med stropper eller vaimere.
- Ved transport i kjøretøyer skal apparatet sikres mot å skli eller velte etter de til enhver tid gjeldende regler.

Merk: Ikke brett slangewire eller trekksnorene.

Lagring

⚠ Fare

Fare for personskader og materielle skader! Pass på vekten av apparatet ved lagring.

- Parker maskinen på en beskyttet og tørr plass.
- Sett på parkeringsbremsen.

Sette bort

Ta hensyn til anvisningene i motorproducentens bruksanvisning!

- Hvis feiemaskinen ikke skal brukes over lengre tid, må følgende punkter følges:
- Parker feiemaskinen på et jevnt underlag.
 - Slå av motoren.
 - La motoren avkjøles.
 - Tøm drivstofftank og forgasser.
 - Skift motorolje.
 - Løft feievalsens. Drei da høydereguleringen helt opp (retning -).
 - Rengjør apparatet
 - Parker maskinen på en beskyttet og tørr plass.
 - Sett på parkeringsbremsen.

Merk: Dette er beskrevet i kapitlet Stell og vedlikehold.

Pleie og vedlikehold

Forsiktig!

Før reparasjon, vedlikehold og rengjøring, stopp motoren og trekk ut tennpluggkontakten.

Generelle merknader

Vennligst pass på at det i denne anvisningen kun forklares håndteringen av motoren i den grad det er nødvendig for bruk av feiemaskinen.

All annen informasjon om motoren finner du i den medfølgende bruksanvisningen fra motorproducenten.

- Reparasjoner skal kun utføres på godkjente serviceverksteder eller av fagfolk som er kjent med alle sikkerhetsforskriftene.
- Kommersielt brukte maskiner som brukes på ulike steder skal sikkerhetskontrolleres i samsvar med VDE 0701.

Rengjøring

Forsiktig!

Rengjøring av maskinen må ikke skje med vannslange eller høytrykksvasker (fare for kortslutning eller andre skader).

Rengjøring av apparatet

- Rengjør maskinen med en fuktig klut og mild rengjøringsblanding.

Merk: Det må ikke brukes aggressive rengjøringsmiddel.

Vedlikeholdsintervaller

Vedlikehold utført av kunden

Merk: Ved ny motor skal oljen skiftes etter de første 5 driftstimene.

For at garantikrav skal aksepteres, må alle service- og vedlikeholdsarbeider utføres av autorisert Kärcher-forhandler innenfor garantitiden.

Merk: Alle service- og vedlikeholdsarbeider må, når kunden forestår vedlikehold, utføres av kvalifiserte fagfolk. Ved behov kan man til enhver tid ta kontakt med en Kärcher-forhandler.

Merk: Beskrivelse av dette er å finne i kapitlet Vedlikeholdsarbeid.

Daglig vedlikehold:

- Kontroller oljenivå.
- Kontroller luftfilteret.
- Kontroller dekktrykket.
- Kontroller børstevalsen for slitasje og sammenviklede bånd.
- Kontroller høydeinnstillingen på feievalsens.
- Kontroller at Bowden-kabler og bevegelige deler løper lett.

Vedlikehold hver 3. måned eller etter 25 driftstimer:

- Rengjør luftfilter.
Merk: Ved hyppig bruk i støvete omgivelser kreves oftere vedlikehold.

Vedlikehold hver 6. måned eller etter 50 driftstimer:

- Gjennomføre skift av motorolje.
- Kontroller tennpluggene.

Vedlikehold hver 2. år eller etter 250 driftstimer:

- Skifte luftfilter.
- Skift tennplugg.

Vedlikehold utført av kunden

Etter første måned eller de første 5 driftstimer:

- Utfør første inspeksjon.

For at garantikrav skal aksepteres, må alle service- og vedlikeholdsarbeider utføres av autorisert Kärcher-forhandler innenfor garantitiden.

Vedlikeholdsarbeider

Forberedelser:

- Parker feiemaskinen på et jevnt underlag.
- Sett på parkeringsbremsen.

Generelle sikkerhetsanvisninger

⚠ Fare

Fare for skade!

Motoren går i ca. 3 - 4 sekunder etter av den slås av. Hold deg alltid på god avstand fra arbeidsområdet i dette tidsrommet.

- La maskinen kjøles tilstrekkelig ned før alle vedlikeholds- og reparasjonsarbeider.
- Varme deler som drivmotor og eksosanlegg må ikke berøres.

Merk: Apparatet skal bare vippe bakover dersom drivstofftanken er tom.

Kontrollere dekktrykk

- Parker feiemaskinen på et jevnt underlag.
- Koble en lufttrykkmåler til dekkventilen.
- Kontroller lufttrykket og korriger ved behov.
For tillatt dekktrykk, se Tekniske data.

Kontrollere motorens oljenivå og etterfyll olje

⚠ Fare!

Fare for forbrenning!

- La motoren avkjøles.
- Kontroller tidligst 5 minutter etter at motoren er stanset

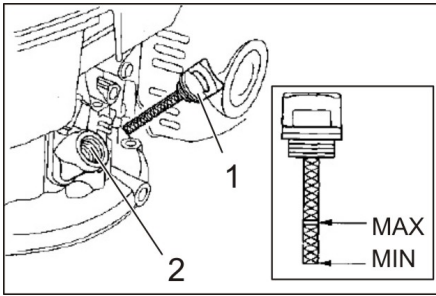

- 1 Oljepeilepinne
- 2 Oljepåfyllingsstuss

- Skru ut oljepeilepinnen.
- Tørk av oljepeilepinnen og skyv den inn igjen (ikke skru).
- Trekk ut igjen oljepeilepinnen og kontroller oljenivået.
- Oljenivået må ligge mellom "MIN"- og "MAX"-markeringen.
- Dersom oljenivået er under "MIN" markeringen, etterfyll motorolje.
- Motor skal ikke fylles over "MAX" merket.
- Fyll på motorolje i påfyllingsstussen. For oljetyper, se kapittelet Tekniske data.
- Vent i minst 5 minutter.
- Dersom motoroljenivået er korrekt, skru på plass oljepeilepinnen.

Skifte motorolje

⚠ Fare!

Fare for brannskader fra varm olje!

- La motoren avkjøles.
- Åpne dekselet på maskinen.
- Skru ut oljepeilepinnen.
- Sug opp motoroljen med oljeskiftpumpe 6.491-538 via oljepåfyllingsstussen.
- Fyll på motorolje i påfyllingsstussen. For oljetyper og fyllingsmengde, se kapittelet Tekniske data.
- Skru inn oljepeilestaven igjen.
- Vent i minst 5 minutter.
- Kontroller oljenivå.
- Brukt olje skal leveres til oppsamlingssted.

Rengjøre eller skiftefilterinnsats

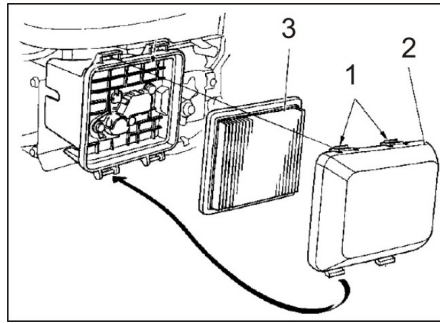

- 1 Låseknaster
- 2 Filterlokk
- 3 Filterinnsats

- Trykk låseknastene i pilretningen.
- Ta av filterdekselet.
- Ta av filterinnsats. Kontroller filterinnsatsen, rengjør eller skift ved behov.
- Blås ut filterinnsatsen innenfra med trykkluft (maks 2 bar), eller bank ut mot en hard overflate. Ikke børst av.
- Rengjør filterhus og filterdeksel forsiktig med en fuktig klut, og pass da på at det ikke kommer smuss inn i forgasseren.
- Lukk filterdekselet.

Rengjøring og utskifting av tennplugg.

⚠ Fare!

Fare for forbrenning!

- La motoren avkjøles.
- Trekk av tennpluggforbinderen.
- Skru ut tennpluggen og rengjør den.

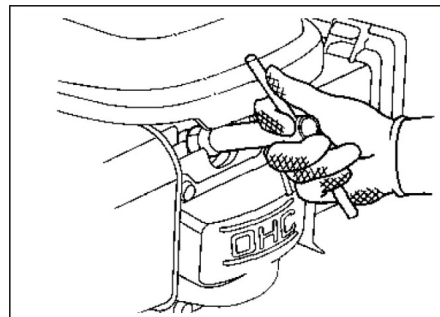

- Skru inn rengjort eller ny tennplugg. Anbefalt tennplugg: Se Tekniske data
- Sett på tennpluggforbinderen.

Tømme drivstofftanken

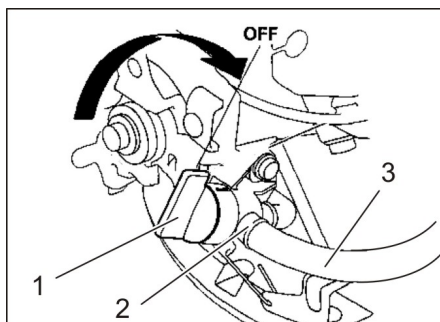

- 1 Drivstoffkran lukket
- 2 Slangeklemme
- 3 Drivstoffslange

- Lukke drivstoffkranen.

Sett dreieknappen slik at den står tvers på slangen til drivstoffkranen.

- Press sammen slangen fra tank til drivstoffkran.
 - Løsne slangeklemme på drivstoffkranen.
 - Trekk av drivstoffslangen.
 - Åpne tanklokket.
 - Hold drivstoffslangen over en egnet oppsamlingsbeholder og la drivstoffet renne ut.
 - Når tanken er tom, sett drivstoffslangen inn på stussen på drivstoffkranen igjen og sett på igjen slangeklemmen.
- Merknad:** Dersom maskinen ikke brukes på lang tid, tøm også forgasseren. For å gjøre det, start motoren og la den gå til den stopper av drivstoffmangel.

Kontrollere feievalslen

- Fjern bånd eller tau fra feievalslen.

Utskifting av feievalse

Utskifting er nødvendig når resultatet av feiingen tydelig avtar på grunn av slitasjen på børstene, på tross av høydereguleringen.

- Parker feiemaskinen på et jevnt underlag.

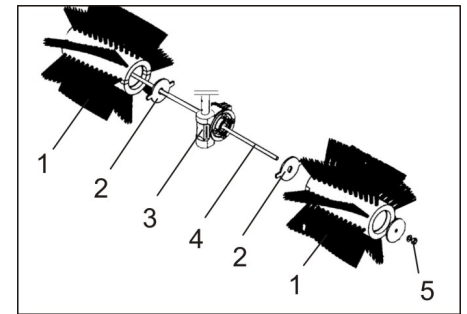

- 1 Feievalse
- 2 Medbringerskive
- 3 Medbringer, feievalsedrift
- 4 Gjengebolt
- 5 Mutter

- Løsne mutter på gjengestangen og trekk ut stangen.

- Ta av feievalsehalvdelene og erstatt med nye.

Merknad: Pass da på at utsparingene på feievalsehalvdelene peker i retning til medbringeren.

- Set inn gjengestangen og fest med mutteren.

- Still inn feievalsen til ønsket høyde ved hjelp av høydereguleringen.

Feilretting

Feil	Retting
Motor starter ikke Lav motoreffekt	Kontroller stilling av gasshendelen
	Fyll på drivstoff
	Åpne drivstoffkranen
	Dårlig eller gammelt drivstoff i tanken og forgasseren tappes av, fyll tanken med nytt drivstoff.
	Kontroller og rengjør tennplugg, skift ut ved behov
	Kontroller luftfilteret, rengjør ved behov.
	Kontroller wirestrømpe til motor
	Ta kontakt med Kärchers kundetjeneste.
Motor for varm	Still inn forgasser.
	Etterfyll motorolje
Motoren går, men maskinen kjører ikke	Stille inn wirestrømpe på kjøredriften.
	Ta kontakt med Kärchers kundetjeneste.
Maskinen feier ikke riktig	Kontroller feievalsens for slitasje, skift ut ved behov
	Senk eller løft feievalsens ved hjel av høydereguleringen
	Etterreguler trekkwire for feiedrift
	Ta kontakt med Kärchers kundetjeneste.

Tekniske data

Maskindata		
Lengde x bredde x høyde (skyvebøyle utfoldet)	mm	1410 x 800 x 1060
Lengde x bredde x høyde (skyvebøyle innfoldet)	mm	880 x 800 x 770
Tom vekt (transportvekt)	kg	70
Kjøre- og feiehastighet	km/t	2,1
Stigeevne (maks.)	%	12
Stigeevne med påmontert utstyr (maks.)	%	2
Feievalsediameter	mm	300
Arbeidsbredde	mm	800
Motor		
Type	--	Honda, GCV 135E 1-sylinder, firtakt
Slagvolum	cm ³	135
Maksimalt turtall	1/min	2860 ±10
Minimum turtall	1/min	1700 ±10
Effekt, maks.	kW/hk	2,6/3,5
Drivstofftype		Normal bensin (blyfri)
Innhold drivstofftank	l	0,77
Tennplugg, NGK	--	BPR 6 ES
Oljetyper		
Motorolje - type		SAE 10W30
Påfyllingsmengde	l	0,55
Dekk		
Drivhjul	--	4.00-4
Luftrykk	bar / MPa	1,8 / 0,18
Omgivelsesbetingelser		
Temperatur	°C	-5 til +40
Luftfuktighet, ikke duggende	%	0 - 90
Registrerte verdier etter EN 60335-2-72		
Støy		
Støytrykksnivå L _{pA}	dB(A)	84
Usikkerhet K _{pA}	dB(A)	3
Støyeffektnivå L _{WA} + usikkerhet K _{WA}	dB(A)	101
Maskinvibrasjon		
Hånd-arm vibrasjonsverdi	m/s ²	< 2,5
Usikkerhet K	m/s ²	0,2
Det tas forbehold om tekniske endringer!		

EU-samsvarserklæring

Vi erklærer hermed at maskinen angitt nedenfor oppfyller de grunnleggende sikkerhets- og helsekravene i de relevante EF-direktivene, med hensyn til både design, konstruksjon og type markedsført av oss. Ved endringer på maskinen som er utført uten vårt samtykke, mister denne erklæringen sin gyldighet.

Produkt: Feiemaskin

Type: 1.335-xxx

Relevante EU-direktiver

2006/42/EF (+2009/127/EF)

2004/108/EF

2000/14/EF

Anvendte overensstemmende normer

EN 55012: 2007 + A1: 2009

EN 61000-6-2: 2005

EN 60335-1

EN 60335-2-29

EN 60335-2-72

EN 61000-3-2: 2006 + A2: 2009

EN 61000-3-3: 2008

EN 62233: 2008

Anvendt metode for samsvarsvurdering

2000/14/EF: Vedlegg V

Lydeffektnivå dB(A)

Målt: 98

Garantert: 101

De undertegnede handler på oppdrag fra, og med fullmakt fra selskapsledelsen.



H. Jenner

CEO



S. Reiser

Head of Approbation

Dokumentasjonsansvarlig:

S. Reiser

Alfred Kärcher GmbH & Co. KG

Alfred-Kärcher-Str. 28 - 40

71364 Winnenden (Germany)

Tlf: +49 7195 14-0

Faks: +49 7195 14-2212



Winnenden, 2012/07/01

Tilbehør

Fra fabrikken er feiemaskinen utstyrt med en egnet feievalse for bruk om sommeren og vinteren.

For å samle opp smuss kan det monteres en feieavfallsbeholder (tilleggsutstyr bestillingsnr. 2.851-447.0). Denne festes på holderne og sikres med 2 fjærsplinter.

For å rydde snø kan det monteres en snøplog (tilleggsutstyr bestillingsnr. 2.851-446.0). Denne festes på holderne og sikres med 2 fjærsplinter.

  Läs bruksanvisning i original innan aggregatet används första gången, följ anvisningarna och spara drifts-anvisningen för framtida behov, eller för nästa ägare.

Läs ovillkorligen säkerhetsanvisningarna före första användningstillfället!

Innehållsförteckning

Allmänna hänvisningar	SV . . . 1
Ändamålsenlig användning	SV . . . 1
Säkerhetsanvisningar	SV . . . 2
Manövrerings- och funktionsele- ment	SV . . . 3
Före ibruktage	SV . . . 3
Idrifttagning	SV . . . 3
Drift	SV . . . 3
Nedstängning	SV . . . 4
Skötsel och underhåll	SV . . . 4
Åtgärder vid störningar	SV . . . 6
Tekniska data	SV . . . 6
Försäkran om EU-överensstäm- melse	SV . . . 7
Tillbehör	SV . . . 7

Allmänna hänvisningar

Om du upptäcker transportskador vid upp-
packningen bör du ta kontakt med försälja-
ren.

- Varnings- och anvisningsdekaler på maskinen ger viktig information beträffande riskfri användning.
- Förutom anvisningarna i denna bruksanvisning ska allmänna säkerhets- och olycksfallsföreskrifter tas i beaktande.

Miljöskydd

 Emballagematerialen kan återvinnas. Kasta inte emballaget i hushållssoporna utan lämna det till återvinning.

 Kasserade maskiner innehåller återvinningsbart material som bör gå till återvinning. Överlämna därför skrotade aggregat till lämpligt återvinningssystem.

Motorolja, värmeolja, diesel och bensen får inte släppas ut i miljön. Skydda märken och avfallshantera förbrukad olja på ett miljövänligt sätt.

Upplysningar om ingredienser (REACH)

Aktuell information om ingredienser finns på:

www.kaercher.com/REACH

Garanti

I respektive land gäller de garantivillkor som publicerats av våra auktoriserade distributörer. Eventuella fel på aggregatet repareras utan kostnad under förutsättning att det orsakats av ett material- eller tillverkningsfel. I frågor som gäller garantin ska du vända dig med kvitto till inköpsstället eller närmaste auktoriserade serviceverkstad.

Tillbehör och utbytesdelar

Fara

För att undvika risker får reparationer och reservdelsmontering endast utföras av auktoriserad kundservice.

- Använd endast av tillverkaren godkända tillbehör och reservdelar. Originaltillbehör och originalreservdelar gör att maskinen kan användas säkert och utan störning.
- I slutet av bruksanvisningen finns ett urval av de reservdelar som oftast behövs.
- Ytterligare information om reservdelar hittas under service på www.kaercher.com.

Symboler i bruksanvisningen

Fara

Varnar för en omedelbart överhängande fara som kan leda till svåra skador eller dödsfall.

Varning

Varnar för en möjligen farlig situation som kan leda till svåra skador eller döden.

Varning

Information om en möjligen farlig situation som kan leda till lätta skador eller materiella skador.

Symboler på aggregatet

 Fara på grund av att föremål kastas ut när sopvalsen körs. Håll ett säkerhetsavstånd på 3 m framåt och åt sidorna.

 fällbar skjutbygel

 Höjdinställning sopvals







 Förbränningsrisk! Varning för mycket varmt avgassystem.

 Öppna aldrig och ta aldrig bort skyddsanordningar när motorn är igång.

 Öppna inte eller ta inte bort skyddsanordningar när motorn är igång.

 Öppna inte eller ta inte bort skyddsanordningar när motorn är igång.

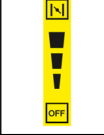
 Öppna inte eller ta inte bort skyddsanordningar när motorn är igång.

	Stäng innan reparations-, underhålls- och rengöringsarbeten av motorn och dra ur tändstiftshattarna.
	Håll ett tillräckligt säkerhetsavstånd till den roterande skruven.
	Starta sopvals.
	Drivning
	Parkeringsbroms
	Lutningsinställning sopvals
	Gasspak
	Surringspunkt
	Lufttryck i däck

Ändamålsenlig användning

Använd endast sopmaskinen enligt anvisningar i denna bruksanvisning.

- Denna maskin är lämplig för sopning av lös smuts resp. för att med tillbehörssatsen sopbehållare (specialtillbehör) även samla upp smuts.

Om man monterar en snöplog (specialtillbehör) kan maskinen även användas för snöröjning.

- All annan användning betraktas som ej föreskriftsmässig. Tillverkaren ansvarar inte för skador som orsakats av sådan användning; användaren bär ensam ansvaret.
- Användning av maskinen i tillslutna utrymmen med explosionsrisk är förbjuden.
- Inga förändringar får göras på maskinen.

- Maskinen får bara användas på beläggningar som beskrivs i bruksanvisningen.
- Endast ytor som godkänts av företaget eller dess representanter får rengöras med sopmaskinen.
- I princip gäller: Håll lättantändliga substanser på avstånd från maskinen (explosions-/brandrisk).

Förutsägbart felanvändning

- Sug aldrig upp explosiva vätskor, brännbara gaser, explosivt damm samt utspädda syror och lösningsmedel! Dit räknas bensin, förtunningsmedel eller värmeledningsolja som kan bilda explosiva ångor eller föreningar när de blandas med sugluften, dessutom aceton, utspädda syror och lösningsmedel eftersom de kan fräta på material på maskinen.
- Sopa/sug aldrig upp reaktivt metall-damm (ex. aluminium, magnesium, zink). De bildar explosiva gaser tillsammans med starkt alkaliska och sura rengöringsmedel.
- Sug aldrig upp brännande eller glödande föremål.
- Det är förbjudet att uppehålla sig i riskfyllda områden. Användning av maskinen i utrymmen med explosionsrisk är förbjuden.

Lämpliga underlag

- Asfalt
- Fabriksgolv
- Massagolv
- Betong
- Trottoarstenar

Säkerhetsanvisningar

Användning

- *Kontrollera maskinen och arbetsanordningarnas föreskriftsenliga tillstånd och driftssäkerhet före användningen. Om tillståndet inte är korrekt får den inte tas i bruk.*
- *Vid användning av aggregatet i riskområden (t.ex. bensinmackar) ska motsvarande säkerhetsföreskrifter beaktas. Användning av maskinen i utrymmen med explosionsrisk är förbjuden.*

Handhavande

- *Användaren ska bruka maskinen enligt föreskrift. Beakta lokala föreskrifter och var, vid arbete med maskinen, uppmärksam på personer i närheten, speciellt barn.*
- *Innan arbetet påbörjas måste operatören förvissa sig om att alla skyddsanordningar är ordentligt och föreskriftensligt monterade och fungerar.*
- *Maskinoperatören är ansvarig om olyckor med andra personer eller deras egendom skulle inträffa.*
- *Se till att maskinoperatören bär tätt åtsittande kläder. Bär stabila skor och undvik att bära löst sittande kläder.*
- *Kontrollera närområdet (t.ex. barn) innan maskinen startas. Se till att alltid ha god sikt!*
- *Maskinen får aldrig lämnas utan uppsikt när motorn är i gång. Användaren får inte lämna maskinen förrän motorn stannat, maskinen har säkrats mot oförutsedda rörelser och parkeringsbromsen är ilagd.*
- *Maskinen får endast användas av personer som instruerats i handhavandet, eller tydligt visat att de klarar av att hantera maskinen och uttryckligen fått uppdraget att använda denna.*
- *Detta aggregat är ej avsett att användas av personer (även barn) med begränsade psykiska, sensoriska eller mentala egenskaper eller som saknar erfarenhet och/eller kunskap att hantera maskinen, såvida de inte befinner sig under uppsikt av en person ansvarig för deras säkerhet eller har fått anvisningar från en sådan person om hur maskinen ska användas.*
- *Barn ska hållas under uppsikt för att garantera att de inte leker med maskinen.*
- *Vid monteringen av sopbehållaren och av snöplogen föreligger en skaderisk (fastklämning).*

Körning

⚠ Fara

Risk för vältnings!

- *Utan tillbehörssäten får man endast köra upp till en lutning på 12 %.*
- *Med tillbehörssäten får man endast köra upp till en lutning på 2 %.*
- *Vid körning i sidled, mot färdriktningen, kommer endast stigningar på maximalt 12% i fråga.*
- *Vid arbeten på sluttningar - var försiktig när tillbehörskäpet lyfts bort.*
- *Använd maskinen bara på fasta underlag.*

Maskiner med förbränningsmotor

⚠ Fara

Risk för skada!

- *Beakta de speciella säkerhetsanvisningar för aggregat med bensinmotor som finns i bruksanvisningen.*
- *Avgasutsläppet får inte förslutas.*
- *Man ska inte böja sig över avgasutsläppet eller ta i det (risk för brännskada).*
- *Vidrör inte, och ta inte i, drivmotorn (risk för brännskada).*
- *När maskinen används inomhus måste tillräcklig ventilation samt utflöde för avgaserna finnas (risk för förgiftning).*
- *Avgaser är giftiga och skadliga för hälsan. De ska inte andas in.*
- *Motorn behöver ca 3 - 4 sekunder eftergång efter frånslagningen. Håll dig borta från drivningsområdet under denna tidsperiod.*
- *Apparaten får endast tippas bakåt om tanken är tom.*

Transport

- *Vid transport ska motorn stängas av och maskinen säkras ordentligt.*

Skötsel

- *Före rengöring och underhåll, byte av delar eller omkoppling till annan funktion ska maskinen stängas av och vid behov ska tändstiftskontakten tas bort.*
- *Maskinen får inte rengöras med slang eller högtryckstvätt (risk för kortslutning eller andra skador).*
- *Avhjälpande underhåll får endast utföras av auktoriserad kundtjänst eller fackkraft på området, införstådd med alla relevanta säkerhetsföreskrifter.*
- *Säkerhetskontroll enligt lokalt gällande föreskrifter ska beaktas för yrkesmässigt använda maskiner som används på olika orter.*
- *Använd alltid lämpliga handskar vid arbeten på aggregatet*

Manövrerings- och funktions- element



- 1 Skjuthandtag
- 2 Parkeringsbroms
- 3 Drivhjul
- 4 Sopvals
- 5 Fästpunkt för tillbehörssatser
- 6 Skyddskåpa sopvals
- 7 Höjdinställning sopvals
- 8 Bensin-motor
- 9 Svängbygel för lutningsinställning av sopvals
- 10 Kopplingsspak kördrivning
- 11 Gasspak
- 12 Kopplingsspak sopvalsdrevning

Gasspak

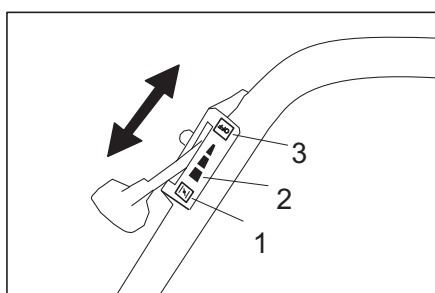

- 1 Läge "CHOKE"
Gasreglaget läge för att starta motorn
- 2 Driftläge "Fullast"
Maskinen arbetar optimalt endast i driftläge.
- 3 Läge "OFF"
Motor av

Parkeringsbroms

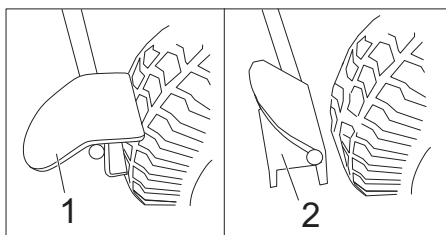

- 1 Parkeringsbroms aktiverad
- 2 Parkeringsbroms lossad

Före ibruktagande

Lasta av

- Lasta av på följande sätt:
- Ta av kartongen.
 - Lyft av maskinen från pallen för hand. Tomvikt: ca 70 kg. eller
 - Fäll upp skjutbygel och montera den. Dra sedan ner maskinen från pallen med hjälp av skjutbygel.

Fäll upp och montera skjutbygel

- Lossa stjärngreppsskruven.
- Rikta in skjutbygel.
- Skruva fast stjärngreppsskruven.

Idrifttagning

Tanka

⚠ Fara

Risk för explosion!

- Tanka endast när motorn är avstängd.
- Endast i bruksanvisningen angivet drivmedel får användas.
- Tanka inte i stängda utrymmen.
- Rökning och öppen eld är förbjuden.
- Se till att drivmedel inte hamnar på heta ytor.

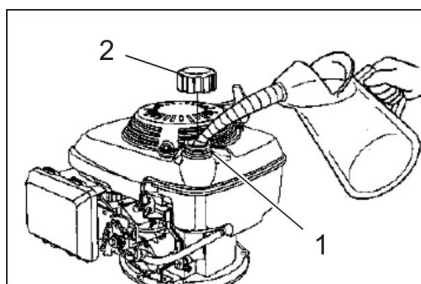

- 1 Påfyllningsöppning
- 2 Tanklock

- Stäng av motorn.
- Öppna tanklocket.
- Tanka "normalbensin blyfri". Tanknivå vid tom tank ca 0,7 liter.
- Torka av diesel som runnit över och stäng tanklocket.

Innan start/säkerhetskontroll

Underhållsarbeten

- Kontrollera motorns oljenivå.
- Kontrollera luftfilter.
- Kontrollera lufttrycket i däcken.
- Kontrollera sopvals med avseende på nedslitning och inlindade band.
- Kontrollera sopvalsens höjdinställning.
- Kontrollera att Bowden-vajrar och rörliga delar löper lätt.
- Töm sopbehållaren (tillval).
- Kontrollera tanklock och andra förslutningar, byt ut vid behov.
- Kontrollera ljuddämpare, byt ut vid behov.

Observera: Beskrivning, se kapitel Underhåll och skötsel.

Drift

Starta maskinen

- Aktivera parkeringsbroms.
- Öppna bensinkranen. Ställ vridknoppen i linje med slangen till bensinkranen.

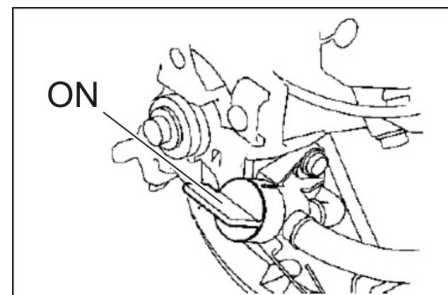

- Gasspak i läge "CHOKE".
- Dra långsamt i startlinan tills du känner ett motstånd.
- Dra kraftigt i startlinan.

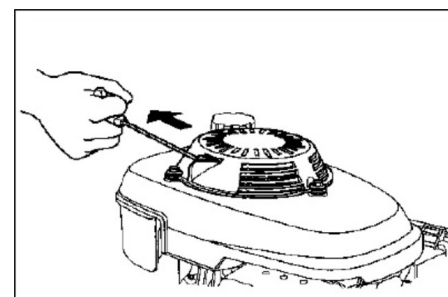

- Om motorn startar, släpp loss startlinan. För arbete, gasspak i läge "Full belastning".

Sopning

⚠ Fara

Risk för skada! Vid arbetet kan sopvalsen kasta ut stenar eller grus framåt eller åt sidorna. Försäkra dig om att inga personer, djur eller föremål kan ta skada.

Varning

Sopa inte upp förpackningsband, kablar eller liknande, detta kan leda till skador på mekaniken.

Höjdinställning sopvals

Höjdinställningen av sopvalsen görs med ett vridhjul. Höjden ska väljas så att borsten just precis berör marken.

OBS: En för låg inställning gör att drivningarna överbelastas och att sopvalsen slits onödigt hårt utan att man uppnår ett bättre resultat.

- Vrid i riktning (-): Sopvalsen höjs upp.
- Vrid i riktning (+): Sopvalsen sänks ner.

Lutningsinställning sopvals

För att sopa smutsen åt sidan kan sopvalsen vridas åt vänster eller åt höger.

Detta är även en fördel vid snöröjning med tillbehörssatsen snöplog.

- Fäll fram vridbygel tills haken är fri.
- Vrid valsen åt vänster eller höger beroende på åt vilken sida smutsen ska sopas undan.

- Fäll tillbaka vridbygel och haka fast den.

Kördrivning

- Lossa parkeringsbromsen.
- Dra i kopplingsspaken för körning
Observera: Körhastigheten är fast inställd och kan inte förändras.
- Släpp kopplingsspaken för körning. Maskinen stannar.

Sopvalsdrivning

- Dra i spaken till sopvalsdrivningen, sopvalsen roterar.
- Släpp spaken till sopvalsdrivningen. Sopvalsen stannar.

Koppla från aggregatet

- Släpp kopplingsspaken för sopvalsdrivningen och körningen.
- Gasspak i läge "OFF".
- Stäng tillförsel av drivmedel. Ställ vridknoppen på tvären mot slang- en till bensinkranen.
- Aktivera parkeringsbroms.

Transport

⚠ Fara

Risk för person och egendomsskada! Observera vid transport maskinens vikt.

- Stäng av motorn.
- Töm drivmedelstanken.
- Spänn fast maskinen med spännband eller selar.
- Vid transport i fordon ska maskinen säkras enligt respektive gällande bestämmelser så den inte kan tippa eller glida.

Observera: Knäck inga Bowdenvajrar eller vajer spel.

Förvaring

⚠ Fara

Risk för person och egendomsskada! Observera maskinens vikt vid lagring.

- Ställ maskinen på en skyddad och torr plats.
- Aktivera parkeringsbroms.

Nedstängning

Beakta anvisningar i motortillverkarens bruksanvisning!

Om sopmaskinen inte används under en längre tid, beakta följande punkter:

- Ställ sopmaskinen på ett jämnt underlag.
- Stäng av motorn.
- Låt motorn svalna.
- Töm bränsletank och förgasare.
- Byt motorolja.
- Lyft upp sopvalsen. För att göra det, flytta höjdställningen så högt upp det går (riktning -).
- Rengör aggregatet
- Ställ maskinen på en skyddad och torr plats.
- Aktivera parkeringsbroms.

Observera: Beskrivning, se kapitel Underhåll och skötsel.

Skötsel och underhåll

Varning

Stäng innan reparations-, underhålls- och rengöringsarbeten av motorn och dra ur tändstiftshattarna.

Allmänna hänvisningar

Observera att i den här bruksanvisningen beskrivs bara det handhavande av motorn som är nödvändigt för sopmaskinen.

All övrig information om motorn finns i den medföljande bruksanvisningen från motortillverkaren!

- Avhjälpande underhåll får endast utföras av auktoriserad kundtjänst eller fackkraft på området, införstådd med alla relevanta säkerhetsföreskrifter.
- Yrkesmässigt använda maskiner med varierande arbetsområden lyder under säkerhetskontroll enligt VDE 0701.

Rengöring

Varning

Maskinen får inte rengöras med slang eller högtrycksvätt (risk för kortslutning eller andra skador).

Rengöra apparaten

- Rengör maskinen med en fuktig trasa doppad i tvättlut.

Observera: Använd inga aggressiva rengöringsmedel.

Underhållsintervaller

Underhåll av kunden

Observera: I en ny motor måste oljan bytas efter de första 5 drifttimmarna.

För att ha anspråk på garanti måste undergarantitiden samtliga service- och underhållsarbeten genomföras av en auktoriserad KÄRCHER-kundtjänst.

Observera: Samtliga service- och underhållsarbeten som genomförs av kunden måste utföras av kvalificerad fackman. Vid behov kan alltid en Kärcher-fackman anlitas.

Observera: Beskrivning, se kapitel Underhållsarbeten.

Dagligt underhåll:

- Kontrollera motorns oljenivå.
- Kontrollera luftfilter.
- Kontrollera lufttrycket i däcken.
- Kontrollera sopvals med avseende på nedslitning och inlindade band.
- Kontrollera sopvalsens höjdställning.
- Kontrollera att Bowden-vajrar och rörliga delar löper lätt.

Underhåll var 3:e månad eller var 25:e driftimme:

- Rengör luftfilter.
Observera: Om maskinen används i en dammig omgivning måste underhåll utföras oftare.

Underhåll var 6:e månad eller var 50:e driftimme:

- Byt ut motorolja.
- Kontrollera tändstiften.

Underhåll vartannat år eller var 250:e driftimme:

- Byta luftfilter.
- Byt tändstift.

Underhåll av kundtjänst

Underhåll efter den första månaden eller 5 drifttimmar:

- Genomför en första inspektion.

För att ha anspråk på garanti måste undergarantitiden samtliga service- och underhållsarbeten genomföras av en auktoriserad KÄRCHER-kundtjänst.

Underhållsarbeten

Förberedning:

- Ställ sopmaskinen på ett jämnt underlag.
- Aktivera parkeringsbroms.

Allmänna säkerhetsanvisningar

⚠ Fara

Risk för skada!

Motorn behöver ca 3 - 4 sekunder eftergång efter fränslagningen. Håll dig borta från drivningsområdet under denna tidsperiod.

- Maskinen måste först svalna innan underhållsarbeten eller reparationer genomförs.
- Vidrör inte heta komponenter som drivmotor och avgasrör.

Observera: Maskinen får endast tippas bakåt om tanken är tom.

Kontrollera lufttrycket i däcken

- Ställ sopmaskinen på ett jämnt underlag.
- Anslut kontrollaggregatet till däckventilen.
- Kontrollera lufttrycket och korriger vid behov.
Tillåtet lufttryck för däck, se tekniska data.

Kontrollera motorns oljenivå och fylla på

⚠ Fara

Förbränningsrisk!

- Låt motorn svalna.

- Kontrollera motorns oljenivå tidigast 5 minuter efter att motorn har kopplats från.

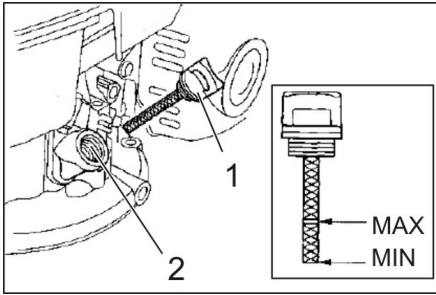

- 1 Oljesticka
- 2 Oljepåfyllningsrör

- Vrid ut oljemätstaven.
- Torka av oljestickan och skjut den rakt in (vrid den inte).
- Dra ut oljestickan igen och kontrollera oljenivån.
 - Oljenivån måste ligga mellan "MIN"- och "MAX"-markeringarna.
 - Om oljenivån är under "MIN"-markeringen, fyll på med motorolja.
 - Fyll inte på med olja över "MAX"-markeringen.
- Fyll på motorolja i påfyllningsröret. Oljesorter se kapitel Tekniska data.
- Vänta minst 5 minuter.
- Om motoroljenivån stämmer, skruva in oljestickan.

Byta motorolja

⚠ Fara

Risk för brännskador på grund av het olja!

- Låt motorn svalna.
- Öppna aggregatkåpa.
- Vrid ut oljemätstaven.
- Sug upp motoroljan med oljebytespump 6.491-538 via oljepåfyllningsstöden.
- Fyll på motorolja i påfyllningsröret. För oljesorter och påfyllningsmängd, se kapitlet Tekniska data.
- Vrid åter in mätstaven.
- Vänta minst 5 minuter.
- Kontrollera motorns oljenivå.
- Lämna använd olja på härför avsedda uppsamlingsplatser.

Rengöra eller byta ut filterinsats

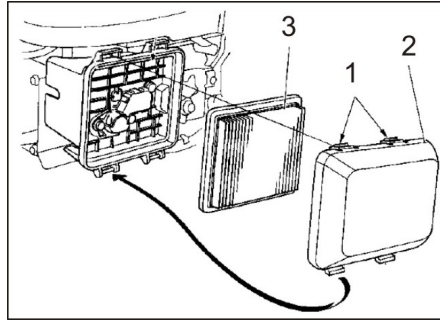

- 1 Låsspärrar
- 2 Filterlock
- 3 Filterinsats

- Tyck låsspärrarna i pilriktningen.
- Ta loss filterlocket.
- Ta ur filterinsats. Kontrollera filterinsatsen och rengör eller byt ut den vid behov.
- Rengör filterinsatsen inifrån genom att blåsa ur den med tryckluft (max. 2 bar) eller knacka ur den mot en hård yta. Borsta inte av den.
- Rengör filterhus och filterlock försiktigt med en fuktig trasa och se till att ingen smuts tränger in i förgasaren.
- Stäng filterlocket.

Rengör tändstift eller byt ut.

⚠ Fara

Förbränningsrisk!

- Låt motorn svalna.
- Dra av tändstiftshättorna.
- Skruva ut tändstiften och rengör.

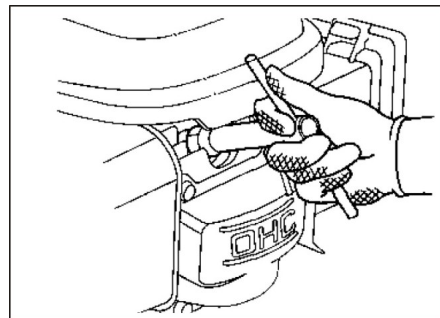

- Skruva i rengjorda eller nya tändstift. Rekommenderat tändstift: se Tekniska data
- Sätt på tändstiftshättorna.

Tömma bensintanken

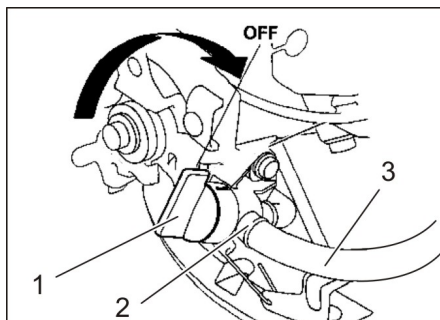

- 1 Bränslekran stängd
- 2 Slangklämma
- 3 Bränsleslang

- Stäng bensinkranen. Ställ vridknoppen på tvären mot slangens till bensinkranen.
 - Pressa samman bensinslangen från tanken till bensinkranen.
 - Lossa slangklämman på bensinkranen.
 - Dra av bensinslangen.
 - Öppna tanklocket.
 - Håll bensinslangen över ett lämpligt uppsamlingskärl och låt bensinen rinna ut.
 - Stick på bensinslangen på röret till bensinkranen och sätt på slangklämman igen när tanken är tom.
- Observera:** Om maskinen inte används under en längre tid töm då även förgasaren genom att starta motorn och låta den gå tills den stannar på grund av bränslebrist.

Inspektera sopvalsen

- Ta bort band eller ledningar från sopvalsen.

Byta ut sopvals

Ett utbyte är nödvändigt när resultatet vid sopningen tydligt reduceras på grund av att borsten är nedsliten och ingen förbättring ses även om höjdställningen ändras.

- Ställ sopmaskinen på ett jämnt underlag.

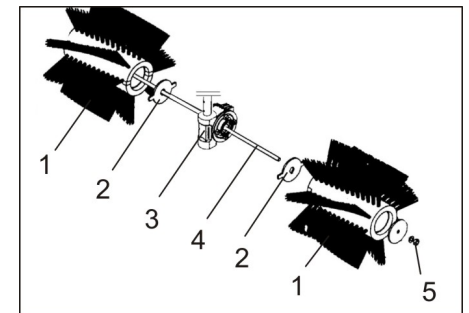

- 1 Borstvals
- 2 Medbringarskiva
- 3 Medbringare, sopvalsdrivning
- 4 Gångstäng
- 5 Mutter

- Lossa muttern på gångstängen och dra ur stängen.
 - Tag bort sopvalshalvan och ersätt med ny sådan.
- OBS:** Se till att ursparningarna i sopvalshalvorna pekar i riktning mot medbringaren.
- Stick i gångstängen och säkra med muttern.
 - Ställ in sopvalsen till rätt höjd med hjälp av höjdställningen.

Åtgärder vid störningar

Störning	Åtgärd
Motor startar inte Låg motoreffekt	Kontrollera gasspakens läge
	Tanka drivmedel
	Öppna bensinkranen
	Töm ur dåligt eller gammalt bränsle ur tanken och förgasaren, tanka färskt bränsle.
	Kontrollera och rengör tändstift, byt ut vid behov.
	Kontrollera luftfilter, rengör vid behov.
	Kontrollera Bowdenvajern till motorn
	Ta kontakt med Kärcher-kundtjänst
Motor blir för het	Låt ställa in förgasare.
	Fylla på motorolja
Motorn går, men maskinen kan inte köras	Ställa in drivenhetens Bowden-vajrar
	Ta kontakt med Kärcher-kundtjänst
Maskinen sopar inte riktigt	Kontrollera om sopvalsen är sliten, byt ut vid behov
	Sänk resp. höj upp sopvalsen med höjdställningen
	Justera sopdrivningens bowdenvajer.
	Ta kontakt med Kärcher-kundtjänst

Tekniska data

Maskindata		
längd x bredd x höjd (skjutbygeln utfälld)	mm	1410 x 800 x 1060
längd x bredd x höjd (skjutbygeln infälld)	mm	880 x 800 x 770
Tomvikt (transportvikt)	kg	70
Färd- och sophastighet	km/h	2,1
Lutningsgrad (max.)	%	12
Lutningsgrad med tillbehörsredskap (max.)	%	2
Sopvalsdiameter	mm	300
Arbetsbredd	mm	800
Motor		
Typ	--	Honda, GCV 135E 1-cylinder-fyrtakt
Slagvolym	cm ³	135
Maximalt varvtal	1/min	2860 ±10
Minimalt varvtal	1/min	1700 ±10
Effekt max.	kW/hk	2,6/3,5
Bränsletyp		Normalbensin, blyfri
Innehåll drivmedelstank	l	0,77
Tändstift, NGK	--	BPR 6 ES
Oljesorter		
Motorolja - Typ		SAE 10W30
Påfyllningsmängd	l	0,55
Däck		
Drivhjul	--	4.00-4
Luftryck	bar / MPa	1,8 / 0,18
Omgivningsförhållanden		
Temperatur	°C	-5 till +40
Luftfuktighet, ingen daggning	%	0 - 90
Beräknade värden enligt EN 60335-2-72		
Brusnivå		
Ljudtrycksnivå L _{pA}	dB(A)	84
Osäkerhet K _{pA}	dB(A)	3
Ljudteffektsnivå L _{WA} + Osäkerhet K _{WA}	dB(A)	101
Vibrationer i apparaten		
Hand-Arm Vibrationsvärde	m/s ²	< 2,5
Osäkerhet K	m/s ²	0,2
Med reservation för tekniska ändringar!		

Försäkran om EU-överens- stämmelse

Härmed försäkras vi att nedanstående be-
tecknade maskin i ändamål och konstruk-
tion samt i den av oss levererade versionen
motsvarar EU-direktivens tillämpliga
grundläggande säkerhets- och hälsokrav.
Vid ändringar på maskinen som inte har
godkänts av oss blir denna överensstäm-
melseförklaring ogiltig.

Produkt: Sopmaskin

Typ: 1 335-xxx

Tillämpliga EU-direktiv

2006/42/EG (+2009/127/EG)

2004/108/EG

2000/14/EG

Tillämpade harmoniserade normer

EN 55012: 2007 + A1: 2009

EN 61000-6-2: 2005

EN 60335-1

EN 60335-2-29

EN 60335-2-72

EN 61000-3-2: 2006 + A2: 2009

EN 61000-3-3: 2008

EN 62233: 2008

**Tillämpad metod för överensstäm-
selvärdering**

2000/14/EG: Bilaga V

Ljudeffektnivå dB(A)

Upmätt: 98

Garanterad: 101

Undertecknade agerar på order av och
med fullmakt från företagsledningen.



H. Jenner

CEO



S. Reiser

Head of Approbation

Dokumentationsbefullmäktigad:

S. Reiser

Alfred Kärcher GmbH & Co. KG

Alfred-Kärcher-Str. 28 - 40

71364 Winnenden (Germany)

Tel.: +49 7195 14-0

Fax: +49 7195 14-2212



Winnenden, 2012/07/01

Tillbehör

Från fabriken är maskinen utrustad med en
sopvals lämplig för sommar- och vinterdrift.

För att fånga upp smuts finns en sopbehå-
lare (specialtillbehör Artikel nr. 2.851-
447.0). Den hängs in i fästpunkterna och
säkras med 2 fjädersprintar.

För snöröjning finns en snöplog (specialtill-
behör Artikel nr. 2.851-446.0). Den hängs
in i fästpunkterna och säkras med 2 fjäder-
sprintar.

  Lue tämä alkuperäisiä ohjeita ennen laitteesi käyttämistä, säilytä käyttöohje myöhempiä käyttöä tai mahdollista myöhempiä omistajaa varten. Lue turvaohjeet ehdottomasti ennen laitteen ensimmäistä käyttökertaa!

Sisällysluettelo

Yleisiä ohjeita	FI . . . 1
Käyttötarkoitus	FI . . . 1
Turvaohjeet	FI . . . 2
Ohjaus- ja käyttölaitteet	FI . . . 3
Ennen käyttöönottoa	FI . . . 3
Käyttöönotto	FI . . . 3
Käyttö	FI . . . 3
Seisonta-aika	FI . . . 4
Hoito ja huolto	FI . . . 4
Häiriöapu	FI . . . 6
Tekniset tiedot	FI . . . 6
EU-standardinmukaisuustodistus	FI . . . 7
Tarvikkeet	FI . . . 7

Yleisiä ohjeita

Jos havaitset pakkauksesta purkaessasi kuljetusvaurioita, ota yhteyttä myyjäliikkeeseen.

- Laitteeseen kiinnitetyt varoitus- ja opastuskilvet antavat tärkeitä ohjeita turvallista käyttöä varten.
- Tämän käyttöohjeen ohjeiden ohella on noudatettava lainmukaisia yleisiä turvallisuus- ja tapaturmantorjuntamääräyksiä.

Ympäristönsuojelu

	Pakkausmateriaalit ovat kierrätettäviä. Älä käsittelee pakkauskäytöksiä kotitalousjätteenä, vaan toimita ne jätteiden kierrätykseen.
	Käytetyt laitteet sisältävät arvokkaita kierrätettäviä materiaaleja, jotka tulee toimittaa kierrätykseen. Tästä syystä, toimita vanhat laitteet vastaviihin keräilylaitoksiin.
	Huolehdi, ettei moottoriöljyä, polttoöljyä, dieseliä tai bensiiniä pääse valumaan luontoon. Suojaa maaperää ja hävitä jäteöljy ympäristöystävällisesti.

Huomautuksia materiaaleista (REACH)
Ajantasaisia tietoja ainesosista löytyy osoitteesta:

www.kaercher.com/REACH

Takuu

Kussakin maassa ovat voimassa valtuuttamamme myyntiorganisaation julkaisemat takuuehdot. Materiaali- ja valmistusvirheitä aiheuttavat virheet laitteessa korjaamme takuuaikana maksutta. Takuutapauksessa ota yhteys ostotositteen kanssa jälleenmyyjään tai lähimpään valtuutettuun huoltoon.

Varusteet ja varaosat

⚠ Vaara

Vaaratilanteiden eliminoimiseksi, vain valtuutettu asiakaspalvelupiste saa korjata koneen ja vaihtaa sen varaosat.

- Vain sellaisten lisävarusteiden ja varaosien käyttö on sallittua, jotka valmistaja on hyväksynyt. Alkuperäiset lisävarusteet ja varaosat takaavat, että laitetta voidaan käyttää turvallisesti ja häiriöttömästi.
- Tärkeimpien osien varaosaluettelo löytyy tämän käyttöohjeen lopusta.
- Saat lisätietoja varaosista osoitteesta www.karher.fi, osiosta Huolto.

Käyttöohjeessa esiintyvät symbolit

⚠ Vaara

Varoittaa välittömästi uhkaavasta vaarasta, joka voi aiheuttaa vakavan ruumiinvamman tai johtaa kuolemaan.

⚠ Varoitus

Varoittaa mahdollisesti vaarallisesta tilanteesta, joka voi aiheuttaa vakavan ruumiinvamman tai voi johtaa kuolemaan.

Varo

Viittaus mahdollisesti vaaralliseen tilanteeseen, joka voi aiheuttaa lievän ruumiinvamman tai aineellisia vahinkoja.

Laitteessa olevat symbolit

	Sinkoilevien osien aiheuttama vaara lakaisutelan käydessä. Säilytä 3 m turvaetäisyys koneen edessä ja sivuilla.
	Käännettävä työntöaisa
	Lakaisutelan korkeudensäätö
	Palovammavaara! Varoitus kuumasta pakoputkesta.
	Älä koskaan avaa tai poista suojarusteita moottorin käydessä.
	Älä avaa tai poista suojarusteita moottorin käydessä.

	Sammuta moottori ja vedä sytytustulpan johto irti ennen korjaus-, huolto- ja puhdistustöitä.
	Pysy riittävällä turvaetäisyydellä pyörivästä syöttökierukasta.
	Lakaisutelan käynnistys.
	Ajokäyttö
	Seisontajarru
	Lakaisutelan viistoasento
	Kaasuvipu
	Kiinnityspiste
	Rengaspaine

Käyttötarkoitus

Käytä lakaisukonetta ainoastaan tämän käyttöohjeen ohjeiden mukaisesti.

- Tämä laite soveltuu irtonaisten roskien lakaisemiseen tai varustesarjaa roskasäiliö (erikoisvaruste) käytettäessä myös roskien keräilemiseen. Kun laitteeseen on asennettu on lumiaura (erikoisvaruste), tätä laitetta voi käyttää lumen auraamiseen.
- Kaikki tästä poikkeava käyttö katsotaan tarkoituksenvastaiseksi. Valmistaja ei vastaa poikkeavasta käytöstä johtuvista vahingoista, riski on yksin käyttäjän.
- Käyttö suljetuissa tiloissa on kielletty.
- Laitetta ei saa muuttaa.
- Laite soveltuu vain käyttöohjeessa mainittuja päällysteitä varten.

- Ajo on sallittu vain yrittäjän tai hänen valtuutettunsa koneen käyttöön vaapaaksi annetuilla pinnoilla.
- Yleensä pätee: Pidä helposti syttyvät aineet kaukana laitteesta (räjähdys-/tulipalovaara).

Ennakoitavissa oleva virheellinen käyttö

- Älä koskaan lakaise/ime räjähdysherkkiä nesteitä, palavia kaasuja sekä laimentamattomia happoja tai liuottimia! Niihin kuuluvat bensiini, väriohennusaineet, tai polttoöljy, jotka voivat muodostaa räjähdysherkkiä höyryjä tai seoksia pyörrevirtauksen seurauksena imuilman kanssa, lisäksi asetoni, laimentamattomat hapot ja liuottimet, koska ne syövyttävät laitteessa käytettyjä materiaaleja.
- Älä koskaan lakaise/imuroi voimakkaasti alkaalisten ja happamien puhdistusaineiden kanssa reagoivia metallipölyjä (esim. alumiini, magnesium, sinkki), ne muodostavat räjähtäviä kaasuja.
- Älä lakaise/ime mitään palavaa tai hehkuva.
- Oleskelu vaara-alueella on kielletty. Käyttö räjähdysalttiissa tiloissa on kielletty.

Sopivat päällysteet

- Asfaltti
- Teollisuuslattia
- Pinnoittamaton lattia
- Betoni
- Kivilaatta

Turvaohjeet

Käyttö

- Ennen lailleen käyttöä on tarkistettava yhdessä toimintalaitteiden kanssa, että se on asianmukaisessa kunnossa ja käyttöturvallisuus on taattu. Jos kunto ei ole moitteeton, laitteen ja varusteiden käyttö ei ole sallittua.
- Käytettäessä laitetta vaara-alueilla (esim. huoltoasemilla) on noudatettava vastaavia turvallisuusmääräyksiä. Käyttö räjähdysalttiissa tiloissa on kielletty.

Käyttö

- Käyttäjän on käytettävä laitetta tarkoituksenmukaisesti. Käyttäjän on huomioitava paikalliset olosuhteet ja työskennellessään laitteella kiinnitettävä huomiota muihin henkilöihin, erityisesti lapsiin.
- Käyttäjän tulee töiden aloittamista varmistaa, että kaikki suojavarusteet ovat asianmukaisesti paikoillaan ja toimivat.
- Laitteen käyttäjä on vastuussa muille henkilöille tai heidän omaisuudelleen aiheutuvista vahingoista.
- Käytä tiukkaa vaatetusta. Käytä kunnollisia jalkineita ja vältä väljää vaatetusta.
- Tarkasta lähialue ennen liikkeelle lähtöä (esim. lapsia). Huomioi riittävä näkyvyys!
- Älä koskaan jätä laitetta ilman valvontaa niin kauan kuin moottori on käynnissä. Käyttäjä saa poistua koneesta vasta, kun moottori on sammutettu, kone on varmistettu tahattoman liikkumisen varalta ja seisontajarru on asetettu päälle.
- Laitetta saa käyttää vain sellainen henkilö, joka on perehtynyt laitteen käsitteeseen tai on osoittanut, että on pätevä käyttämään laitetta. Lisäksi käyttäjän oltava valtuutettu kyseisen laitteen käyttöön.
- Laitetta eivät saa käyttää sellaiset henkilöt (lapset mukaan lukien), joilla on rajoittuneet fyysiset, aistimukselliset tai henkiset kyvyt tai, joilta puuttuu laitteen käyttämiseen tarvittavaa kokemusta ja/tai tietoa, paitsi jos heidän turvallisuudesta vastaava henkilö valvoo heitä tai on antanut heille laitteen käyttämiseen tarvittavat ohjeet.
- Lapsia on valvottava sen varmistamiseksi, että he eivät leiki laitteella.
- Roskasäiliötä ja lumiauraa kiinnitettäessä on olemassa loukkaantumisvaara (ruhjevaara).

Ajokäyttö

⚠ Vaara

Kaatumisvaara!

- Aja ilman asennussarjaa vain nousuja, joiden kaltevuus on enintään 12%.
- Aja asennussarjan kanssa vain nousuja, joiden kaltevuus on enintään 2%.
- Aja poikittain ajosuuntaan olevia nousuja vain, kun kaltevuus on enintään 12%.
- Rinteessä työskenneltäessä - ole varovainen lisälaitetta nostettaessa.
- Laitetta on liikutettava ainoastaan kiinteällä alustalla.

Polttomoottorilla varustetut laitteet

⚠ Vaara

Loukkaantumisvaara!

- Huomioi erityisesti bensiinimoottorilla varustettujen laitteiden käyttöohjeen turvaohjeet.
- Pakokaasuaukkoa ei saa peittää tai sulkea.
- Älä kumarru pakokaasuaukon yläpuolelle äläkä kosketa sitä (palovaara).
- Älä kosketa käyttömoottoria (palovaara).
- Käytettäessä laitetta sisätiloissa on huolehdittava riittävästä ilmastoinnista ja siitä, että pakokaasut poistuvat tilasta (myrkytysvaara).
- Pakokaasut ovat myrkyllisiä ja terveydelle vaarallisia, niitä ei saa hengittää.
- Sammuttamisen jälkeen moottorin jälkikäynti kestää n. 3 - 4 sekuntia. Tänä aikana on oltava ehdottomasti kaukana käyttöalueesta.
- Laitteen saa kipata taaksepäin vain kun polttoainesäiliö on tyhjennetty.

Kuljetus

- Laitteen moottori on sammutettava kuljetuksen ajaksi ja laite on kiinnitettävä huolellisesti.

Huolto

- Laite on sammutettava ennen laitteen huoltamista ja puhdistamista, osien vaihtamista sekä säätämistä muuta toimintoa varten ja tarvittaessa sytytysjohdot on irrotettava sytytystulpasta.
- Laitteen puhdistukseen ei saa käyttää vesiletkeä tai korkeapainepesuria (oikosulkuvaara tai muu vaurioitumisvaara).
- Laitteen korjaustöitä saa suorittaa vain valtuutetut asiakaspalvelupisteet tai kyseisen alan ammattihenkilöt, jotka tuntevat voimassaolevat turvallisuussäädökset.
- Noudata ammattikäytössä olevien, siirrettävien laitteiden turvatarkastusta koskevia paikallisia määräyksiä.
- Käytä aina tarkoitukseen soveltuvia kärsineitä työskennellessäsi laitteella.

Ohjaus- ja käyttölaitteet



- 1 Työntökahva
- 2 Seisontajarru
- 3 Käyttöpyörät
- 4 Lakaisutela
- 5 Varustesarjojen kiinnityspisteet
- 6 Lakaisutelan suojapeite
- 7 Lakaisutelan korkeudensäätö
- 8 Bensiinimoottori
- 9 Kääntöaisa lakaisutelan viistoasentoa varten
- 10 Ajokäytön kytkinvipu
- 11 Kaasuvipu
- 12 Lakaisutelakäytön kytkinvipu

Kaasuvipu

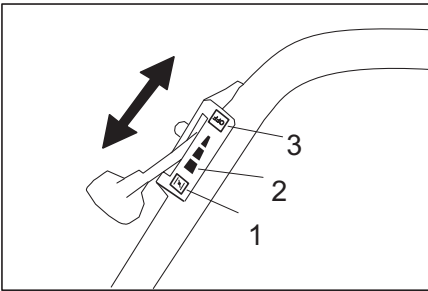

- 1 Asento „CHOKE“
Kaasuvivun asento moottoria käynnistettäessä
- 2 Käyttöasento „Täysi kuormitus“
Laitte toimii optimaalisesti vain asennossa "Betriebsdrehzahl" (käyttökierroslukku).
- 3 Asento „OFF“
Moottori ei käynnissä

Seisontajarru

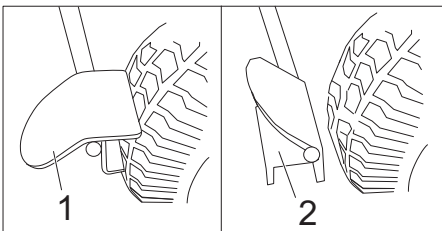

- 1 Seisontajarru päällä
- 2 Seisontajarru irrotettu

Ennen käyttöönottoa

Purkaminen lavalta

Menettele lavalta purkamisessa seuraavasti:

- Poista pakkauspahvit.
- Nosta laite käsin pois lavalta.

Tyhjäpaino: n. 70 kg tai

Käännä työntöaisa ylös ja asenna paikalleen. Vedä laite työntöaisasta pois kuormalavalta.

Työntöaisan kääntö ylös ja asennus paikalleen

- Löysää tähtikavaruuvi.
- Aseta työntökaari oikeaan asentoon.
- Kiristä tähtikavaruuvi.

Käyttöönotto

Tankkaus

⚠ Vaara

Räjähdysvaara!

- Lisää polttoainetta vain moottorin ollessa sammutettuna.
- Laitteessa saa käyttää ainoastaan käyttöohjeessa ilmoitettua polttoainetta.
- Älä tankkaa suljetuissa tiloissa.
- Tupakointi ja avotulen käyttö ovat kiellettyjä.
- Varo, että polttoainetta ei pääse kuumille pinnoille.

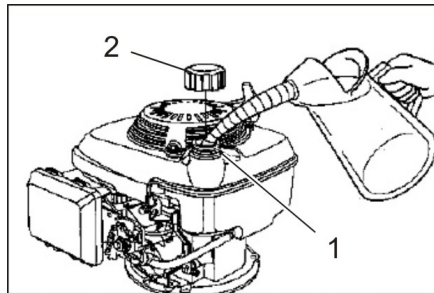

- 1 Täyttöaukko
- 2 Tankin tulppa

- Sammuta moottori.
- Avaa polttoainesäiliön kansi.
- Tankkaa lyijytöntä normaalibensiiniä. Täyttömäärä tankin ollessa tyhjä on n. 0,7 litraa.
- Pyyhi ylivuotanut polttoaine pois ja sulje polttoainesäiliön kansi.

Ennen käynnistämistä/turvallisuustarkastus

Huoltotoimenpiteet

- Tarkasta moottorin öljytaso.
- Tarkasta ilmansuodatin.
- Tarkasta renkaiden ilmanpaine.
- Tarkasta lakaisutelan kuluneisuus ja onko siihen takertunut nauhoja.
- Tarkasta lakaisutelan korkeusasetus.
- Tarkasta liukuvarsien ja liikkuvien osien kitkaton kulku.

- Tyhjennä roskasäiliö (lisävaruste).
- Tarkasta polttoainesäiliön tulppa ja muut kiinnittimet, vaihda vaurioitunut uuteen.
- Tarkasta äänenvaimennin, vaihda tarvittaessa.

Huomautus: Kuvaus, katso lukua Hoito ja huolto.

Käyttö

Laitteen käynnistys

- Paina seisontajarru päälle.
- Avaa polttoainehana. Käännä bensiinihanavan kierrettävä nuppi bensiiniletkun suuntaiseksi.

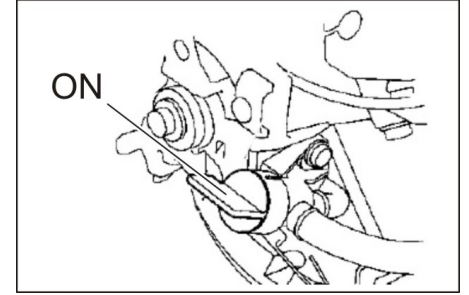

- Aseta kaasuvipu asentoon „CHOKE“.
- Vedä käynnistinnarusta hitaasti, kunnes tunnet vastusta.
- Vedä sitten käynnistysnaru voimalla ulos.

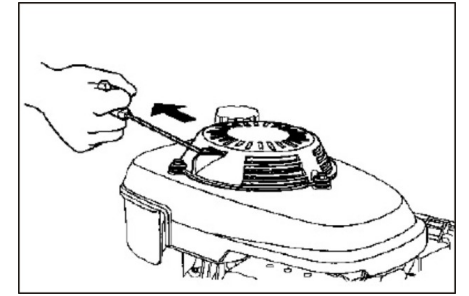

- Moottori käy, irrota ote käynnistysnarusta. Töiden suorittamiseksi, aseta kaasuvipu asentoon „Täysi kuormitus“.

Lakaisukäyttö

⚠ Vaara

Loukkaantumisvaara! Lakaisua suoritettaessa lakaisutela voi singota kiviä tai sepeliä sekä eteenpäin että sivuille. Kiinnitä huomiota siihen, ettei henkilöitä, eläimiä tai esineitä vaaranneta.

Varo

Älä lakaise pakkausnauhoja, lankoja tai muuta sellaista sisään, tämä voi johtaa lakaisumekaniikan vaurioitumiseen.

Lakaisutelan korkeudensäätö

Lakaisutelan korkeutta säädetään kiertopyörällä. Valitse korkeus siten, että harjakset juuri ja juuri koskettavat alustaa.

Huomautus: Telan asettaminen liian alas johtaa käyttöjen ylikuormittumiseen ja lakaisutelan tarpeettomaan kulumiseen, ilman että saavutetaan parempi lakaisutulos.

- Kierro suuntaan (–): Lakaisutela nousee ylös.

- Kierro suuntaan (+): Lakaisutela laskeutuu alas.

Lakaisutelan vinoasento

Jotta roskat saadaan lakaistua jommalle kummalle sivulle, lakaisutela voi kääntää vasemmalle tai oikealle.

Tästä on hyötyä myös aurattaessa lunta varustesarjaa lumiaura käyttäen.

- Käännä kääntöaisaa ylös kunnes kunnes lukitus vapautuu.
- Käännä vasemmalle tai oikealle sen mukaan, kummalle puolelle roskat tulee lakaista.
- Käännä kääntöaisa takaisin alas ja lukitukseen.

Ajokäyttö

- Irrota seisontajarru.
- Vedä ajokäytön kytkinvipua.
Huomautus: Ajonopeus on kiinteä eikä sitä voi säätää.
- Päästä ajokäytön kytkinvipu vapaaksi. Laite jää paikalleen.

Lakaisutelakäyttö

- Vedä lakaisutelakäytön vivusta, lakaisutela pyörii.
- Vapauta lakaisutelakäytön vipu. Lakaisutela pysähtyy.

Laitteen kytkeminen pois päältä

- Päästä lakaisutelakäytön ja ajokäytön kytkinvipu vapaaksi.
- Aseta kaasuvipu asentoon „OFF“.
- Sulje polttoaineen syöttö.
Käännä bensiinihanan kierrettävä nuppi poikittain bensiiniletkuun nähden.
- Paina seisontajarru päälle.

Kuljetus

⚠ Vaara

Loukkaantumis- ja vahingoittumisvaara! Huomioi kuljetettaessa laitteen paino.

- Sammuta moottori.
- Tyhjennä polttoainetankki.
- Varmista laite kiinnityshihnoilla tai köysillä.
- Kun kuljetat laitetta ajoneuvoissa, varmista laite liukumisen ja kaatumisen varalta kulloinkin voimassa olevien ohjesääntöjen mukaisesti.

Huomautus: Älä päästä suojaputkissa tai paljaana olevia säätövaijereita nurjahtamaan.

Säilytys

⚠ Vaara

Loukkaantumis- ja vahingoittumisvaara! Huomioi säilytettäessä laitteen paino.

- Pysäköi laite suojattuun ja kuivaan paikkaan.
- Paina seisontajarru päälle.

Seisonta-aika

Noudata moottorin valmistajan käyttöohjeita!

Jos lakaisukonetta ei käytetä pitempään aikaa, on huomioitava seuraavat kohdat:

- Pysäytä lakaisukone tasaiselle pinnalle.
- Sammuta moottori.
- Anna moottorin jäähtyä.
- Tyhjennä polttoainetankki ja kaasutin.
- Vaihda moottoriöljy uuteen.
- Nosta lakaisutela ylös. Tee se kiertämällä korkeudensäätö aivan ylös (suuntaan →).
- Puhdista laite.
- Pysäköi laite suojattuun ja kuivaan paikkaan.
- Paina seisontajarru päälle.

Huomautus: Kuvaus, katso lukua Hoito ja huolto.

Hoito ja huolto

Varo

Sammuta moottori ja vedä sytytystulpan johto irti ennen korjaus-, huolto- ja puhdistustöitä.

Yleisiä ohjeita

Huomioi, että tässä käyttöohjeessa esitetään moottorin käyttö vain lakaisukoneen tarvitsemalta osalta.

Kaikki muut moottoria koskevat tiedot saat mukana olevasta moottorin valmistajan käyttöohjeesta!

- Laitteen korjaustöitä saa suorittaa vain valtuutetut asiakaspalvelupisteet tai kyseisen alan ammattihenkilöt, jotka tuntevat voimassaolevat turvallisuussäädökset.
- Siirrettävien, ammattikäyttöön tarkoitettujen laitteiden käytössä on noudatettava laitteita koskevia turvallisuusmääräyksiä.

Puhdistaminen

Varo

Laitteen puhdistukseen ei saa käyttää vesiletkeä tai korkeapainepesuria (oikosulkuvaara tai muu vaurioittumisvaara).

Laitteen puhdistus

- Puhdista laite kostealla, miedolla pesulipeällä kostutetulla liinalla.

Huomautus: Älä käytä aggressiivisia puhdistusaineita.

Huoltovälit

Asiakkaan suorittama huolto

Huomautus: Uudella moottorilla öljynvaihto on tarpeen vasta 5 käyttötunnin jälkeen. Takuun voimassaolo edellyttää, että Kärcherin valtuuttama myyjä suorittaa kaikki takuuaikana esiintyvät palvelu- ja huoltotyöt.

Huomautus: Kaikki asiakkaan tehtäviin kuuluvat huolto- ja ylläpitotyöt on annettava koulutetun ammattihenkilön tehtäväksi.

Tarvittaessa voi aina käyttää Kärcher-myyntiliikkeen huoltopalveluja.

Huomautus: Katso kuvaus luvusta Huoltotyöt.

Päivittäinen huolto:

- Tarkasta moottorin öljytaso.
- Tarkasta ilmansuodatin.
- Tarkasta renkaiden ilmanpaine.
- Tarkasta lakaisutelan kuluneisuus ja onko siihen takertunut nauhoja.
- Tarkasta lakaisutelan korkeusasetus.
- Tarkasta liukuvarsiensa ja liikkuvien osien kitkaton kulku.

Huolto joka 3. kuukausi tai 25 käyttötunnin välein:

- Puhdista ilmansuodatin.
Huomautus: Huolla useammin pölyisessä ympäristössä käytettäessä.

Huolto joka 6. kuukausi tai 50 käyttötunnin välein:

- Vaihda moottoriöljy.
- Tarkasta sytytystulppa.

Huolto joka 2. vuosi tai 250 käyttötunnin välein:

- Vaihda ilmansuodatin.
- Vaihda sytytystulppa.

Asiakaspalvelun suorittama huolto

Huolto ensimmäisen kuukauden tai 5 käyttötunnin jälkeen:

- Ensimmäisen tarkastuksen suoritus.
Takuun voimassaolo edellyttää, että Kärcherin valtuuttama myyjä suorittaa kaikki takuuaikana esiintyvät palvelu- ja huoltotyöt.

Huoltotoimenpiteet

Esivalmistelu:

- Pysäytä lakaisukone tasaiselle pinnalle.
- Paina seisontajarru päälle.

Yleiset turvaohjeet

⚠ Vaara

Loukkaantumisvaara!

Sammuttamisen jälkeen moottorin jälkikäynti kestää n. 3 - 4 sekuntia. Tänä aikana on oltava ehdottomasti kaukana käyttöalueesta.

- Anna laitteen riittävästi jäähtyä ennen kaikkia huolto- ja korjaustöitä.
- Älä kosketa kuumia osia, kuten käyttömoottoria ja pakokaasujärjestelmää.

Huomautus: Laitteen saa kipata taaksepäin vain kun polttoainesäiliö on tyhjennetty.

Renkaiden ilmanpaineen tarkastus

- Pysäytä lakaisukone tasaiselle pinnalle.
- Liitä ilmanpaineen tarkastuslaite rengasventtiiliin.
- Tarkasta ilmanpaine, tarvittaessa korjaa paine.
Sallittu rengaspaine, katso tekniset tiedot.

Moottorin öljytason tarkastus ja öljyn liisääminen

⚠ Vaara

Palovammavaara!

- Anna moottorin jäähtyä.
- Tarkasta moottorin öljytaso aikaisintaan 5 minuuttia moottorin sammuttamisen jälkeen.

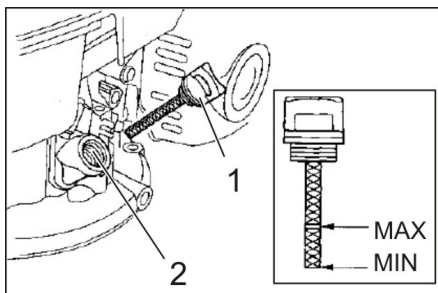

- 1 Öljynmittaustikku
- 2 Öljyntäyttökorkki

- Kierrä öljynmittatikku ulos.
- Pyyhi öljynmittatikku puhtaaksi ja työnä se taas sisään (älä kierrä sisään).
- Vedä öljynmittatikku uudelleen ulos ja lue siitä öljynpinnan taso.
- Öljytason on oltava "MIN"- ja "MAX"-merkkien välissä.
- Jos öljyn pinta on „MIN“-merkin alapuolella, moottoriöljyä on lisättävä.
- Älä täytä öljyä yli „MAX“-merkin.
- Kaada moottoriöljy öljyntäyttöaukkoon. Katso öljyalaatu luvusta Tekniset tiedot.
- Odota vähintään 5 minuuttia.
- Jos öljymäärä on oikea kierrä mittatikku paikalleen.

Moottoriöljyn vaihto

⚠ Vaara

Kuuman öljyn aiheuttama palovammavaara!

- Anna moottorin jäähtyä.
- Avaa laitekansi.
- Kierrä öljynmittatikku ulos.
- Ime moottoriöljy öljynvaihtopumpun 6.491-538 avulla ulos öljyntäyttöistukan kautta.
- Kaada moottoriöljy öljyntäyttöaukkoon. Katso öljyalaatu ja täyttömäärä luvusta Tekniset tiedot.
- Kierrä öljynmittatikku jälleen sisään.
- Odota vähintään 5 minuuttia.
- Tarkasta moottorin öljytaso.
- Jäteöljy viedään keräyspisteeseen.

Suodatinelementin puhdistus tai vaihto

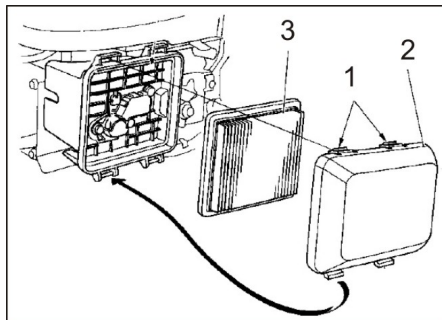

- 1 Lukitusnokat
- 2 Suodatinkansi
- 3 Suodatinpatruuna

- Paina lukitusnokia nuolen suuntaan.
- Poista suodatinkansi.
- Poista lamellisuodatin. Tarkasta suodatinelementti ja puhdista tai vaihda tarvittaessa.
- Puhalla suodatinelementti paineilmalla (maks. 2 bar) sisäpuolelta ulospäin tai kopistele kovaa pintaa vasten puhtaaksi. Älä puhdista harjalla.
- Puhdista suodatinkotelo ja suodatinkansi varovasti kostealla liinalla ja varo, että likaa ei pääse kaasuttimeen.
- Sulje suodatinkansi.

Sytytystulpan puhdistus tai vaihto

⚠ Vaara

Palovammavaara!

- Anna moottorin jäähtyä.
- Vedä sytytystulpan pistoke irti.
- Kierrä sytytystulppa ulos ja puhdista.

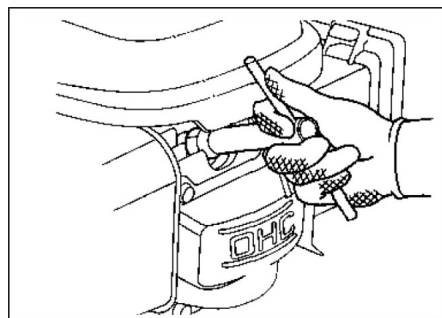

- Kierrä puhdistettu tai uusi sytytystulppa sisään. Suositeltu sytytystulppa: katso Tekniset tiedot
- Liitä sytytystulpan pistoke.

Polttoainetankin tyhjennys

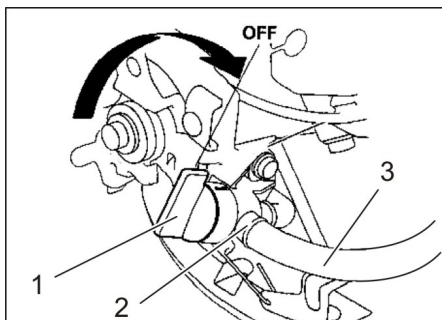

- 1 Polttoainehana suljettu
- 2 Letkunkiristin
- 3 Polttoaineletku

- Sulje polttoainehana. Käännä bensiinihanana kierrettävä nuppi poikittain bensiiniletkuun nähden.
 - Purista tankista polttoainehanaan johta polttoaineletku tukkoon.
 - Irrota polttoainehanaossa oleva letkunkiristin.
 - Vedä polttoaineletku irti.
 - Avaa polttoainesäiliön kansi.
 - Aseta polttoaineletkun pää sopivan kokooma-astian päälle ja anna polttoaineen valua pois.
 - Kun polttoainetankki on tyhjä, työnnä polttoaineletku takaisin polttoainehanaan ja kiristä letkunkiristin.
- Huomautus:** Jos laitetta tulee olemaan pidemmän aikaa käyttämättä, tyhjennä lisäksi kaasutin. Tee se käynnistämällä moottori ja antamalla käydä kunnes moottori sammuu polttoaineen loppuessa.

Lakaisutelan tarkastus

- Poista nauhat tai narut lakaisutelasta.

Lakaisutelan vaihto

- Vaihto on tarpeen, jos lakaisutulos huononee silmin nähden harjasten kulumisen myötä lakaisutelan korkeussäädöstä huolimatta.
- Pysäytä lakaisukone tasaiselle pinnalle.

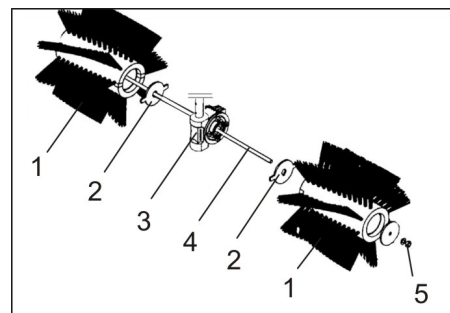

- 1 Lakaisutela
- 2 Väntiölevy
- 3 Väntiö, lakaisutelakäyttö
- 4 Kierretanko
- 5 Mutteri

- Irrota kierretangon mutteri ja vedä tanko ulos.
 - Poista lakaisutelapuoliskot ja korvaa ne uusilla.
- Huomautus:** Huomioi, että lakaisutela-puoliskojen lovet tulevat väntiön puolelle.
- Aseta kierretanko paikalleen ja varmista mutterilla.
 - Säädä korkeussäätöä käyttäen lakaisutela oikeaan korkeuteen.

Häiriöapu

Häiriö	Apu
Moottori ei käynnisty Pieni moottoriteho	Tarkasta kaasuvivun asento
	Tankkaa polttoainetta
	Avaa polttoainehana
	Poista huono tai vanha polttoaine tankista ja kaasuttimesta, täytä tuoreella polttoaineella
	Tarkasta ja puhdista sytytystulppa, vaihda tarvittaessa uuteen
	Tarkasta ilmansuodatin, puhdista tarvittaessa.
	Tarkasta moottoriin menevä suojaputkellinen vaijeri/lanka.
	Ota yhteyttä Kärcher-asiakaspalveluun
Moottori on liian kuuma	Anna säätää kaasutin.
	Lisää moottoriöljyä
Moottori on käynnissä, mutta laite ei aja	Ajokäytön vaijerin säätö
	Ota yhteyttä Kärcher-asiakaspalveluun
Laite ei lakaise kunnolla	Tarkasta lakaisutelan kuluneisuus, vaihda tarvittaessa uuteen
	Laske tai nosta lakaisutelaa korkeudensäädön avulla
	Säädä lakaisukäytön vaijeria
	Ota yhteyttä Kärcher-asiakaspalveluun

Tekniset tiedot

Laitteen tiedot		
Pituus x leveys x korkeus (työntöaisa uloskäännettynä)	mm	1410 x 800 x 1060
Pituus x leveys x korkeus (työntöaisa sisäänkäännettynä)	mm	880 x 800 x 770
Tyhjäpaino (kuljetuspaino)	kg	70
Ajo- ja lakaisunopeus	km/h	2,1
Nousukyky (maks.)	%	12
Nousukyky lisälaitteineen (maks.)	%	2
Lakaisutelan halkaisija	mm	300
Työleveys	mm	800
Moottori		
Tyyppi	--	Honda, GCV 135E 1 sylinterinen nelitahti
Iskutilavuus	cm ³	135
Maksimi kierrosluku	1/min	2860 ±10
Minimi kierrosluku	1/min	1700 ±10
Teho maks.	kW / PS	2,6/3,5
Polttoaine		Normaalibensiini, lyijytön
Polttoainetankin tilavuus	l	0,77
Sytytystulppa, NGK	--	BPR 6 ES
Öljyalaadut		
Moottoriöljyn tyyppi		SAE 10W30
Täyttömäärä	l	0,55
Renkaat		
Vetopyörä	--	4.00-4
Ilmanpaine	bar / MPa	1,8 / 0,18
Ympäristöolosuhteet		
Lämpötila	°C	-5 – +40
Ilmankosteus, ei kasteleva	%	0 - 90
Mitatut arvot EN 60335-2-72 mukaisesti		
Melupäästö		
Äänenpainetaso L _{pA}	dB(A)	84
Epävarmuus K _{pA}	dB(A)	3
Äänitehotaso L _{WA} + epävarmuus K _{WA}	dB(A)	101
Laitteen värinä		
Käsi-käsivarsi värinäarvo	m/s ²	< 2,5
Epävarmuus K	m/s ²	0,2
Oikeus teknisiin muutoksiin pidätetään!		

EU-standardinmukaisuustodistus

Vakuutamme, että alla mainitut tuotteet vastaavat suunnittelultaan ja rakenteeltaan sekä valmistustavaltaan EU-direktiivien asianomaisia turvallisuus- ja terveysvaatimuksia. Jos tuotteeseen/tuotteisiin tehdään muutoksia, joista ei ole sovittu kanssamme, tämä vakuutus ei ole enää voimassa.

Tuote: Lakaisukone

Tyyppi: 1.335-xxx

Yksiselitteiset EU-direktiivit

2006/42/EY (+2009/127/EY)

2004/108/EY

2000/14/EY

Sovelletut harmonisoidut standardit

EN 55012: 2007 + A1: 2009

EN 61000-6-2: 2005

EN 60335-1

EN 60335-2-29

EN 60335-2-72

EN 61000-3-2: 2006 + A2: 2009

EN 61000-3-3: 2008

EN 62233: 2008

Sovellettu yhdenmukaisuuden analysointimenetelmä

2000/14/EY: Liite V

Äänen tehotaso dB(A)

Mitattu: 98

Taattu: 101

Allekirjoittaneet toimivat yrityksen johton puolesta ja sen valtuuttamina.



H. Jenner

CEO



S. Reiser

Head of Approbation

Dokumentointivaltuutettu:

S. Reiser

Alfred Kärcher GmbH & Co. KG

Alfred-Kärcher-Str. 28 - 40

71364 Winnenden (Germany)

Puh.: +49 7195 14-0

Faksi: +49 7195 14-2212

Winnenden, 2012/07/01

Tarvikkeet

Lakaisukone on tehtaalla varustettu kesä- ja talvikäyttöön soveltuvalla lakaisutelalla.

Roskien keräämistä varten saatavilla on roskasäiliö (erityisvaruste, tilausnumero 2.851-447.0). Säiliö ripustetaan kiinnityspisteisiin ja varmistetaan paikalleen 2 jousisokalla.

Lumen auraamista varten saatavilla on lumiaura (erityisvaruste, tilausnumero 2.851-446.0). Aura ripustetaan kiinnityspisteisiin ja varmistetaan paikalleen 2 jousisokalla.

 Πριν χρησιμοποιήσετε τη συσκευή σας για πρώτη φορά, διαβάστε αυτές τις πρωτότυπες οδηγίες χρήσης, ενεργήστε σύμφωνα με αυτές και κρατήστε τις για μελλοντική χρήση ή για τον επόμενο ιδιοκτήτη.
Πριν την πρώτη ενεργοποίηση διαβάστε οπωσδήποτε τις υποδείξεις ασφαλείας!

Πίνακας περιεχομένων



Γενικές υποδείξεις	EL . . . 1
Χρήση σύμφωνα με τους κανονισμούς	EL . . . 2
Υποδείξεις ασφαλείας	EL . . . 2
Στοιχεία χειρισμού και λειτουργίας	EL . . . 3
Πριν τη θέση σε λειτουργία	EL . . . 3
Έναρξη λειτουργίας	EL . . . 3
Λειτουργία	EL . . . 3
Διακοπή της λειτουργίας	EL . . . 4
Φροντίδα και συντήρηση	EL . . . 4
Αντιμετώπιση βλαβών	EL . . . 7
Τεχνικά χαρακτηριστικά	EL . . . 7
Δήλωση Συμμόρφωσης των Ε.Κ.	EL . . . 8
Εξαρτήματα	EL . . . 8

Γενικές υποδείξεις

Αν κατά την αφαίρεση της συσκευασίας διαπιστώσετε ζημιές που προκλήθηκαν κατά τη μεταφορά, ειδοποιήστε αμέσως τον προμηθευτή σας.

- Οι προειδοποιητικές πινακίδες και οι πινακίδες υποδείξεων που είναι τοποθετημένες στο μηχάνημα, παρέχουν σημαντικές υποδείξεις για την ακίνδυνη λειτουργία.
- Εκτός από τις υποδείξεις στο εγχειρίδιο λειτουργίας πρέπει να λάβετε παράλληλα υπόψη και τους γενικούς κανονισμούς ασφαλείας και πρόληψης ατυχημάτων που προβλέπει ο νομοθέτης.

Προστασία περιβάλλοντος

	Τα υλικά συσκευασίας είναι ανακυκλώσιμα. Μην πετάτε τις συσκευασίες στα οικιακά απορρίμματα, αλλά σε ειδικό σύστημα επαναχρησιμοποίησης.
	Οι παλιές συσκευές περιέχουν ανακυκλώσιμα υλικά, τα οποία θα πρέπει να διατίθενται για ανακύκλωση. Για το λόγο αυτό, αποσύρετε τις παλιές συσκευές σε κατάλληλα συστήματα συλλογής.
Το μηχανέλαιο, το πετρέλαιο θέρμανσης, το καύσιμο ντίζελ και η βενζίνη δεν πρέπει να καταλήγουν στο περιβάλλον. Προστατέψτε το έδαφος και αποσύρετε παλιά λάδια με οικολογικό τρόπο.	

Υποδείξεις για τα συστατικά (REACH)
Ενημερωμένες πληροφορίες για τα συστατικά μπορείτε να βρείτε στη διεύθυνση:
www.kaercher.com/REACH

Εγγύηση

Σε κάθε χώρα ισχύουν οι όροι εγγύησης που εκδόθηκαν από την αρμόδια εταιρία μας προώθησης πωλήσεων. Αναλαμβάνουμε τη δωρεάν αποκατάσταση οποιασδήποτε βλάβης στη συσκευή σας, εφόσον οφείλεται σε αστοχία υλικού ή κατασκευαστικό σφάλμα, εντός της προθεσμίας που ορίζεται στην εγγύηση. Σε περίπτωση που επιθυμείτε να κάνετε χρήση της εγγύησης, παρακαλούμε απευθυνθείτε με την απόδειξη αγοράς στο κατάστημα από το οποίο προμηθευτήκατε τη συσκευή ή στην πλησιέστερη εξουσιοδοτημένη υπηρεσία τεχνικής εξυπηρέτησης πελατών μας.

Εξαρτήματα και ανταλλακτικά

⚠ Κίνδυνος

Για την αποφυγή ενδεχόμενων κινδύνων, οι επιδιορθώσεις και η τοποθέτηση ανταλλακτικών θα πρέπει να εκτελούνται μόνον από την εξουσιοδοτημένη υπηρεσία εξυπηρέτησης πελατών.

- Επιτρέπεται να χρησιμοποιούνται μόνο εξαρτήματα και ανταλλακτικά, τα οποία έχουν την έγκριση του κατασκευαστή. Τα γνήσια εξαρτήματα και ανταλλακτικά παρέχουν την εγγύηση της ασφαλούς και άφορης λειτουργίας της μηχανής
- Μία επιλογή των ανταλλακτικών που χρειάζονται συχνότερα θα βρείτε στο τέλος των οδηγιών χρήσης.
- Περισσότερες πληροφορίες σχετικά με τα ανταλλακτικά μπορείτε να λάβετε στη διεύθυνση www.kaercher.com, τομέας Εξυπηρέτησης.

Σύμβολα στο εγχειρίδιο οδηγιών

⚠ Κίνδυνος

Προειδοποιεί για έναν άμεσα επαπειλούμενο κίνδυνο, ο οποίος μπορεί να οδηγήσει σε σοβαρό τραυματισμό ή θάνατο.

⚠ Προειδοποίηση

Προειδοποιεί για μια ενδεχομένως επικίνδυνη κατάσταση, η οποία μπορεί να οδηγήσει σε σοβαρό τραυματισμό ή θάνατο.

Προσοχή

Υπόδειξη για μια ενδεχομένως επικίνδυνη κατάσταση, η οποία μπορεί να οδηγήσει σε ελαφρό τραυματισμό ή υλικές βλάβες.

Σύμβολα στη συσκευή

	Κίνδυνος από την εκσφενδόνιση εξαρτημάτων κατά τη λειτουργία του κυλινδρικού σαρώθρου. Τηρείτε την απόσταση ασφαλείας των 3 m εμπρός και στο πλάι αναδιπλούμενη λαβής ώθησης
	Ρύθμιση ύψους κυλινδρικού σαρώθρου

	Κίνδυνος εγκαυμάτων! Προειδοποίηση για καυτή εξάτμιση.
	Όταν ο κινητήρας βρίσκεται σε λειτουργία, μην ανοίγετε ή αφαιρείτε ποτέ τις προστατευτικές διατάξεις.
	Μην ανοίγετε ή αφαιρείτε τις προστατευτικές διατάξεις, όταν ο κινητήρας βρίσκεται σε λειτουργία.
	Πριν τις εργασίες επιδιόρθωσης, συντήρησης και καθαρισμού απενεργοποιείτε τον κινητήρα και αποσυνδέετε το βύσμα του σπινθηριστή.
	Κρατάτε επαρκή απόσταση ασφαλείας από τον περιστρεφόμενο ατέρμονα κοχλία.
	Θέστε σε λειτουργία το κυλινδρικό σάρωθρο.
	Μετάδοση κίνησης
	Φρένο ακινητοποίησης
	Ρύθμιση κλίσης κυλινδρικού σαρώθρου
	Μοχλός γκαζιού
	Σταθερό σημείο πρόσδεσης
	πίεση αέρα ελαστικών

Χρήση σύμφωνα με τους κανονισμούς

Χρησιμοποιείτε αυτή τη μηχανική σκούπα αποκλειστικά και μόνο σύμφωνα με τα στοιχεία σ' αυτές τις οδηγίες χειρισμού.

- Η παρούσα συσκευή είναι κατάλληλη για τη σάρωση ή και την αναρρόφηση με το πρόσθετο εξάρτημα του δοχείου ρύπων (ειδικός εξοπλισμός) των ελεύθερων ρύπων.
- Μετά την τοποθέτηση μιας λεπίδας αποχιονισμού (ειδικός εξοπλισμός), η συσκευή αυτή μπορεί να χρησιμοποιηθεί για τον καθαρισμό του χιονιού.
- Κάθε περαιτέρω χρήση είναι μη αρμόζουσα. Για ζημιές που θα προέκυπταν από ανάρμοστη χρήση, δεν ευθύνεται ο κατασκευαστής – την ευθύνη φέρει αποκλειστικά ο χρήστης.
- Απαγορεύεται η λειτουργία σε κλειστούς χώρους.
- Η μηχανή δεν πρέπει να υποστεί οποιαδήποτε τροποποίηση.
- Η μηχανή είναι κατάλληλη μόνο για τα δάπεδα που αναφέρονται στις οδηγίες χρήσης.
- Η μηχανή επιτρέπεται να κινείται μόνο στις εγκεκριμένες από τον επιχειρηματία ή εξουσιοδοτημένα από αυτόν άτομα επιφάνειες.
- Γενικά ισχύει: Κρατάτε μακριά από το μηχανήμα εύφλεκτα υλικά (κίνδυνος έκρηξης και πυρκαγιάς).

Προβλέπιμη κακή χρήση

- Μην σκουπίζετε/αναρροφάτε ποτέ εκρηκτικά υγρά, εύφλεκτα αέρια και πυκνά οξέα και διαλύτες! Σε αυτά ανήκουν η βενζίνη, το νέφτι ή το πετρέλαιο θέρμανσης, τα οποία μπορούν να αναμειχθούν με τον αέρα αναρρόφησης και να δημιουργήσουν εκρηκτικούς ατμούς ή μείγματα. Επιπλέον, η ακετόνη, τα αδιάλυτα οξέα και διαλυτικά μέσα, τα οποία μπορούν να προκαλέσουν διάβρωση στο υλικό της μηχανής.
- Μην σκουπίζετε/αναρροφάτε αντιδραστικές μεταλλικές σκόνες (π.χ. αλουμίνιο, μαγνήσιο, ψευδάργυρος), καθώς δημιουργούν εκρηκτικά αέρια σε συνδυασμό με ισχυρά αλκαλικά ή όξινα απορρυπαντικά.
- Μην σκουπίζετε/αναρροφάτε αντικείμενα που καίγονται ή έχουν σχηματίσει καύτρα.
- Απαγορεύεται η παραμονή στην περιοχή κίνδυνου. Απαγορεύεται η χρήση σε χώρους όπου υφίσταται κίνδυνος έκρηξης.

Κατάλληλα δάπεδα

- Άσφαλτος
- Βιομηχανικά δάπεδα
- Δάπεδα χωρίς αρμούς
- Σκυρόδεμα
- Λιθόστρωτο

Υποδείξεις ασφαλείας

Χρήση

- *Προτού την χρησιμοποιήσετε, ελέγχετε την κατάσταση και την ασφάλεια λειτουργίας της μηχανής και των εξαρτημάτων της. Μην χρησιμοποιείτε τη μηχανή εάν η κατάσταση της δεν είναι άψογη.*
- *Κατά τη χρήση της συσκευής σε επικίνδυνους χώρους (π.χ. σε πρατήρια καυσίμων) πρέπει να τηρούνται οι ανάλογες προδιαγραφές ασφαλείας. Απαγορεύεται η χρήση της συσκευής σε χώρους όπου υφίσταται κίνδυνος έκρηξης.*

Χειρισμός

- *Ο χειριστής της συσκευής πρέπει να την χρησιμοποιεί σύμφωνα με τους κανονισμούς. Λαμβάνετε πάντα υπόψη τις τοπικές συνθήκες και και λάβετε υπόψη την παρουσία άλλων ανθρώπων, και ιδιαίτερα παιδιών, κατά την χρήση της συσκευής.*
- *Πριν την έναρξη της εργασίας, ο χειριστής πρέπει να βεβαιωθεί ότι όλες οι προστατευτικές διατάξεις είναι σωστά τοποθετημένες και λειτουργούν.*
- *Ο χειριστής της συσκευής είναι υπεύθυνος για ατυχήματα σε άλλα άτομα ή την περιουσία τους.*
- *Ο χειριστής πρέπει να φορά στενά ρούχα. Φοράτε σταθερά παπούτσια και αποφεύγετε τα φαρδιά ρούχα.*
- *Πριν βάλετε μπρος ελέγξτε το χώρο γύρω από τη συσκευή (π.χ. για παιδιά). Φροντίστε να έχετε καλή ορατότητα!*
- *Δεν επιτρέπεται ποτέ να εγκαταλείπετε ανεπίβλεπτη τη συσκευή, όταν βρίσκεται σε λειτουργία ο κινητήρας. Ο χειριστής επιτρέπεται να εγκαταλείψει τη συσκευή μόνο εφόσον ακινητοποιηθεί ο κινητήρας, η μηχανή ασφαλιστεί έναντι αθέλητης κίνησης και ενεργοποιηθεί το φρένο ακινητοποίησης.*
- *Η συσκευή επιτρέπεται να χρησιμοποιείται μόνο από άτομα, τα οποία έχουν γνώση του χειρισμού ή έχουν αποδείξει την ικανότητά τους για χειρισμό και έχουν λάβει ρητή εντολή για τη χρήση της συσκευής*
- *Η συσκευή δεν ορίζεται για χρήση από πρόσωπα (συμπερ. των παιδιών) με περιορισμένες φυσικές, αισθητηριακές ή πνευματικές ικανότητες ή πρόσωπα δίχως πείρα ή/και γνώση, εκτός και εάν αυτά τα πρόσωπα επιτηρούνται από ένα πρόσωπο αρμόδιο για την ασφάλειά τους ή εάν έχουν λάβει οδηγίες από το τελευταίο σχετικά με τη χρήση της συσκευής.*
- *Τα παιδιά θα πρέπει να επιτηρούνται προκειμένου να διασφαλιστεί ότι δεν παίζουν με τη συσκευή.*
- *Κατά την τοποθέτηση του δοχείου ρύπων και της λεπίδας αποχιονισμού υπάρχει κίνδυνος τραυματισμού (σύνθλιψη).*

Κίνηση

Δ Κίνδυνος

Κίνδυνος ανατροπής!

- *Χωρίς το πρόσθετο εξάρτημα επιτρέπεται η οδήγηση μόνο σε εδάφη με ανοδική κλίση έως 12%.*
- *Με το πρόσθετο εξάρτημα επιτρέπεται η οδήγηση μόνο σε εδάφη με ανοδική κλίση έως 2%.*
- *Η ανοδική κλίση, εγκάρσια προς τη διεύθυνση της κίνησης, μπορεί να είναι μόνο έως 12%.*
- *Κατά την εργασία σε κεκλιμένα εδάφη - Προσοχή κατά την ανύψωση της πρόσθετης συσκευής.*
- *Οδηγείτε το μηχανήμα μόνο σε σταθερό έδαφος.*

Μηχανές με κινητήρα εσωτερικής καύσης

Δ Κίνδυνος

Κίνδυνος τραυματισμού!

- *Λάβετε υπόψη τις ειδικές υποδείξεις ασφαλείας για βενζινοκίνητα μηχανήματα που περιλαμβάνονται στις οδηγίες χρήσης.*
- *Δεν επιτρέπεται να σφραγίσετε την εξάτμιση καυσαερίων.*
- *Μην σκύβετε πάνω από την εξάτμιση και μην την αγγίζετε (κίνδυνος εγκαυμάτων).*
- *Μην αγγίζετε ή πιάνετε τον κινητήρα (κίνδυνος εγκαυμάτων).*
- *Κατά τη λειτουργία του μηχανήματος σε κλειστούς χώρους, πρέπει να έχετε προβλέψει επαρκή αερισμό και καλή εξαγωγή των καυσαερίων (κίνδυνος δηλητηρίασης).*
- *Τα καυσαέρια είναι δηλητηριώδη, βλαβερά για την υγεία και δεν πρέπει να εισέρχονται στο αναπνευστικό σύστημα.*
- *Ο κινητήρας χρειάζεται περίπου 3 - 4 δευτερόλεπτα μέχρι να σταματήσει μετά την απενεργοποίησή του. Κατά το διάστημα αυτό μην πλησιάζετε την περιοχή μετάδοσης κίνησης.*
- *Το μηχανήμα μπορεί να ανατραπεί προς τα πίσω μόνον εάν η δεξαμενή καυσίμων είναι κενή.*

Μεταφορά

- *Κατά τη μεταφορά της συσκευής ο κινητήρας να είναι απενεργοποιημένος και η συσκευή να είναι καλά στερεωμένη.*

Συντήρηση

- *Πριν από το καθαρίσμα και τη συντήρηση της συσκευής, την αντικατάσταση εξαρτημάτων ή την επιλογή μιας άλλης λειτουργίας, πρέπει να απενεργοποιείται η συσκευή και εν ανάγκη να αφαιρείται το κλειδί μίζας.*
- *Το καθαρίσμα της συσκευής δεν επιτρέπεται να γίνεται με λάστιχο ή με ψεκασμό νερού υψηλής πίεσης (κίνδυνος βραχυκυκλωμάτων ή άλλων ζημιών).*
- *Εργασίες συντήρησης και αποκατάστασης επιτρέπεται να εκτελούνται μόνο*

από εξουσιοδοτημένα συνεργεία εξυπηρέτησης πελατών ή από εξειδικευμένο προσωπικό, το οποίο έχει εξοικειωθεί με όλες τις σημαντικές προδιαγραφές ασφαλείας

- Δώστε προσοχή στον έλεγχο ασφαλείας, σύμφωνα με τις τοπικά ισχύουσες προδιαγραφές, σχετικά με τις μεταβαλλόμενες κατά τόπο συσκευές βιομηχανικής χρήσης.
- Εκτελείτε τις εργασίες στη συσκευή φορώντας πάντα τα κατάλληλα γάντια.

Στοιχεία χειρισμού και λειτουργίας



- 1 Λαβή μεταφοράς
- 2 Χειρόφρενο
- 3 Κινητήριος τροχός
- 4 Κυλινδρική βούρτσα
- 5 Σημεία υποδοχής για πρόσθετα εξαρτήματα
- 6 Προστατευτικό κάλυμμα κυλινδρικού σαρώθρου
- 7 Ρύθμιση ύψους κυλινδρικού σαρώθρου
- 8 Βενζινοκινητήρας
- 9 Κινούμενη λαβή για ρύθμιση κλίσης του κυλινδρικού σαρώθρου
- 10 Μοχλός σύμπλεξης του συστήματος κίνησης
- 11 Μοχλός γκαζιού
- 12 Μοχλός σύμπλεξης του συστήματος κίνησης κυλινδρικού σαρώθρου

Μοχλός γκαζιού

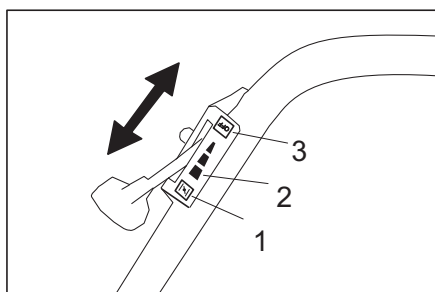

- 1 Θέση "CHOKE"
Θέση μοχλού γκαζιού κατά την εκκίνηση του κινητήρα
- 2 Θέση λειτουργίας "Πλήρες φορτίο"
Το μηχάνημα λειτουργεί άψογα μόνο στη θέση λειτουργίας.
- 3 Θέση "OFF"
Κινητήρας εκτός λειτουργίας

Φρένο ακινητοποίησης

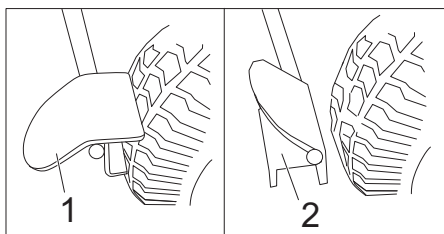

- 1 Φρένο ακινητοποίησης ενεργό
- 2 Ανοικτό φρένο ακινητοποίησης

Πριν τη θέση σε λειτουργία

Εκφόρτωση

Η εκφόρτωση διεξάγεται με τον εξής τρόπο:

- ➔ Αφαιρέστε τη χάρτινη συσκευασία.
- ➔ Σηκώστε τη συσκευή από την παλέτα με το χέρι.
Απόβαρο: περ. 70 kg
ή
Σηκώστε και συναρμολογήστε τη λαβή ώθησης. Έπειτα τραβήξτε τη συσκευή από την παλέτα κρατώντας την από τη λαβή ώθησης.

Άνοιγμα και συναρμολόγηση της λαβής ώθησης

- ➔ Λύστε τον αστεροειδή κοχλία.
- ➔ Ρυθμίστε τη λαβή μεταφοράς.
- ➔ Σφίξτε το σταυροειδή κοχλία.

Έναρξη λειτουργίας

Ανεφοδιασμός

⚠ Κίνδυνος

Κίνδυνος έκρηξης!

- Πλήρωση καυσίμου **μόνον** με σβηστό κινητήρα
- **Επιτρέπεται** η χρησιμοποίηση **μόνο** του καυσίμου που αναφέρεται στις οδηγίες λειτουργίας.
- **Μην ανεφοδιάζετε με καύσιμα σε κλειστούς χώρους.**
- **Απαγορεύεται το κάπνισμα και η παρουσία γυμνής φλόγας.**
- **Φροντίστε να μην ερθει σε επαφή το καύσιμο με καυτές επιφάνειες.**

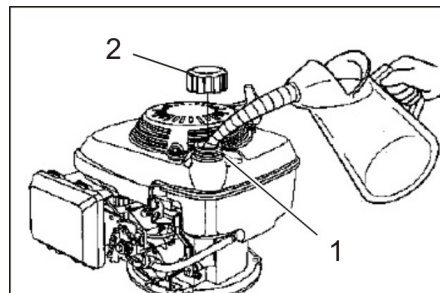

- 1 Στόμιο πλήρωσης
- 2 Σφράγιστρο ρεζερβουάρ

- ➔ Σβήστε τον κινητήρα.
- ➔ Ανοίξτε το καπάκι του ρεζερβουάρ.
- ➔ Ανεφοδιάστε με "απλή βενζίνη".

Πλήρωση κενής δεξαμενής περ. 0,7 λίτρα.

- ➔ Σκουπίστε το καύσιμο που έχει τρέξει έξω από τη δεξαμενή και σφραγίστε τη δεξαμενή.

Πριν την εκκίνηση/τον έλεγχο ασφαλείας

Εργασίες συντήρησης

- ➔ Ελέγξτε τη στάθμη λαδιού του κινητήρα.
- ➔ Ελέγξτε το φίλτρο αέρος.
- ➔ Ελέγξτε την πίεση στα ελαστικά.
- ➔ Ελέγξτε το κυλινδρικό σάρωθρο για τυχόν φθορά και τυλιγμένες ταινίες.
- ➔ Ελέγξτε τη ρύθμιση ύψους του κυλινδρικού σαρώθρου.
- ➔ Ελέγξτε αν τα σύρματα Bowden και τα κινούμενα μέρη κινούνται ελεύθερα.
- ➔ Αδειάστε το δοχείο ρύπων (προαιρετικό).
- ➔ Ελέγξτε το πώμα της δεξαμενής και τα υπόλοιπα πώματα και αντικαταστήστε τα εάν παρουσιάζουν βλάβη.
- ➔ Ελέγξτε το σιγαστήρα και αντικαταστήστε τον εάν απαιτείται.

Υπόδειξη: Για περιγραφή, βλ. κεφάλαιο Φροντίδα και συντήρηση.

Λειτουργία

Εκκίνηση της μηχανής

- ➔ Ενεργοποιήστε το φρένο ακινητοποίησης.
- ➔ Ανοίξτε τη στρόφιγγα καυσίμων.
Ρυθμίστε το περιστρεφόμενο πλήκτρο παράλληλα προς τον ελαστικό σωλήνα της κάνουλας καυσίμων.

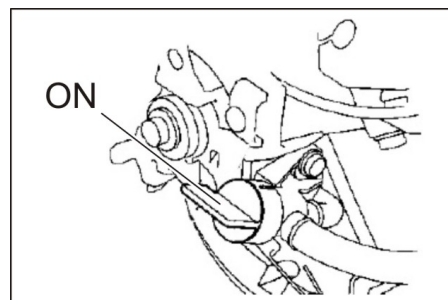

- ➔ Μοχλός γκαζιού στη θέση "CHOKE".
- ➔ Τραβήξτε σιγά σιγά τη ντίζα της μίζας, έως ότου να νιώσετε κάποια αντίσταση.
- ➔ Τραβήξτε δυνατά τη ντίζα της μίζας.

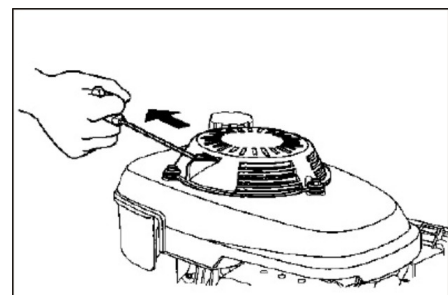

- ➔ Όταν ενεργοποιηθεί ο κινητήρας, αφήστε ελεύθερη τη ντίζα. Για εργασία, μοχλός γκαζιού στη θέση "Πλήρες φορτίο".

Λειτουργία σάρωσης

⚠ Κίνδυνος

Κίνδυνος τραυματισμού! Κατά την εργασία, το κυλινδρικό σάρωθρο μπορεί να εκτοξεύσει πέτρες ή χαλίκια προς τα εμπρός ή προς το πλάι. Προσέχετε ώστε να μην υπάρχει κίνδυνος για άλλα άτομα, ζώα ή αντικείμενα.

Προσοχή

Μην αναρροφάτε ταινίες συσκευασίας, σύρματα ή παρόμοια υλικά, διότι μπορεί να καταστραφεί ο μηχανισμός σάρωσης.

Ρύθμιση ύψους κυλινδρικού σαρώθρου

Η ρύθμιση ύψους του κυλινδρικού σαρώθρου πραγματοποιείται με έναν τροχό. Το ύψος πρέπει να επιλεγεί έτσι, ώστε οι βούρτσες να αγγίζουν μόλις το δάπεδο.

Υπόδειξη: Μια υπερβολικά χαμηλή ρύθμιση προκαλεί υπερφόρτωση των συστημάτων κίνησης και περιττή φθορά του κυλινδρικού σαρώθρου, χωρίς να βελτιώνει το αποτέλεσμα του σκουπίσματος.

→ Περιστροφή προς την κατεύθυνση (-): Το κυλινδρικό σάρωθρο σηκώνεται.

→ Περιστροφή προς την κατεύθυνση (+): Το κυλινδρικό σάρωθρο χαμηλώνει.

Ρύθμιση κλίσης κυλινδρικού σαρώθρου

Το κυλινδρικό σάρωθρο μπορεί να μετακινήθει προς τα αριστερά ή τα δεξιά για να σκουπίσει τους ρύπους στο πλάι κατά το ελεύθερο σκούπισμα.

Αυτό μπορεί να αποδειχθεί χρήσιμο και κατά τον εκχιονισμό με την πρόσθετη λεπίδα εκχιονισμού.

→ Γείρετε την κινούμενη λαβή προς τα εμπρός, ώσπου να απελευθερωθεί το μάνταλο.

→ Μετακινήστε την αριστερά ή δεξιά, ανάλογα με την πλευρά, προς την οποία πρέπει να σκουπιστούν οι ρύποι.

→ Σπρώξτε προς τα πίσω την κινούμενη λαβή και ασφαλίστε την.

Σύστημα κίνησης

→ Λύστε το φρένο ακινητοποίησης.

→ Τραβήξτε το μοχλό σύμπλεξης του συστήματος κίνησης.

Υπόδειξη: Η ταχύτητα κίνησης είναι σταθερή και δεν μπορεί να ρυθμιστεί.

→ Αφήστε το μοχλό σύμπλεξης του συστήματος κίνησης. Η συσκευή ακινητοποιείται.

Σύστημα κίνησης κυλινδρικού σαρώθρου

→ Τραβήξτε το μοχλό του συστήματος κίνησης του κυλινδρικού σαρώθρου, για να αρχίσει να περιστρέφεται το σάρωθρο.

→ Αφήστε το μοχλό του συστήματος κίνησης του σαρώθρου. Το κυλινδρικό σάρωθρο ακινητοποιείται.

Απενεργοποίηση της μηχανής

→ Αφήστε το μοχλό σύμπλεξης του συστήματος κίνησης του κυλινδρικού σαρώθρου και του συστήματος κίνησης της συσκευής.

→ Μοχλός γκαζιού στη θέση "OFF".

→ Κλείστε τη στρόφιγγα καυσίμου.

Ρυθμίστε το περιστρεφόμενο πλήκτρο κάθετα στον ελαστικό σωλήνα της κάουλας καυσίμων.

→ Ενεργοποιήστε το φρένο ακινητοποίησης.

Μεταφορά

⚠ Κίνδυνος

Κίνδυνος τραυματισμού και βλάβης! Κατά τη μεταφορά λάβετε υπόψη το βάρος της συσκευής.

→ Σβήστε τον κινητήρα.

→ Αδειάστε τη δεξαμενή καυσίμων.

→ Ασφαλίστε το μηχανήμα με ιμάντες ή σχοινιά.

→ Κατά τη μεταφορά με οχήματα, ασφαλίστε τη συσκευή έναντι ενδεχόμενης ολίσθησης και ανατροπής, σύμφωνα με τις εκάστοτε ισχύουσες κατευθυντήριες οδηγίες.

Υπόδειξη: Μην κάμπτετε τα συρματοσχοινία.

Αποθήκευση

⚠ Κίνδυνος

Κίνδυνος τραυματισμού και βλάβης! Κατά την αποθήκευση λάβετε υπόψη το βάρος της συσκευής.

→ Σταθμεύστε τη μηχανή σε ασφαλές και στεγνό μέρος.

→ Ενεργοποιήστε το φρένο ακινητοποίησης.

Διακοπή της λειτουργίας

Τηρείτε τις υποδείξεις στις οδηγίες χειρισμού του κατασκευαστή του κινητήρα!

Όταν το μηχανικό σάρωθρο δεν χρησιμοποιείται για μεγάλο χρονικό διάστημα, λάβετε υπόψη τα εξής σημεία:

→ Σταθμεύστε το μηχανικό σάρωθρο σε επίπεδη επιφάνεια.

→ Σβήστε τον κινητήρα.

→ Αφήστε τον κινητήρα να κρυώσει.

→ Αδειάστε τη δεξαμενή καυσίμου και τον εξαερωτήρα.

→ Αντικατάσταση κινητήρα.

→ Ανυψώστε το κυλινδρικό σάρωθρο. Για να το επιτύχετε, σηκώστε τέρμα επάνω (κατεύθυνση -) το μοχλό ρύθμισης ύψους.

→ Καθαρίστε τη συσκευή.

→ Σταθμεύστε τη μηχανή σε ασφαλές και στεγνό μέρος.

→ Ενεργοποιήστε το φρένο ακινητοποίησης.

Υπόδειξη: Για περιγραφή, βλ. κεφάλαιο Φροντίδα και συντήρηση.

Φροντίδα και συντήρηση

Προσοχή

Πριν τις εργασίες επιδιόρθωσης, συντήρησης και καθαρισμού απενεργοποιείτε τον κινητήρα και αποσυνδέετε το βύσμα του σπινθηριστή.

Γενικές υποδείξεις

Λάβετε υπόψη ότι σε αυτές τις οδηγίες επεξηγούνται μόνο οι αναγκαίοι για τη λειτουργία του μηχανικού σαρώθρου χειρισμοί του κινητήρα.

Όλες οι άλλες πληροφορίες για τον κινητήρα περιλαμβάνονται στις συνοδευτικές οδηγίες λειτουργίας του κατασκευαστή του κινητήρα!

- Εργασίες συντήρησης και αποκατάστασης επιτρέπεται να εκτελούνται μόνο από εξουσιοδοτημένα συνεργεία εξυπηρέτησης πελατών ή από εξειδικευμένο προσωπικό, το οποίο έχει εξοικειωθεί με όλες τις σημαντικές προδιαγραφές ασφαλείας
- Τα προσαρμοζόμενα ανά τόπους επαγγελματικά οχήματα υπόκεινται στον έλεγχο ασφαλείας του VDE 0701.

Καθαρισμός

Προσοχή

Το καθαρίσμα της συσκευής δεν επιτρέπεται να γίνεται με λάστιχο ή με ψεκασμό νερού υψηλής πίεσης (κίνδυνος βραχυκυκλωμάτων ή άλλων ζημιών).

Καθαρισμός συσκευής

→ Καθαρίζετε τη μηχανή με υγρό πανί εμποτισμένο σε διάλυμα ήπιου απορρυπαντικού.

Υπόδειξη: Μην χρησιμοποιείτε διαβρωτικά απορρυπαντικά.

Διαστήματα συντήρησης

Συντήρηση από τον πελάτη

Υπόδειξη: Εάν είναι νέος ο κινητήρας, είναι απαραίτητη η αλλαγή λαδιών μετά από τις πρώτες 5 ώρες λειτουργίας.

Προς διασφάλιση των εγγυητικών αξιώσεων, πρέπει όλες οι εργασίες συντήρησης και σέρβις κατά τη διάρκεια ισχύος της εγγύησης να εκτελούνται από τον εξουσιοδοτημένο αντιπρόσωπο της KÄRCHER.

Υπόδειξη: Όλες οι εργασίες σέρβις και συντήρησης, σε περίπτωση συντήρησης από τον πελάτη, πρέπει να γίνονται από εξειδικευμένο τεχνικό. Σε περίπτωση ανάγκης μπορείτε να ζητήσετε ανά πάσα στιγμή τη βοήθεια ενός αντιπροσώπου της εταιρίας Kärcher.

Υπόδειξη: Για περιγραφή, βλ. κεφάλαιο Εργασίες συντήρησης.

Καθημερινή συντήρηση:

- Ελέγξτε τη στάθμη λαδιού του κινητήρα.
- Ελέγξτε το φίλτρο αέρος.
- Ελέγξτε την πίεση στα ελαστικά.
- Ελέγξτε το κυλινδρικό σάρωθρο για τυχόν φθορά και τυλιγμένες ταινίες.
- Ελέγξτε τη ρύθμιση ύψους του κυλινδρικού σαρώθρου.

→ Ελέγξτε αν τα σύρματα Bowden και τα κινούμενα μέρη κινούνται ελεύθερα.

Συντήρηση κάθε 3 μήνες ή 25 ώρες λειτουργίας:

→ Καθαρίστε το φίλτρο αέρα.

Υπόδειξη: Σε περίπτωση συχνής χρήσης σε περιβάλλοντα με πολλή σκόνη να εκτελείται τακτικότερη συντήρηση.

Συντήρηση κάθε 6 μήνες ή 50 ώρες λειτουργίας:

→ Εκτελέστε αλλαγή λαδιών του κινητήρα.

→ Ελέγξτε το μπουζί.

Συντήρηση κάθε 2 χρόνια ή 250 ώρες λειτουργίας:

→ Αντικαταστήστε το φίλτρο αέρα.

→ Αντικαταστήστε το μπουζί.

Συντήρηση από την υπηρεσία εξυπηρέτησης πελατών

Εργασίες συντήρησης μετά τον πρώτο μήνα ή μετά από 5 ώρες λειτουργίας:

→ Διεξαγωγή της πρώτης επιθεώρησης.

Προς διασφάλιση των εγγυητικών αξιώσεων, πρέπει όλες οι εργασίες συντήρησης και σέρβις κατά τη διάρκεια ισχύος της εγγύησης να εκτελούνται από τον εξουσιοδοτημένο αντιπρόσωπο της KÄRCHER.

Εργασίες συντήρησης

Προετοιμασία:

→ Σταθμεύστε το μηχανικό σάρωθρο σε επίπεδη επιφάνεια.

→ Ενεργοποιήστε το φρένο ακινητοποίησης.

Γενικές υποδείξεις ασφαλείας

⚠ Κίνδυνος

Κίνδυνος τραυματισμού!

Ο κινητήρας χρειάζεται περίπου 3 - 4 δευτερόλεπτα μέχρι να σταματήσει μετά την απενεργοποίησή του. Κατά το διάστημα αυτό μην πλησιάζετε την περιοχή μετάδοσης κίνησης.

– Πριν από κάθε εργασία συντήρησης και επισκευής αφήνετε τη μηχανή να κρυώσει επαρκώς.

– Μην έρχεστε σε επαφή με καυτά μέρη, όπως κινητήρας μετάδοσης κίνησης και σύστημα απαγωγής καυσαερίων.

Υπόδειξη: Η συσκευή μπορεί να ανατραπεί προς τα πίσω μόνον εάν η δεξαμενή καυσίμων είναι κενή.

|Ελέγξε την πίεση αέρα των ελαστικών

→ Σταθμεύστε το μηχανικό σάρωθρο σε επίπεδη επιφάνεια.

→ Συνδέστε τη συσκευή μέτρησης της πίεσης του αέρα στη βαλβίδα των ελαστικών.

→ Ελέγξτε την πίεση αέρα και αν χρειαστεί διορθώστε την πίεση.

Για την επιτρεπόμενη πίεση αέρα στα ελαστικά, βλ. Τεχνικά χαρακτηριστικά.

Ελέγξτε τη στάθμη του λαδιού του κινητήρα και συμπληρώστε.

⚠ Κίνδυνος

Κίνδυνος εγκαυμάτων!

→ Αφήστε τον κινητήρα να κρυώσει.

→ Διενεργήστε έλεγχο της στάθμης του λαδιού στον κινητήρα, το λιγότερο 5 λεπτά μετά τη διακοπή της λειτουργίας του.

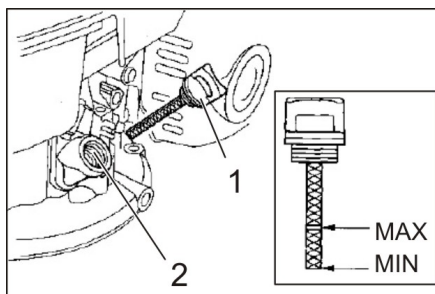

1 Ράβδος μέτρησης στάθμης λαδιού

2 Στόμια πλήρωσης λαδιού

→ Ξεβιδώστε τη ράβδο ένδειξης της στάθμης λαδιού.

→ Σκουπίστε και εισάγετε τη ράβδο μέτρησης στάθμης λαδιού (χωρίς να την περιστρέψετε).

→ Τραβήξτε ξανά τη ράβδο ένδειξης στάθμης λαδιού και ελέγξτε τη στάθμη.

– Η στάθμη λαδιού πρέπει να βρίσκεται μεταξύ των ενδείξεων "MIN" και "MAX".

– Εάν η στάθμη λαδιού βρίσκεται κάτω από την ένδειξη „MIN“, συμπληρώστε λάδι κινητήρα.

– Μην γεμίζετε τον κινητήρα πάνω από την ένδειξη „MAX“.

→ Γεμίστε το στόμιο πλήρωσης λαδιού με λάδι μηχανής.

Σχετικά με τον τύπο λαδιού, βλ. κεφάλαιο Τεχνικά χαρακτηριστικά.

→ Περιμένετε τουλάχιστον 5 λεπτά.

→ Αν η στάθμη λαδιού κινητήρα είναι σωστή, βιδώστε τη ράβδο ένδειξης.

Αλλαγή λαδιών κινητήρα

⚠ Κίνδυνος

Κίνδυνος εγκαυμάτων από το καυτό λάδι!

→ Αφήστε τον κινητήρα να κρυώσει.

→ Ανοίξτε το καπό της συσκευής.

→ Ξεβιδώστε τη ράβδο ένδειξης της στάθμης λαδιού.

→ Αδειάστε τον κινητήρα με την αντλία αλλαγής λαδιού 6.491-538 μέσω του στόμιου πλήρωσης λαδιού.

→ Γεμίστε το στόμιο πλήρωσης λαδιού με λάδι μηχανής.

Σχετικά με τον τύπο και την ποσότητα πλήρωσης του λαδιού, βλ. κεφάλαιο Τεχνικά χαρακτηριστικά.

→ Βιδώστε ξανά τη ράβδο μέτρησης στάθμης λαδιού.

→ Περιμένετε τουλάχιστον 5 λεπτά.

→ Ελέγξτε τη στάθμη λαδιού του κινητήρα.

→ Διαθέστε το χρησιμοποιημένο λάδι σε ένα ενδειγμένο σημείο συλλογής.

Καθαρισμός ή αντικατάσταση του σετ φίλτρου

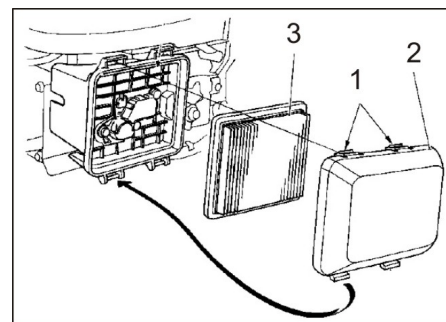

1 Προεξοχές ασφάλισης

2 Καπάκι φίλτρου

3 Εξάρτημα φίλτρου

→ Πιέστε τις προεξοχές ασφάλισης προς την κατεύθυνση του βέλους.

→ Αφαιρέστε το κάλυμμα του φίλτρου.

→ Αφαιρέστε το σετ φίλτρου.

Ελέγξτε το σετ φίλτρου και καθαρίστε ή αντικαταστήστε το κατά περίπτωση.

→ Καθαρίστε το σετ φίλτρου από μέσα με πεπιεσμένο αέρα (έως 2 bar) ή χτυπήστε το σε μια σκληρή επιφάνεια. Μην το βουρτσίζετε.

→ Καθαρίστε προσεκτικά το περίβλημα και το κάλυμμα του φίλτρου με ένα υγρό πανί και φροντίστε να μην μεταφερθούν ρύποι στον εξαερωτήρα.

→ Κλείστε το κάλυμμα του φίλτρου.

Καθαρίστε ή αντικαταστήστε το μπουζί

⚠ Κίνδυνος

Κίνδυνος εγκαυμάτων!

→ Αφήστε τον κινητήρα να κρυώσει.

→ Αφαιρέστε το φως του μπουζιού.

→ Ξεβιδώστε το μπουζί και καθαρίστε το.

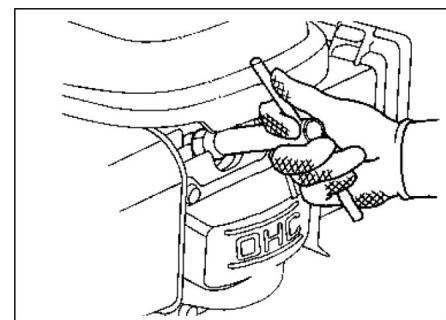

→ Βιδώστε καθαρό ή νέο μπουζί.

Συνιστώμενος σπινθηριστής: βλ. Τεχνικά χαρακτηριστικά

→ Τοποθετήστε το φως του μπουζιού.

Αδειάστε το ρεζερβουάρ

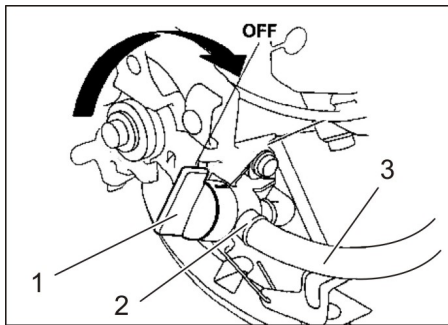

- 1 Κλειστή στρόφιγγα καυσίμου
- 2 Κολάρο ελαστικού σωλήνα
- 3 Εύκαμπτος σωλήνας καυσίμου

- Κλείστε τη στρόφιγγα καυσίμου. Ρυθμίστε το περιστρεφόμενο πλήκτρο κάθετα στον ελαστικό σωλήνα της κάνουλας καυσίμων.
- Πιέστε τον ελαστικό σωλήνα καυσίμων από τη δεξαμενή ως την κάνουλα καυσίμων.
- Χαλαρώστε το κολάρο του ελαστικού σωλήνα στην κάνουλα καυσίμων.
- Τραβήξτε τον ελαστικό σωλήνα καυσίμων.
- Ανοίξτε το καπάκι του ρεζερβουάρ.
- Κρατάτε τον ελαστικό σωλήνα καυσίμων πάνω από κατάλληλο δοχείο συλλογής και αφήνετε τα καύσιμα να ρέουν μέσα.
- Όταν αδειάσει η δεξαμενή καυσίμων, τοποθετείτε πάλι τον ελαστικό σωλήνα στο στόμιο της κάνουλας καυσίμων και εφαρμόζετε το κολάρο του ελαστικού σωλήνα.

Υπόδειξη: Αν η συσκευή δεν πρόκειται να χρησιμοποιηθεί για μεγάλο διάστημα, αδειάστε επίσης τον εξαερωτήρα, ενεργοποιώντας τον κινητήρα και αφήνοντάς τον να λειτουργεί έως ότου σταματήσει από έλλειψη καυσίμου.

Έλεγχος της κυλινδρικής βούρτσας

- Αφαιρέστε τυχόν ταινίες ή τα σχοινιά από την κυλινδρική βούρτσα

Αντικατάσταση της κυλινδρικής βούρτσας

Η αλλαγή είναι απαραίτητη σε περίπτωση που είναι εμφανής η μείωση του αποτελέσματος σκουπίσματος λόγω της φθοράς των τριχών, παρά τη ρύθμιση ύψους του κυλινδρικού σάρωθρου.

- Σταθμεύστε το μηχανικό σάρωθρο σε επίπεδη επιφάνεια.

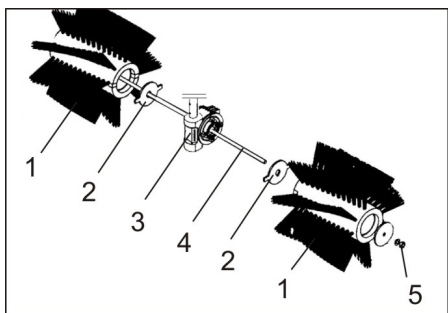

- 1 Κύλινδρος σκουπίσματος

- 2 Δίσκος μειωτήρα
- 3 Μειωτήρας, σύστημα κίνησης κυλινδρικού σάρωθρου
- 4 Κοχλιωτός πείρος
- 5 Περικόχλιο

- Λύστε το περικόχλιο του κοχλιωτού πείρου και τραβήξτε τον πείρο.

- Αφαιρέστε τα δύο μισά του κυλινδρικού σάρωθρου και αντικαταστήστε τα με νέα.

Υπόδειξη: Βεβαιωθείτε ότι οι εγκοπές των δύο μισών του κυλινδρικού σάρωθρου δείχνουν προς την κατεύθυνση του μειωτήρα.

- Τοποθετήστε τον κοχλιωτό πείρο και ασφαλίστε τον με το περικόχλιο.

- Ρυθμίστε το κυλινδρικό σάρωθρο στο σωστό ύψος με το σύστημα ρύθμισης ύψους.

Αντιμετώπιση βλαβών

Βλάβη	Αντιμετώπιση
Ο κινητήρας δεν ξεκινά Πολύ χαμηλή ισχύς κινητήρα	Ελέγξτε τη θέση του μοχλού γκαζιού
	Συμπληρώστε καύσιμο
	Ανοίξτε τη στρόφιγγα καυσίμου
	Αφαιρέστε το κακής ποιότητας ή παλιό καύσιμο από τη δεξαμενή και τον εξαερωτήρα και γεμίστε τα με καινούριο καύσιμο.
	Ελέγξτε το μπουζί, καθαρίστε το και αντικαταστήστε το εάν είναι απαραίτητο
	Ελέγξτε το φίλτρο αέρα και αν χρειάζεται καθαρίστε το.
	Ελέγξτε το συρματόσχοινο προς τον κινητήρα
Πολύ υψηλή θερμοκρασία στον κινητήρα	Ειδοποιήστε την υπηρεσία σέρβις της εταιρίας Kärcher
	Ρυθμίστε ξανά τον εξαερωτήρα.
Ο κινητήρας λειτουργεί, αλλά η συσκευή δεν κινείται	Συμπληρώστε λάδι κινητήρα
	Ρύθμιση του συρματόσχοινου μετάδοσης κίνησης
Η μηχανή δεν σαρώνει σωστά	Ειδοποιήστε την υπηρεσία σέρβις της εταιρίας Kärcher
	Ελέγξτε το κυλινδρικό σάρωθρο για τυχόν φθορές και εν ανάγκη αντικαταστήστε το
	Βυθίστε ή σηκώστε το κυλινδρικό σάρωθρο με το σύστημα ρύθμισης ύψους.
	Ρυθμίστε τον ιμάντα του συστήματος κίνησης σάρωσης
	Ειδοποιήστε την υπηρεσία σέρβις της εταιρίας Kärcher

Τεχνικά χαρακτηριστικά

Χαρακτηριστικά συσκευών		
Μήκος x Πλάτος x Ύψος (με ανοικτή λαβή ώθησης)	mm	1410 x 800 x 1060
Μήκος x Πλάτος x Ύψος (με κλειστή λαβή ώθησης)	mm	880 x 800 x 770
Απόβαρο (βάρος μεταφοράς)	kg	70
Ταχύτητα κίνησης και σκουπίσματος	km/h	2,1
Επιτρεπόμενη κλίση εδάφους (μέγ.)	%	12
Ικανότητα ανάβασης με πρόσθετες συσκευές (μέγ.)	%	2
Διάμετρος κυλινδρικής βούρτσας	mm	300
Εύρος εργασίας	mm	800
Κινητήρας		
Τύπος	--	Honda, GCV 135E Μονοκύλινδρος, τετράχρονος
Κυβισμός	cm ³	135
Μέγ. αριθμός στροφών	1/min	2860 ±10
Ελάχιστος αριθμός στροφών	1/min	1700 ±10
Μεγ. ισχύς	kW/PS	2,6/3,5
Είδος καυσίμου		Κανονική βενζίνη, αμόλυβδη
Περιεχόμενο δοχείου καυσίμων	l	0,77
Μπουζί, NGK	--	BPR 6 ES
ΦΤύποι λαδιού		
Τύπος λαδιού κινητήρα		SAE 10W/30
Ποσότητα πλήρωσης	l	0,55
Ελαστικά		
Κινητήριος τροχός	--	4.00-4
Πίεση αέρα	bar / MPa	1,8 / 0,18
Περιβαλλοντικές συνθήκες		
Θερμοκρασία	°C	-5 έως +40
Υγρασία αέρα, χωρίς συμπύκνωση	%	0 - 90
Μετρούμενες τιμές κατά EN 60335-2-72		
Εκπεμπόμενος θόρυβος		
Επιτρεπόμενη στάθμη ηχητικής ισχύος L _{PA}	dB(A)	84
Αβεβαιότητα K _{PA}	dB(A)	3
Επιτρεπόμενη στάθμη ηχητικής ισχύος L _{WA} + Αβεβαιότητα K _{WA}	dB(A)	101
Κραδασμοί συσκευής		
Κραδασμοί στο χέρι/στο βραχίονα	m/s ²	< 2,5
Αβεβαιότητα K	m/s ²	0,2
Με την επιφύλαξη τεχνικών αλλαγών!		

Δήλωση Συμμόρφωσης των Ε.Κ.

Δια της παρούσης δηλώνουμε ότι το μηχάνημα που χαρακτηρίζεται παρακάτω, με βάση τη σχεδίαση και την κατασκευή του, υπό τη μορφή που διατίθεται στην αγορά, πληροί στις σχετικές βασικές απαιτήσεις ασφαλείας και υγιεινής των οδηγιών της ΕΚ. Η παρούσα δήλωση παύει να ισχύει σε περίπτωση τροποποιήσεων του μηχανήματος χωρίς προηγούμενη συνεννόηση μαζί μας.

Προϊόν: Μηχανική σκούπα

Τύπος: 1.335-xxx

Σχετικές οδηγίες των Ε.Κ.

2006/42/ΕΚ (+2009/127/ΕΚ)

2004/108/ΕΚ

2000/14/ΕΚ

Εφαρμοσθέντα εναρμονισμένα πρότυπα

EN 55012: 2007 + A1: 2009

EN 61000-6-2: 2005

EN 60335-1

EN 60335-2-29

EN 60335-2-72

EN 61000-3-2: 2006 + A2: 2009

EN 61000-3-3: 2008

EN 62233: 2008

Εφαρμοσθείσα διαδικασία συμμόρφωσης

2000/14/ΕΚ: Παράρτημα V

στάθμη ηχητικής πίεσης dB(A)

Μετρημένη: 98

Εγγυημένη: 101

Οι υπογράφωντες ενεργούν κατ' εντολή του και με εξουσιοδότηση της διεύθυνσης της επιχείρησης.



H. Jenner
CEO



S. Reiser
Head of Approval

Υπεύθυνος τεκμηρίωσης:

S. Reiser

Alfred Karcher GmbH & Co. KG

Alfred-Karcher-Str. 28 - 40

71364 Winnenden (Germany)

Τηλ.: +49 7195 14-0

Φαξ: +49 7195 14-2212

Winnenden, 01/07/2012

Εξαρτήματα

Το μηχανικό σάρωθρο είναι εξοπλισμένο εξ εργοστασίου με ένα κυλινδρικό σάρωθρο που είναι κατάλληλο για θερινή και χειμερινή λειτουργία.

Για τη συλλογή των ρύπων μπορείτε να χρησιμοποιήσετε το διαθέσιμο δοχείο ρύπων (ειδικός εξοπλισμός κωδ. παραγγελίας 2.851-447.0). Το δοχείο αναρτάται στα σημεία υποδοχής και ασφαρίζεται με 2 ελατηριωτά βύσματα.

Για εργασίες εκχιονισμού μπορείτε να χρησιμοποιήσετε μια ειδική λεπίδα εκχιονισμού (ειδικός εξοπλισμός κωδ. παραγγελίας 2.851-446.0). Η λεπίδα αναρτάται στα σημεία υποδοχής και ασφαρίζεται με 2 ελατηριωτά βύσματα.

 Cihazın ilk kullanımından önce bu orijinal kullanma kılavuzunu okuyun, bu kılavuza göre davranın ve daha sonra kullanım veya cihazın sonraki sahiplerine vermek için bu kılavuzu saklayın. İlk kullanımdan önce güvenlik uyarılarını mutlaka okuyun!

İçindekiler

Genel bilgiler	TR . . . 1
Kurallara uygun kullanım	TR . . . 1
Güvenlik uyarıları	TR . . . 2
Kullanım ve çalışma elemanları	TR . . . 3
Cihazı çalıştırmaya başlamadan önce	TR . . . 3
İşletime alma	TR . . . 3
Çalıştırma	TR . . . 3
Durdurma	TR . . . 4
Koruma ve Bakım	TR . . . 4
Arızalarda yardım	TR . . . 6
Teknik Bilgiler	TR . . . 6
AB uygunluk bildirisi	TR . . . 7
Aksesuar	TR . . . 7

Genel bilgiler

Ambalajı açarken bir nakliye hasarı tespit edilirse, satış merkezini bilgilendirin.

- Cihazın üzerindeki uyarı ve bilgi tabelaları tehlikesiz kullanım için önemli bilgiler verir.
- Kullanım kılavuzundaki uyarıların yanında yerel yönetimin belirlediği güvenlik ve kaza önleme talimatları dikkate alınmalıdır.

Çevre koruma

	Ambalaj malzemeleri geri dönüştürülebilir. Ambalaj malzemelerini evinizin çöpüne atmak yerine lütfen tekrar kullanılabilirleri yerlere gönderin.
	Eski cihazlarda, yeniden değerlendirme işlemine tabi tutulması gereken değerli geri dönüşüm malzemeleri bulunmaktadır. Bu nedenle eski cihazları lütfen öngörülen toplama sistemleri aracılığıyla tasfiye edin.
	Lütfen motor yağı, dizel ve benzinin çevreye yayılmasına izin vermeyin. Lütfen zemini koruyun ve eski yağları çevre tehlikesine uygun olarak imha edin.

İçindekiler hakkında uyarılar (REACH)
İçindekiler hakkında ayrıntılı bilgileri bulabileceğiniz adres:

www.kaercher.com/REACH

Garanti

Her ülkede yetkili distribütörümüz tarafından verilmiş garanti şartları geçerlidir. Garanti süresi içinde cihazınızda oluşan muhtemel hasarları, arızanın kaynağı üretim veya malzeme hatası olduğu sürece ücretsiz olarak karşılıyoruz. Garanti hakkınızdan yararlanmanızı gerektiren bir durum olduğu zaman, ilgili faturanız ile bir-

likte satıcınıza veya size en yakın yetkili servisimize başvurunuz.

Aksesuarlar ve yedek parçalar

⚠ Tehlike

Tehlikeleri önlemek için, onarımlar ve yedek parça montajı sadece yetkili müşteri hizmetleri tarafından yapılmalıdır.

- Sadece üretici tarafından onaylanmış aksesuar ve yedek parçalar kullanılmalıdır. Orijinal aksesuar ve orijinal yedek parçalar, cihazın güvenli ve arızasız bir biçimde çalışmasının güvencesidir.
- En sık kullanılan yedek parça çeşitlerini kullanım kılavuzunun sonunda bulabilirsiniz.
- Yedek parçalar hakkında diğer bilgileri, www.kaercher.com adresindeki Servis bölümünden alabilirsiniz.

Kullanım kılavuzundaki semboller

⚠ Tehlike

Ağır bedensel yaralanmalar ya da ölüme neden olan direkt bir tehlikeye karşı uyarır.



⚠ Uyarı



Ağır bedensel yaralanmalar ya da ölüme neden olabilecek olası tehlikeli bir duruma karşı uyarır.



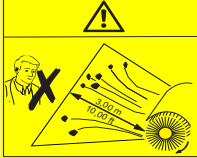





Dikkat

Hafif bedensel yaralanmalar ya da maddi hasarlara neden olabilecek olası tehlikeli bir durum uyarısı.

Cihazdaki semboller

	Süpürme silindiri çalışırken dışarı savrulan parçalar nedeniyle tehlike. Öne veya yana doğru 3 metrelik güvenlik mesafesine uyun
	Katlanır itme kolu
	Süpürme silindirinin yükseklik ayarı

	Yanma tehlikesi! Sıcak egzoz gazına dikkat edin.
	Motor çalışırken koruma düz-neklerini kesinlikle açmayın veya çıkartmayın.
	Motor çalışırken koruma düz-neklerini açmayın veya çıkartmayın.

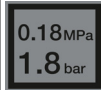
	Onarım, bakım ve temizlik çalışmalarıdan önce motoru durdurun ve buji soketini çekin.
	Dönen helezona yeterli mesafe bırakın.
	Süpürme silindirini açın.
	Sürüş tahriki
	Park freni
	Süpürme silindirinin eğik konum ayarı
	Gaz kolu
	Sabit bağlama noktası
	Lastik hava basıncı

Kurallara uygun kullanım

Bu süpürme makinesini sadece bu kullanım kılavuzundaki bilgilere uygun olarak kullanın.

- Bu cihaz, gevşek durumdaki kirlerin süpürülmesi veya süpürme haznesi (özel aksesuar) montaj setiyle emdirilmesi için uygundur.

Bir kar temizleme küreğinin (özel aksesuar) takılmasından sonra bu cihaz karların temizlenmesi için de kullanılabilir.

- Bunun dışındaki her türlü kullanım, amacına uygun olmayan kullanım olarak geçerlidir. Bu nedenle ortaya çıkan hasarlar için üretici hiçbir sorumluluk üstlenmez; bu konudaki riski tek başına kullanıcı üstlenir.
- Kapalı mekanlarda cihazın çalıştırılması yasaktır.
- Cihaz üzerinde değişiklikler yapılmamalıdır.

- Cihaz, sadece kullanım kılavuzunda açıklanan zeminler için uygundur.
- Sadece işletmeci veya yetkilisi tarafından, makine kullanımı için onaylanmış yüzeyler temizlenmelidir.
- Genel olarak şu geçerlidir: Kolay tutuşabilen maddeleri cihazdan uzak tutun (Patlama/yanma tehlikesi).

Öngörülebilir hatalı kullanım

- Asla patlayıcı sıvılar, yanıcı gazlar ve de inceltilmiş asit ve çözücü süpürmeyiniz/madde temizlemeyiniz! Buna, emilen havayal girdaba tutulduğu zaman patlayıcı buharlar oluşturabilen benzin, tiner veya motorin de dahil edilir, ayrıca aseton, inceltilmiş asit ve çözücü madde de sayılabilir, çünkü bunlar cihazda kullanılmakta olan malzemelere bulaşabilir.
- Reaktif metal tozlarını (örn. alüminyum, magnezyum, çinko), kesinlikle süpürmeyin/emdirmeyin, bu tozlar güçlü alkali ya da asitli temizlik maddeleri ile bağlantılı olarak patlayıcı gazlar oluşurur.
- Yanan veya kor halindeki maddeleri süpürmeyiniz/temizlemeyiniz.
- Tehlike bölgesinde bulunmak yasaktır. Patlama tehlikesi olan odalarda cihazın çalıştırılması yasaktır.

Uygun zeminler

- Asfalt
- Sanayi zeminleri
- Çimentolu döşeme
- Beton
- Kaldırım taşları

Güvenlik uyarıları

Kullanım

- Cihaz, çalışma düzenleriyle birlikte kullanılmadan önce düzgün durum ve çalışma güvenliği kontrollerinden geçirilmelidir. Eğer hasar veya eksik var ise kullanılmamalıdır.
- Tehlikeli alanlarda (örneğin benzin istasyonu) cihazın kullanılması durumunda gerekli emniyet tedbirlerinin dikkate alınması gerekir. Patlama tehlikesi olan odalarda cihazın çalıştırılması yasaktır.

Kullanımı

- Kullanıcı personel cihazı talimatlara uygun olarak kullanmalıdır. Personel, yerel kuralları dikkate almalı ve çalışma sırasında özellikle çocuklar olmak üzere 3. şahıslara dikkat etmelidir.
- Çalışmaya başlamadan önce, kullanım personeli tüm koruma tertibatlarının düzgün şekilde takılmış olduğundan ve çalıştığından emin olmalıdır.
- Cihazın kullanım personeli, diğer insanlarla veya mallarıyla oluşan kazalardan sorumludur.
- Kullanım personelinin sıkı oturan giysiler giymesine dikkat edin. Sağlam ayakkabılar giyin ve gevşek giysilerden kaçınin.
- Harekete geçmeden önce yakındaki bölgeyi kontrol edin (örn. çocuklar). Görüşün yeterli olmasına dikkat edin!
- Cihaz, motor çalışırken kesinlikle gözetimsiz durumda bırakılmamalıdır. Kullanıcı personel, ancak motor durduktan, cihaz denetimsiz hareketlere karşı emniyete alındıktan ve el fren çekildikten sonra cihazı terk etmelidir.
- Cihaz, sadece kullanım konusunda eğitim almış ya da kullanım konusundaki yeteneklerini ispatlamış ve kullanım için açık bir şekilde görevlendirilmiş kişiler tarafından kullanılmalıdır.
- Bu cihaz, gerekli fiziksel, duyuşsal ya da ruhsal yeteneklere sahip kişiler (çocuklar dahil) ya da deneyim ve/veya bilgi olmaması durumunda güvenlikten sorumlu bir kişinin gözetimi altındaki veya cihazın nasıl kullanılması gerektiği konusunda talimatlar almış kişiler tarafından kullanım için üretilmiştir.
- Cihazla oynamalarını sağlamak için çocuklar gözetim altında tutulmalıdır.
- Süpürme haznesinin ve kar temizleme küreğinin takılması sırasında yaralanma tehlikesi bulunmaktadır (ezilme).

Sürüş modu

⚠ Tehlike

Devrilme tehlikesi!

- Montaj seti olmadan aracı maksimum % 12'ye kadar eğimlerde sürün.
- Montaj seti ile aracı maksimum % 2'ye kadar eğimlerde sürün.

- Aracı sadece sürüş yönünün enine doğru maksimum %12'ye kadar eğimlerde sürün.
- Yokuşta çalışırken - Montaj cihazını kaldırırken dikkatli olun.
- Cihazı sadece sabitlenmiş zeminlerde hareket ettirin.

Yanmalı motora sahip cihazlar

⚠ Tehlike

Yaralanma tehlikesi!

- Benzin motorlu cihazların kullanım kılavuzundaki özel güvenlik uyarılarına lütfen dikkat edin.
- Egzoz gazı deliği kapatılmamalıdır.
- Egzoz gazı deliğine doğru eğilmeyin ya da deliği tutmayın (yanma tehlikesi).
- Tahrik motoruna dokunmayın ya da motoru tutmayın (yanma tehlikesi).
- Cihazın kapalı alanlarda kullanılması sırasında, havalandırma ve egzoz gazlarının yeterli oranda dışarı atılması sağlanmalıdır (zehirlenme tehlikesi).
- Egzoz gazları zehirlidir ve sağlığa zarar verir, bu gazlar solunum yoluyla alınmalıdır.
- Motorun, durdurulduktan sonra yaklaşık 3 - 4 saniye ek çalışmaya ihtiyacı vardır. Bu zaman aralığında mutlaka çalışma bölgesinden uzak durun.
- Cihaz, sadece yakıt deposu boşaltılmışken geriye yatırılmalıdır.

Taşıma

- Cihazın taşınması sırasında motor durdurulmalı ve cihaz güvenli bir şekilde sabitlenmelidir.

Bakım

- Cihazın temizlenmesi ve bakımı, parçaların değiştirilmesi ya da başka bir fonksiyona geçişten önce, cihaz kapatılmalı ve gerekirse buji soketi çekilmelidir.
- Cihazı, hortumu veya tazyikli suyla temizlenmemelidir (kısa devre veya başka hasar tehlikesi).
- Onarımlar, sadece yetkili müşteri hizmetleri merkezleri ya da geçerli tüm güvenlik kuralları hakkında bilgi sahibi olan bu bölgeye ait teknisyenler tarafından yapılmalıdır.
- Ticari amaçla kullanılan yeri değiştirilmiş cihazlara yönelik geçerli yerel güvenlik kontrolüne dikkat edin.
- Cihazdaki çalışmalarını her zaman uygun eldivenlerle yapın.

Kullanım ve çalışma elemanları



- 1 İtme yayı
- 2 Park freni
- 3 Tahrik tekerlekleri
- 4 Döner silindir
- 5 Montaj setlerinin bağlantı noktaları
- 6 Süpürme merdanesinin koruyucu kapağı
- 7 Süpürme silindirinin yükseklik ayarı
- 8 Benzinli motor
- 9 Süpürme silindirinin eğik konumu için döner kol
- 10 Sürüş tahrikinin kavrama kolu
- 11 Gaz kolu
- 12 Süpürme silindiri tahrikinin kavrama kolu

Gaz kolu

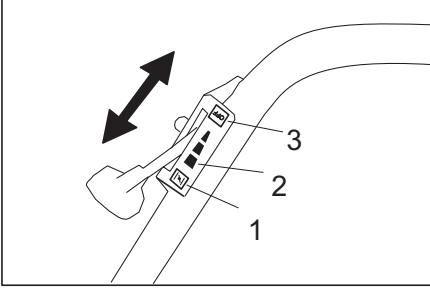

- 1 "CHOKE" konumu
Motoru çalıştırmak için gaz kolu konumu
- 2 "Tam yük" çalışma konumu
Cihaz, sadece çalışma konumunda optimum çalışır.
- 3 "OFF" konumu
Motor kapalı

Park freni

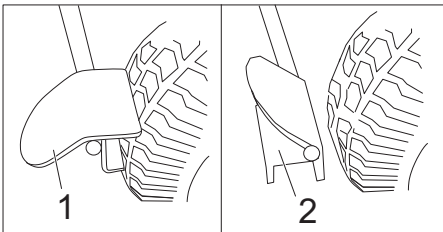

- 1 Park frenine basıldı
- 2 Park freni açık

Cihazı çalıştırmaya başlamadan önce

İndirme

Yükü boşaltırken aşağıdaki gibi hareket edin:

- Kartonu çıkartın.
- Cihazı elinizle paletten kaldırın.
Boş ağırlık: yaklaşık 70 kg veya
İtme kolunu yukarı katlayın ve takın.
Daha sonra, cihazı itme kolundan tutum paletten çekin.

İtme kolunun yukarı katlanması ve takılması

- Yıldız tutamaklı civatayı gevşetin.
- İtme kolunu dikin.
- Yıldız tutamaklı civatayı sıkın.

İşletime alma

Yakıt alma

⚠ Tehlike

Patlama tehlikesi!

- Sadece motor durmuşken yakıt doldurun.
- Sadece kullanım kılavuzunda belirtilen yakıt kullanılmalıdır.
- Kapalı mekanlarda yakıt almayın.
- Sigara içmek ve açık ateş yasaktır.
- Sıcak yüzeylere yakıt gelmemesine dikkat edin.

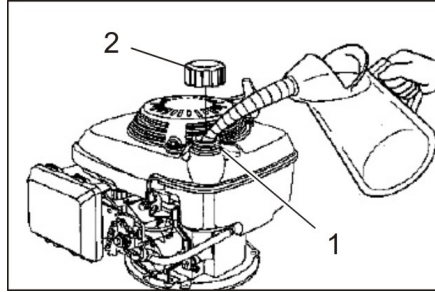

- 1 Dolum ağzı
- 2 Yakıt deposu kapağı

- Motoru stop edin.
- Depo kapağını açın.
- "Kurşunsuz normal benzin" doldurun.
Depo boşken depo dolumu yaklaşık 0,7 litre.
- Taşan yakıtı temizleyin ve depo kapağını kapatın.

Çalıştırma/güvenlik testinden önce

Bakım çalışmaları

- Motor yağı seviyesini kontrol edin.
- Hava filtresini kontrol edin.
- Lastik hava basıncını kontrol edin.
- Süpürme silindirini aşınma ve sarılmış bant açısından kontrol edin.
- Süpürme silindirinin yükseklik ayarını kontrol edin.
- Kumanda telleri ve hareketli parçalara kolay çalışma kontrolü yapın.

- Süpürme haznesini boşaltın (opsiyon).
- Depo kapağını ve diğer kapakları kontrol edin, hasar durumunda değiştirin.
- Susturucuyu kontrol edin, gerekirse değiştirin.

Not: Açıklama için Bkz. Temizlik ve bakım bölümü.

Çalıştırma

Cihazı çalıştırma

- Park frenine basın.
- Yakıt musluğunu açın.
Döner düğmeyi yakıt vanasının hortumuna doğru boylamasına konuma getirin.

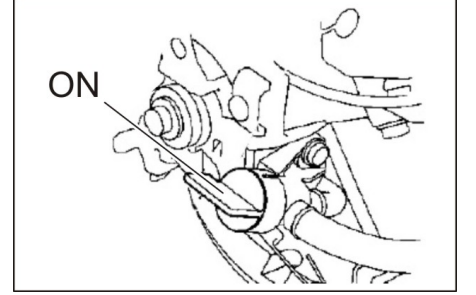

- Gaz kolu "CHOKE" konumunda.
- Bir direnç hissedene kadar marş ipini yavaşça çekin.
- Marş ipini kuvvetlice çekin.

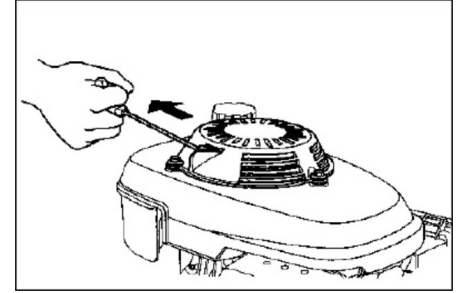

- Motor çalışınca marş ipini bırakın. Çalışma için, gaz kolu "Tam yük" konumunda.

Süpürme modu:

⚠ Tehlike

Yaralanma tehlikesi! Çalışma sırasında, süpürme silindiri taşları veya mucurları öne ve yana doğru fırlatıp atabilir. Kişilerin, hayvanların veya cisimlerin zarar görmemesine dikkat edin.

Dikkat

Paket bantları, teller veya benzeri cisimleri süpürmeyin, bunlar süpürge mekanizmasının zarar görmesine neden olur.

Süpürme silindirinin yükseklik ayarı

Süpürme silindirinin yükseklik ayarı bir döner çarkla gerçekleşir. Yükseklik, kıllar zemine düz konuma geçecek şekilde seçilmelidir.

Uyarı: Çok derin bir ayarlama, tahriklerin aşırı yüklenmesine ve daha iyi bir süpürme sonucu elde edilmeden süpürme silindirinin gereksiz yere aşınmasına neden olur.

- (-) yönünde döndürme: Süpürme silindiri yükselir.

- (+) yönünde döndürme: Süpürme silindiri alçalır.

Süpürme silindirinin eğik konumu

Hassas süpürme sırasında kirleri yana doğru süpürmek için, süpürme silindiri sola veya sağa çevrilebilir.

Kar temizleme küreği montaj seriyile kar temizleme sırasında da bu özellik bir avantaj sağlar.

- Mandal boşa çıkana kadar döner kolu öne yatırın.
- Kirin hangi tarafta süpürülmesi gerektiğine bağlı olarak sola veya sağa çevirin.
- Döner kolu geri yatırın ve kilitleyin.

Sürüş tahriri

- Park frenini çözün.
- Sürüş tahriri kavrama kolunu çekin.
Not: Sürüş hızı sabittir ve değiştirilemez.
- Sürüş tahriri kavrama kolunu bırakın. Cihaz olduğu yerde kalır.

Süpürme silindiri tahriri

- Süpürme silindiri tahrikinin kolunu çekin, süpürme silindiri döner.
- Süpürme silindiri tahrikinin kolunu bırakın. Süpürme silindiri olduğu yerde kalır.

Cihazın kapatılması

- Süpürme silindiri ve sürüş tahriri kavrama kolunu bırakın.
- Gaz kolu "OFF" konumunda.
- Yakıt beslemesini kapatın.
Döner düğmeyi yakıt vanasının hortumuna doğru çapraz konuma getirin.
- Park frenine basın.

Taşıma

⚠ Tehlike

Yaralanma ve hasar tehlikesi! Taşıma sırasında cihazın ağırlığına dikkat edin.

- Motoru stop edin.
- Yakıt deposunu boşaltın.
- Cihazı gergili kemerlerle veya halatlarla emniyet altına alın.
- Araçlarda taşıma sırasında, cihazı geçerli yönetmeliklere göre kaymaya ve devrilmeye karşı emniyete alın.

Not: Bowden kablosu ya da telleri bükmeyin.

Depolama

⚠ Tehlike

Yaralanma ve hasar tehlikesi! Depolama sırasında cihazın ağırlığına dikkat edin.

- Cihazı korumalı ve kuru bir yere bırakın.
- Park frenine basın.

Durdurma

Motor üreticisinin kullanım kılavuzundaki uyarılara dikkat edin!

Süpürme makinesi uzun süre boyunca kullanılmadığı zaman aşağıdaki hususları dikkate alın:

- Süpürme makinesini düz bir yüzeye bırakın.
- Motoru stop edin.
- Motoru soğutmaya bırakın.
- Yakıt deposunu ve karbüratörü boşaltın.
- Motor yağını değiştirin.
- Döner silindiri kaldırın. Bunun için, yükseklik ayar mekanizmasını sonuna kadar yukarı (- yönü) döndürün.
- Cihazı temizleyin.
- Cihazı korumalı ve kuru bir yere bırakın.
- Park frenine basın.
- Not:** Açıklama için Bkz. Temizlik ve bakım bölümü.

Koruma ve Bakım

Dikkat

Onarım, bakım ve temizlik çalışmalarından önce motoru durdurun ve buji soketini çekin.

Genel bilgiler

Bu kılavuzda, sadece motorun süpürge için gerekli kullanımının açıklandığına dikkat edin.

Motor hakkındaki diğer tüm bilgileri, motor üreticisinin birlikte verilen kullanım kılavuzunda bulabilirsiniz!

- Onarımlar, sadece yetkili müşteri hizmetleri merkezleri ya da geçerli tüm güvenlik kuralları hakkında bilgi sahibi olan bu bölgeye ait teknisyenler tarafından yapılmalıdır.
- Yeri değiştirilmiş, mesleki amaçlarla kullanılan cihazlar, VDE 0701'e göre güvenlik kontrolüne tâbidir.

Temizlik

Dikkat

Cihazı, hortumu veya tazyikli suyla temizlenmemelidir (kısa devre veya başka hasar tehlikesi).

Cihazın temizlenmesi

- Cihazı, hafif yıkama çözeltilisine batırılmış nemli bir bezle temizleyin.

Not: Agresif temizlik maddesi kullanmayın.

Bakım aralıkları

Müşteri talebi sonucunda bakım

Not: Yeni bir motorda, ilk 5 çalışma saatinden sonra bir yağ değişimi gereklidir. Garanti taleplerini sağlamak için, garanti işleyiş süresi esnasında tüm servis ve bakım çalışmaları yetkili KÄRCHER satıcıları tarafından yapılmalıdır.

Not: Müşterinin talebi sonucundaki tüm servis ve bakım çalışmaları, yetkili bir uzman tarafından uygulanmalıdır. İhtiyaç anında, her zaman bir Kärcher yetkili servisine başvurulabilir.

Not: Açıklama için Bkz. Bakım çalışmaları bölümü.

Günlük bakım:

- Motor yağı seviyesini kontrol edin.
- Hava filtresini kontrol edin.
- Lastik hava basıncını kontrol edin.
- Süpürme silindirini aşınma ve sarılmış bant açısından kontrol edin.
- Süpürme silindirinin yükseklik ayarını kontrol edin.
- Kumanda telleri ve hareketli parçalara kolay çalışma kontrolü yapın.

Her 3 ayda ya da 25 çalışma saatinde bir bakım:

- Hava filtresini temizleyin.
Not: Tozlu ortamda sık kullanım durumunda daha sık bakım yapın.

Her 6 ayda ya da 50 çalışma saatinde bir bakım:

- Motor yağını değiştirin.
- Ateşleme bujisini kontrol edin.

Her 2 yılda ya da 250 çalışma saatinde bir bakım:

- Hava filtresini değiştirin.
- Bujiyi değiştirin.

Müşteri hizmeti talebi sonucunda bakım İlk aydan ya da 5 çalışma saatinden sonra bakım:

- İlk bakımı uygulayın.

Garanti taleplerini sağlamak için, garanti işleyiş süresi esnasında tüm servis ve bakım çalışmaları yetkili KÄRCHER satıcıları tarafından yapılmalıdır.

Bakım çalışmaları

Ön hazırlık:

- Süpürme makinesini düz bir yüzeye bırakın.
- Park frenine basın.

Genel güvenlik uyarıları

⚠ Tehlike

Yaralanma tehlikesi! Motorun, durdurulduktan sonra yaklaşık 3-4 saniye ek çalışmaya ihtiyacı vardır. Bu zaman aralığında mutlaka çalışma bölgesinden uzak durun.

- Tüm bakım ve onarım çalışmalarından önce cihazı yeterli düzeyde soğutmaya bırakın.
- Tahrik motoru ve egzoz sistemi gibi sıcak parçalara dokunmayın.

Not: Cihaz, sadece yakıt deposu boşaltılmışken geriye yatırılmalıdır.

Lastik hava basıncının kontrol edilmesi

- Süpürme makinesini düz bir yüzeye bırakın.
- Hava basınç kontrol cihazını lastik valfa bağlayın.
- Hava basıncını kontrol edin ve gerektiğinde basıncı düzeltin. İzin verilen lastik hava basıncı için bkz. Teknik Bilgiler bölümü.

Motor yağ seviyesinin kontrol edilmesi ve yağ eklenmesi

⚠ Tehlike

Yanma tehlikesi!

- Motoru soğutmaya bırakın.
- Motor yağı seviyesinin kontrolünü en erken 5 dakika motorun stop edilmesinden sonra uygulayın.

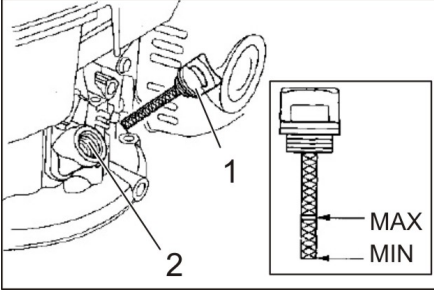

- 1 Yağ ölçüm çubuğu
- 2 Yağ doldurma ağız

- Yağ ölçüm çubuğunu dışarı çıkartın.
- Yağ ölçüm çubuğunu silin ve itin (vidalamayın).
- Yağ ölçüm çubuğunu tekrar dışarı çekin ve yağ seviyesini kontrol edin.
- Yağ seviyesi "MIN" ve "MAX" işareti arasında olmalıdır.
- Yağ seviyesi "MIN" işaretinin altındaysa, motor yağı ekleyin.
- Motora "MAX" işaretinin üzerinde yağ doldurmayın.
- Yağ doldurma ağızına motor yağı doldurun.
- Yağ cinsi için teknik bilgiler bölümüne bakın.
- En az 5 dakika bekleyin.
- Motor yağ seviyesi doğruysa, yağ ölçüm çubuğunu vidalayın.

Motor yağının değiştirilmesi

⚠ Tehlike

Sıcak yağ nedeniyle yanma tehlikesi!

- Motoru soğutmaya bırakın.
- Cihaz kapağını açın.
- Yağ ölçüm çubuğunu dışarı çıkartın.
- Motor yağını yağ değişim pompasıyla 6.491-538 birlikte yağ doldurma ağızının üstünden emin.
- Yağ doldurma ağızına motor yağı doldurun.
- Yağ cinsi ve dolun miktarı için teknik bilgiler bölümüne bakın.
- Yağ ölçüm çubuğunu tekrar vidalayın.
- En az 5 dakika bekleyin.
- Motor yağı seviyesini kontrol edin.
- Eski yağı, bu iş için öngörülen toplama merkezlerine gönderin.

Filtre kartuşunun temizlenmesi veya değiştirilmesi

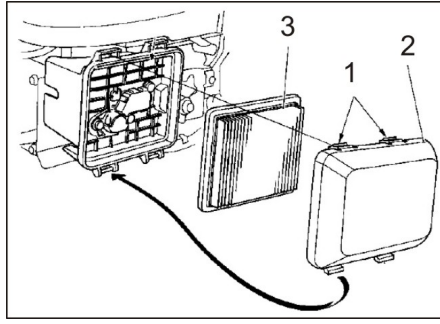

- 1 Kilitleme kulakları
- 2 Filtre kapağı
- 3 Filtre kartuşu

- Kilitleme kulaklarını ok yönünde bastırın.
- Filtre kapağını çıkartın.
- Filtre kartuşunu dışarı alın.
- Filtre kartuşunu kontrol edin ve gerekirse temizleyin ya da değiştirin.
- Filtre kartuşuna içten basınçlı hava (maks. 2 bar) püskürtün veya kartuşu sert bir yüzeye vurun. Fırçalamayın.
- Filtre muhafazasını ve filtre kapağını nemli bir bezle dikkatlice temizleyin ve karbüratöre kir girmemesine dikkat edin.
- Filtre kapağını kapatın.

Bujinin temizlenmesi ya da değiştirilmesi

⚠ Tehlike

Yanma tehlikesi!

- Motoru soğutmaya bırakın.
- Ateşleme bujisi soketini çekip çıkartın.
- Ateşleme bujisini sökün ve temizleyin.

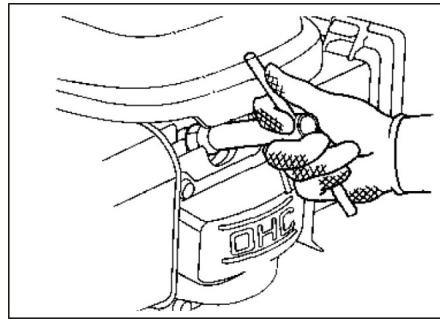

- Temizlenmiş veya yeni ateşleme bujisini takın.
- Tavsiye edilen buji: Bkz. Teknik Özellikler
- Ateşleme bujisi soketini takın.

Yakıt deposunun boşaltılması

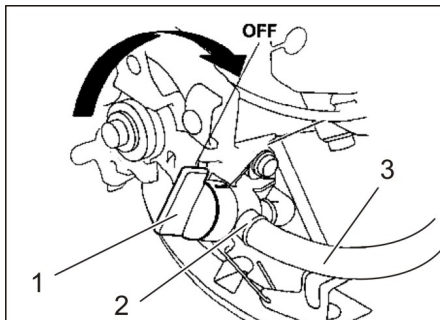

- 1 Yakıt musluğu kapalı
- 2 Hortum kelepçesi
- 3 Yakıt hortumu

- Yakıt musluğunu kapatın.
- Döner düğmeyi yakıt vanasının hortumuna doğru çapraz konuma getirin.
- Yakıt hortumunu depodan yakıt vanasına doğru içeri presleyin.
- Hortum kelepçesini yakıt vanasından çözün.
- Yakıt hortumunu çekin.
- Depo kapağını açın.
- Yakıt hortumunu uygun bir toplama kabının üzerine tutun ve yakıtı boşaltın.
- Depo boşalınca, yakıt hortumunu tekrar yakıt vanasındaki ağza takın ve hortum kelepçesini yerleştirin.
- Uyarı:** Cihaz uzun süre kullanılmıyorsa, ek olarak karbüratörü de boşaltın; bunun için, motoru çalıştırın ve yakıt eksikliği nedeniyle durana kadar çalıştırmaya devam edin.

Döner silindirin kontrolü

- Bantları veya ipleri döner silindirden çıkartın.

Döner silindirin değiştirilmesi

- Değişim, fırça kıllarının aşınması sonucunda süpürme silindirinin yükseklik ayarına rağmen fırçanın fonksiyonu olumsuz yönde etkilendiği takdirde gerekli olur.
- Süpürme makinesini düz bir yüzeye bırakın.

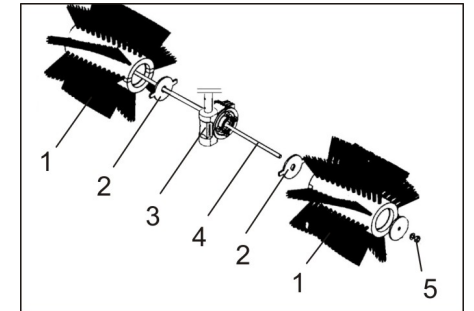

- 1 Süpürme silindiri
- 2 Tahrik plakası
- 3 Taşıyıcı, süpürme silindiri tahriki
- 4 Dişli çubuk
- 5 Somun

- Dişli çubuktaki somunu gevşetin ve çubuğu dışarı çekin.
- Süpürme silindiri yarılarını çıkartın ve yenileriyle değiştirin.
- Uyarı:** Süpürme silindiri yarılarındaki girintilerin taşıyıcıya bakmasına dikkat edin.
- Dişli çubuğu takın ve somunla emniyete alın.
- Süpürme silindirini, yükseklik ayar mekanizmasıyla doğru yüksekliğe ayarlayın.

Arızalarda yardım

Arıza	Arızanın giderilmesi
Motor çalışmıyor Düşük motor gücü	Gaz kolunun konumunu kontrol edin.
	Yakıt doldurulması
	Yakıt musluğunu açın.
	Depodaki ve karbüratördeki kötü veya eski yakıtın boşaltın, taze yakıt doldurun
	Bujiyi kontrol edin ve temizleyin, gerekirse değiştirin
	Hava filtresini kontrol edin, gerekirse temizleyin.
	Motora giden Bowden kablosunun kontrol edilmesi
	Kärcher-müşteri hizmetini bilgilendirin
Motor çok ısınıyor	Karbüratörün ayarlanmasını sağlayın.
	Motor yağı ekleyin
Motor çalışıyor, ancak cihaz hareket etmiyor	Sürüş tahriki telinin ayarlanması
	Kärcher-müşteri hizmetini bilgilendirin
Cihaz doğru süpürüyor	Süpürme silindirini aşınma açısından kontrol edin, gerekirse değiştirin
	Süpürme merdanesinin yükseklik ayar mekanizmasını indirme veya kaldırma
	Süpürme tahrikinin kumanda telini ayarlayın
	Kärcher-müşteri hizmetini bilgilendirin

Teknik Bilgiler

Cihaz bilgileri		
Uzunluk x Genişlik x Yükseklik (itme kolu katlanıp kapatılmış)	mm	1410 x 800 x 1060
Uzunluk x Genişlik x Yükseklik (itme kolu katlanıp açılmış)	mm	880 x 800 x 770
Boş ağırlık (taşıma ağırlığı)	kg	70
Sürüş ve süpürme hızı	km/saat	2,1
Tırmanma kapasitesi (max.)	%	12
Montaj cihazlarıyla birlikte tırmanma kapasitesi (maks.)	%	2
Döner silindir çapı	mm	300
Çalışma genişliği	mm	800
Motor		
Tip:	--	Honda, GCV 135E 1 silindir, 4 zamanlı
Motor hacmi	cm ³	135
Maksimum devir	d/dk	2860 ±10
Minimum devir	d/dk	1700 ±10
Maksimum güç	kW/BG	2,6/3,5
Yakıt türü		Normal benzin, kurşunsuz
Yakıt deposu hacmi	l	0,77
Ateşleme bujisi, BGK	--	BPR 6 ES
Yağ türleri		
Motor yağı tipi		SAE 10W30
Dolum miktarı	l	0,55
Lastik		
Tahrik tekerleği	--	4.00-4
Hava basıncı	bar / MPa	1,8 / 0,18
Çevre koşulları		
Sıcaklık	°C	-5 ila +40
Hava nemi, çiy ile ıslanmamıştır	%	0 - 90
60335-2-72'a göre belirlenen değerler		
Ses emisyonu		
Ses basıncı seviyesi L _{pA}	dB(A)	84
Güvensizlik K _{pA}	dB(A)	3
Ses basıncı seviyesi L _{WA} + Güvensizlik K _{WA}	dB(A)	101
Cihaz titreşimleri		
EI-kol titreşim değeri	m/s ²	< 2,5
Güvensizlik K	m/s ²	0,2
Teknik değişiklik yapma hakkı saklıdır!		

AB uygunluk bildirisi

İşbu belge ile aşağıda tanımlanan makine-
nin konsepti ve tasarımı ve tarafımızdan pi-
yasaya sürülen modeliyle AB
yönetmeliklerinin temel teşkil eden ilgili gü-
venlik ve sağlık yükümlülüklerine uygun ol-
duğunu bildiririz. Onayımız olmadan
cihazda herhangi bir değişiklik yapılması
durumunda bu beyan geçerliliğini yitirir.

Ürün: Süpürge makinesi

Tip: 1.335-xxx

İlgili AB yönetmelikleri

2006/42/EG (+2009/127/EG)

2004/108/EG

2000/14/EG

Kullanılmış olan uyumlu standartlar

EN 55012: 2007 + A1: 2009

EN 61000-6-2: 2005

EN 60335-1

EN 60335-2-29

EN 60335-2-72

EN 61000-3-2: 2006 + A2: 2009

EN 61000-3-3: 2008

EN 62233: 2008

Kullanılan uyumluluk değerlendirme

yöntemleri

2000/14/EG: Ek V

Ses şiddeti dB(A)

Ölçülen: 98

Garanti edi- 101

len:

İmzası bulunanlar, işletme yönetimi adına
ve işletme yönetimi tarafından verilen veka-
lete dayanarak işlem yapar.

H. Jenner
CEO

S. Reiser
Head of Approbation

Dokümantasyon yetkilisi:

S. Reiser

Alfred Kärcher GmbH & Co. KG

Alfred-Kärcher-Str. 28 - 40

71364 Winnenden (Germany)

Tel.: +49 7195 14-0

Faks: +49 7195 14-2212

Winnenden, 2012/07/01

Aksesuar

Süpürme makinesi, fabrikada yaz ve kış
moduna uygun bir süpürme silindiriyle do-
natılmıştır.

Kirlerin toplamak için bir süpürme haznesi
temin edilebilir (özel aksesuar sipariş No.
2.851-447.0). Bu hazne, bağlantı noktaları-
na asılır ve 2 yaylı pimle emniyete alınmış-
tır.

Karları temizlemek için bir kar temizleme
kanadı temin edilebilir (özel aksesuar sipa-
riş No. 2.851-446.0). Bu kanat, bağlantı
noktalarına asılır ve 2 yaylı pimle emniyete
alınmıştır.

 Перед первым применением вашего прибора прочитайте эту оригинальную инструкцию по эксплуатации, после этого действуйте соответственно и сохраните ее для дальнейшего пользования или для следующего владельца.

Перед первым вводом в эксплуатацию следует ознакомиться с инструкцией по безопасности!

Оглавление

Общие указания	RU . . . 1
Использование по назначению	RU . . . 2
Указания по технике безопасности.	RU . . . 2
Описание элементов управления и рабочих узлов	RU . . . 3
Перед началом работы.	RU . . . 3
Начало работы	RU . . . 4
Эксплуатация	RU . . . 4
Вывод из эксплуатации.	RU . . . 5
Уход и техническое обслуживание	RU . . . 5
Помощь в случае неполадок	RU . . . 7
Технические данные	RU . . . 7
Заявление о соответствии EC	RU . . . 8
Принадлежности	RU . . . 8

Общие указания

При обнаружении во время распаковки аппарата повреждений, полученных в результате транспортировки, следует немедленно обратиться в торговую организацию, продавшую вам данное изделие.

- Предупредительные и указательные таблички, прикрепленные к прибору, содержат важную информацию, необходимую для безопасной эксплуатации прибора.
- Наряду с указаниями по технике безопасности, содержащимися в руководстве по эксплуатации, необходимо также соблюдать общие положения законодательства по технике безопасности и предотвращению несчастных случаев.

Защита окружающей среды

	Упаковочные материалы пригодны для вторичной переработки. Пожалуйста, не выбрасывайте упаковку вместе с бытовыми отходами, а сдайте ее в один из пунктов приема вторичного сырья.
	Старые устройства содержат ценные перерабатываемые материалы, подлежащие передаче в пункты приемки вторичного сырья. Поэтому утилизируйте их через соответствующие системы приемки отходов.

Пожалуйста, не допускайте попадания моторного масла, мазута, дизельного топлива и бензина в окружающую среду. Пожалуйста, охраняйте почву и утилизируйте отработанное масло, не нанося ущерба окружающей среде.

Инструкции по применению компонентов (REACH)

Актуальные сведения о компонентах приведены на веб-узле по следующему адресу:

www.kaercher.com/REACH

Гарантия

В каждой стране действуют соответствующие гарантийные условия, изданные уполномоченной организацией сбыта нашей продукции в данной стране. Возможные неисправности прибора в течение гарантийного срока мы устраняем бесплатно, если причина заключается в дефектах материалов или ошибках при изготовлении. В случае возникновения претензий в течение гарантийного срока просьба обращаться, имея при себе чек о покупке, в торговую организацию, продавшую вам прибор или в ближайшую уполномоченную службу сервисного обслуживания.

Дата выпуска отображается на заводской табличке в

закодированном виде.

При этом отдельные цифры имеют следующее значение::

Пример: 30190

- 3 год выпуска
- 0 столетие выпуска
- 1 десятилетие выпуска
- 9 вторая цифра месяца выпуска
- 0 первая цифра месяца выпуска

Таким образом, в данном примере код 30190 означает дату выпуска 09 / (2) 013.

Принадлежности и запасные детали

ОПАСНОСТЬ

Во избежание опасности, ремонт и установку запасных деталей должны выполнять только авторизированные сервисные центры.

- Разрешается использовать исключительно те принадлежности и запасные детали, использование которых было одобрено изготовителем. Использование оригинальных принадлежностей и оригинальных запасных деталей гарантирует Вам надежную работу прибора.
- Выбор наиболее часто необходимых запчастей вы найдете в конце инструкции по эксплуатации.
- Дальнейшую информацию о запчастях вы найдете на сайте www.kaercher.com в разделе Service.

Символы в руководстве по эксплуатации

ОПАСНОСТЬ

Предупреждает о грозящей опасности, которая может привести к тяжелым увечьям или к смерти.

ПРЕДУПРЕЖДЕНИЕ

Предупреждает о возможной потенциально опасной ситуации, которая может привести к тяжелым увечьям или к смерти.

ОСТОРОЖНО

Указание относительно возможной потенциально опасной ситуации, которая может привести к легким травмам или повлечь материальный ущерб.

Символы на приборе

	Опасность отбрасывания деталей при работающем подметающем вале. Держаться на безопасном расстоянии (3 м) от передней и боковых частей устройства
	складная буксирная скоба
	Подметающий вал с регулировкой по высоте
	Опасность ожога! Предупреждение о горячей выхлопной трубе.
	Никогда не открывать и не удалять защитное оборудование при работающем двигателе.
	Не открывать и не удалять защитное оборудование при работающем двигателе.
	Перед проведением работ по ремонту, техническому обслуживанию и очистке следует остановить двигатель и вынуть наконечник свечи зажигания.
	Соблюдать достаточную безопасную дистанцию от вращающегося шнека.

	Включить подметающий вал.
	Ходовой привод
	Стояночный тормоз
	Установка подметающего вала под углом
	Дроссельный рычаг
	Устойчивое место крепления
	Давление воздуха в шине

Использование по назначению

Используйте эту подметающую машину исключительно в соответствии с указаниями данного руководства по эксплуатации.

- Данное устройство предназначено для уборки частиц грязи, а также для перемещения их в монтажный комплект резервуара для сбора мусора (прочие принадлежности). После присоединения снегоочистителя с отвалом (прочие принадлежности) данное устройство также можно использовать для уборки снега.
- Любой другой вид использования прибора считается использованием не по назначению. Изготовитель прибора не несет ответственности за вред, причиненный вследствие такого использования. Ответственность за подобное использование несет только пользователь.
- Эксплуатация устройства в закрытых помещениях запрещается.
- Запрещается вносить изменения в прибор.
- Прибор предназначен только для работы на поверхностях, указанных в данном руководстве по эксплуатации.
- Прибор может передвигаться только по поверхностям, допущенным руководством предприятия или их пред-

ставителем для использования подметательных машин.

- В качестве общего положения действует следующее правило: не допускать соприкосновения прибора с легковоспламеняющимися веществами (опасность взрыва/пожара).

Умышленное неправильное применение

- Никогда не выполняйте подметания/всасывания прибором взрывоопасных жидкостей, горючих газов, а также концентрированных кислот и растворителей!
- Запрещается уборка/всасывание реактивной металлической пыли (например, алюминия, магния, цинка) в соединении с сильными щелочными или кислотными моющими средствами. Это может привести к возникновению взрывоопасных газов.
- Не допускать подметания/всасывания прибором горящих или тлеющих предметов.
- Запрещено находиться в опасной зоне. Эксплуатация прибора во взрывоопасных зонах запрещается.

Подходящие поверхности

- Асфальт
- Промышленные полы
- Сплошной (наливной) пол
- Бетон
- Брусчатка

Указания по технике безопасности

Использование

- Перед началом работы аппарат и рабочие приспособления следует проверить на их надлежащее состояние и их соответствие требованиям безопасности. Если состояние прибора не является безупречным, использовать его не разрешается.
- При использовании устройства в опасных зонах (например, на автозаправочных станциях) следует соблюдать соответствующие правила техники безопасности. Эксплуатация устройства во взрывоопасных зонах запрещается.

Управление

- Обслуживающее лицо обязано использовать прибор в соответствии с назначением. Обслуживающее лицо должно учитывать местные особенности и при работе с прибором следить за третьими лицами, находящимися поблизости, особенно детьми.
- Перед началом работы оператор должен убедиться в том, что все предохранительные устройства

находятся на месте и работают должным образом.

- Оператор устройства несет ответственность за возникновение несчастных случаев с участием других людей или имущества.
- Следить за тем, чтобы оператор носил плотно прилегающую одежду. Носить прочную обувь и избегать ношения свободной одежды.
- Перед началом движения проверить мертвую зону (например, на наличие детей). Обеспечить достаточный обзор!
- Запрещается оставлять без присмотра устройство с работающим двигателем. Обслуживающему персоналу разрешается покидать устройство только после того, как двигатель будет остановлен, устройство будет защищено от случайного перемещения и поставлено на стояночный тормоз.
- Работать с прибором разрешается исключительно лицам, которые прошли инструктаж по эксплуатации или подтвердили свою квалификацию по обслуживанию и на которых возложено использование прибора.
- Данный прибор не предназначен для использования людьми (включая детей) с ограниченными физическими, сенсорными или умственными способностями или с отсутствием опыта и/или отсутствием знаний, за исключением случаев, когда за ними следует ответственное за безопасность лицо или они получают от него указания по применению прибора.
- Необходимо следить за детьми, чтобы они не играли с прибором.
- В процессе монтажа резервуара для сбора мусора и снегоочистителя с отвалом существует опасность получения телесных повреждений (раздавливание).

Режим движения

⚠ ОПАСНОСТЬ

Опасность опрокидывания!

- Без навесного оборудования допускается передвижение только по склонам до 12%.
- С навесным оборудованием допускается передвижение только по склонам до 2%.
- В направлениях, поперечных к направлению движения, допускается передвижение только по склонам макс. до 12%.
- При работе на склоне соблюдать осторожность при снятии навесного оборудования.
- Разрешается перемещать прибор только по прочному основанию.

Приборы с двигателями внутреннего сгорания

⚠ Опасность

Опасность получения травм!

- Пожалуйста, соблюдайте особые указания по технике безопасности в руководстве по эксплуатации для приборов с бензиновым двигателем.
- Нельзя закрывать выхлопное отверстие.
- Не наклоняйтесь к выхлопному отверстию и не прикасайтесь к нему (опасность получения ожогов).
- Не прикасайтесь и не беритесь за приводной двигатель (опасность получения ожогов).
- При работе прибора в помещениях следует обеспечивать достаточную вентиляцию и отвод выхлопных газов (опасность отравления).
- Выхлопные газы ядовиты и вредны для здоровья, их запрещено вдыхать.
- После выключения двигателя вращается еще 3 - 4 секунды по инерции. В это время следует оставаться вне зоны привода.
- Прибор можно наклонять назад только при пустом топливном баке.

Транспортировка

- При транспортировке прибора мотор необходимо остановить и надежно закрепить прибор.

Техническое обслуживание

- Перед очисткой и проведением технического обслуживания устройства, замены деталей или настройки на другие функции, устройство следует выключить, и в случае необходимости вынуть наконечник свечи зажигания.
- Не разрешается чистить прибор из водяного шланга или струей воды под высоким давлением (опасность короткого замыкания и других повреждений).
- Проведением ремонтных работ разрешается заниматься только авторизованным сервисным центром, или специалистами в этой сфере, которые ознакомлены с соответствующими предписаниями правил техники безопасности.
- Учитывать проверку на предмет безопасности в соответствии с действующими местными предписаниями для передвижных приборов, используемых в промышленности.
- Работать с устройством следует всегда только в соответствующих защитных рукавицах.

Описание элементов управления и рабочих узлов



- 1 ведущая дуга
- 2 Стояночный тормоз
- 3 Ведущие шестерни
- 4 Подметающий вал
- 5 Точки крепления монтажных комплектов
- 6 Защитный кожух подметающего вала
- 7 Подметающий вал с регулировкой по высоте
- 8 Бензиновый мотор
- 9 Поворотный кронштейн для наклонной установки подметающего вала
- 10 Рычаг сцепления привода ходовой части
- 11 Дроссельный рычаг
- 12 Рычаг сцепления привода подметающего вала

Дроссельный рычаг

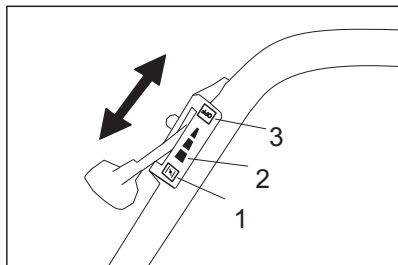

- 1 Положение „ШОКЕ“
Установка дросселя для запуска двигателя
- 2 Рабочее положение „Полная нагрузка“
Прибор оптимально работает только в рабочем положении.
- 3 Положение „OFF“
Выключить двигатель

Стояночный тормоз

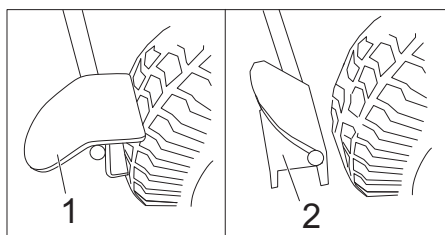

- 1 Нажать стояночный тормоз
- 2 Разблокировать стояночный тормоз

Перед началом работы

Выгрузка аппарата

Для выгрузки прибора следует осуществить следующие действия:

- ➔ Снять коробку.
- ➔ Вручную поднять устройство с поддона.
Вес в порожнем состоянии: около 70 кг или
Откинуть наверх и установить буксирную скобу. Затем переместить устройство за буксирную скобу с поддона.

Откидывание наверх и установка буксирной скобы

- ➔ Ослабить винт грибовой рукоятки.
- ➔ Установить в вертикальное положение толкающую скобу.
- ➔ Прикрутить грибовую рукоятку.

Начало работы

Заправка

⚠ Опасность

Опасность взрыва!

- Заправлять только при заглушенном моторе.
- Разрешается использовать только топливо, указанное в руководстве по эксплуатации.
- Заправка машины в закрытых помещениях не допускается.
- Запрещается курение и разведение открытого огня.
- Следите за тем, чтобы топливо не попадало на горячие поверхности.

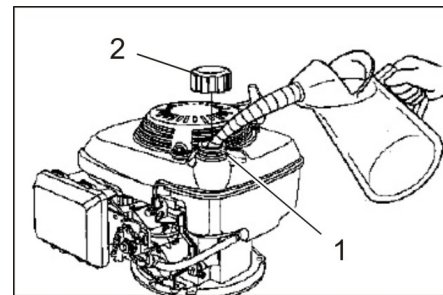

- 1 Заливной патрубок
- 2 Замок бака

- ➔ Выключить двигатель.
- ➔ Открыть крышку бака.
- ➔ Залить неэтилированный бензин "Normal" (соответствует прил. А92). Заполнить резервуар при опорожнении прил. на 0,7 литра.
- ➔ Вытереть пролившееся топливо и закрыть крышку бака.

Перед пуском/проверка безопасности

Работы по техническому обслуживанию

- Проверить уровень масла в двигателе.
- Проверить воздушный фильтр.
- Проверить давление в шинах.
- Проверить подметающий вал на износ и наличие намотавшихся лент.
- Проверить установку подметающего вала по высоте.
- Проверить легкость хода тросов Боудена и подвижных частей.
- Опорожнить резервуар для сбора мусора (опция).
- Проверить запорное устройство бака и прочие запорные устройства, при наличии повреждений - заменить.
- Проверить глушитель, при необходимости заменить.

Указание: Описание см. в главе "Уход и техническое обслуживание".

Эксплуатация

Запуск прибора

- Нажать стояночный тормоз.
- Открыть топливный кран. Поставить поворотную ручку вдоль шланга топливного крана.

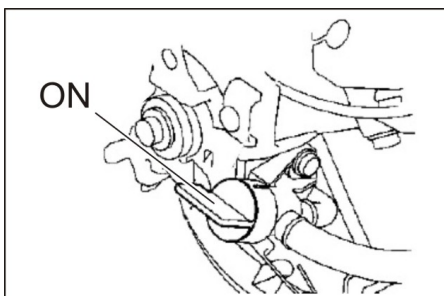

- Дроссельный рычаг в положении „CHOKE“.
- Медленно потянуть тросик стартера, пока не почувствуется сопротивление.
- Сильнее потянуть тросик стартера.

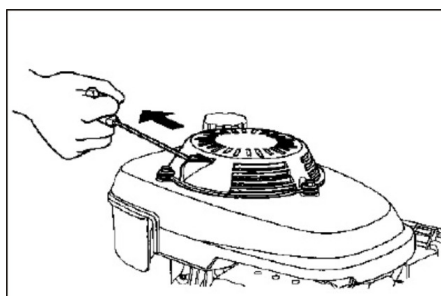

- Если двигатель заработает, отпустить тросик стартера. Для работы перевести дроссельный рычаг в положение „Полная нагрузка“.

Подметание

⚠ ОПАСНОСТЬ

Опасность получения травм! Во время работы подметающий вал может отбрасывать камни или щебень вперед и в стороны. Не подвергать опасности людей, животных или предметы.

ОСТОРОЖНО

Не допускать попадания в машину упаковочных лент, проволоки и т.д., так как это может привести к повреждению подметающего механизма.

Регулировка по высоте подметающего вала

Установка подметающего вала по высоте осуществляется с помощью поворотного колеса. Высота подбирается таким образом, чтобы щетки касались пола.

Указание: Слишком низкая установка может привести к перегрузке привода и излишнему износу подметающего вала. При этом достигается посредственный результат подметания.

- Вращение в направлении (-): Подметающий вал поднимается.
- Вращение в направлении (+): Подметающий вал опускается.

Наклонное положение подметающего вала

Для удаления грязи с боковых поверхностей подметающий вал следует наклонить вправо или влево.

Это также пригодится при уборке снега с применением монтажного комплекта снегоочистителя с отвалом.

- Откинуть вперед поворотный кронштейн, чтобы освободить стопор.
- Повернуть вправо или влево, в зависимости от того, с какой стороны следует удалить грязь.
- Откинуть назад поворотный кронштейн и зафиксировать.

Ходовой привод

- Отпустите стояночный тормоз.
- Потянуть рычаг сцепления ходового привода.
Указание: Скорость движения фиксирована и ее нельзя изменить.
- Опустить рычаг сцепления ходового привода. Устройство останавливается.

Привод подметающего вала

- Потянуть рычаг привода подметающего вала, подметающий вал поворачивается.
- Опустить рычаг привода подметающего вала. Подметающий вал останавливается.

Выключение прибора

- Опустить рычаг сцепления привода подметающего вала и ходового привода.
- Дроссельный рычаг в положении „OFF“.
- Закрыть подачу топлива. Поставить поворотную ручку поперек шланга топливного крана.
- Нажать стояночный тормоз.

Транспортировка

⚠ ОПАСНОСТЬ

Опасность получения травм и повреждений! При транспортировке следует обратить внимание на вес устройства.

- Выключить двигатель.
- Опорожнить бензобак.
- Закрепить аппарат натяжными ремнями или канатами.
- При перевозке аппарата в транспортных средствах следует учитывать действующие местные государственные нормы, направленные на защиту от скольжения и опрокидывания.

Указание: Не перегибать систему тросов или систему тросов Боудена.

Хранение

⚠ ОПАСНОСТЬ

Опасность получения травм и повреждений! При хранении следует обратить внимание на вес устройства.

- Поставить аппарат в защищенном и сухом месте.
- Нажать стояночный тормоз.

Выход из эксплуатации

Соблюдать указания в соответствии с инструкцией по эксплуатации производителя мотора!

Если подметающая машина не используется в течение длительного времени, следует соблюдать следующие пункты:

- Поставить подметающую машину на ровной поверхности.
- Выключить двигатель.
- Дать двигателю остыть.
- Опорожнить топливный бак и карбюратор.
- Заменить моторное масло.
- Поднять подметающий вал. Для этого повернуть устройство регулировки по высоте до упора вверх (направление -).
- Очистить аппарат.
- Поставить аппарат в защищенном и сухом месте.
- Нажать стояночный тормоз.

Указание: Описание см. в главе "Уход и техническое обслуживание".

Уход и техническое обслуживание

ОСТОРОЖНО

Перед проведением работ по ремонту, техническому обслуживанию и очистке следует остановить двигатель и вынуть наконечник свечи зажигания.

Общие указания

Обратите внимание на то, что в настоящем руководстве разъясняются только относительно необходимые операции по работе с двигателем подметающей машины.

Всю прочую информацию относительно двигателя можно найти в приложенной инструкции по эксплуатации двигателя, предоставленной фирмой-изготовителем!

- Проведением ремонтных работ разрешается заниматься только авторизованным сервисным центром, или специалистами в этой сфере, которые ознакомлены с соответствующими предписаниями правил техники безопасности.
- Передвижные промышленные приборы проходят проверку безопасности согласно VDE 0701.

Чистка

ОСТОРОЖНО

Не разрешается чистить прибор из водяного шланга или струей воды под высоким давлением (опасность короткого замыкания и других повреждений).

Очистить аппарат

- Очистить аппарат, используя для этого влажную тряпку, пропитанную мягким щелочным раствором.

Указание: Использование агрессивных моющих средств не допускается.

Периодичность технического обслуживания

Техническое обслуживание, осуществляемое клиентом

Указание: При эксплуатации нового двигателя после первых 5 часов работы требуется смена масла.

Для сохранения права на гарантийное обслуживание все работы по техническому и профилактическому обслуживанию в течение гарантийного срока должны проводиться специализированной торговой организацией фирмы KÄRCHER.

Указание: Все работы по техническому обслуживанию со стороны клиента должны проводиться квалифицированным специалистом. В случае необходимости в любой момент можно обратиться за помощью в специализированную торговую организацию фирмы Kärcher.

Указание: Описание см. в главе "Работы по техническому обслуживанию".

Ежедневное техническое обслуживание:

- Проверить уровень масла в двигателе.
- Проверить воздушный фильтр.
- Проверить давление в шинах.
- Проверить подметающий вал на износ и наличие намотавшихся лент.
- Проверить установку подметающего вала по высоте.
- Проверить легкость хода тросов Боудена и подвижных частей.

Техническое обслуживание через каждые 3 месяца или 25 часов работы:

- Очистить воздушный фильтр.
- Указание: При частой эксплуатации в условиях запыленности техническое обслуживание следует проводить чаще.

Техническое обслуживание через каждые 6 месяцев или 50 часов работы:

- Провести замену масла в двигателе.
- Проверить свечу зажигания.

Техническое обслуживание через каждые 2 года или 250 часов работы:

- Заменить воздушный фильтр.
- Заменить свечу зажигания.

Техническое обслуживание, осуществляемое сервисной службой

По истечению первого месяца или 5 рабочих часов:

- Произвести первичную инспекцию.

Для сохранения права на гарантийное обслуживание все работы по техническому и профилактическому обслуживанию в течение гарантийного срока должны проводиться специализированной торговой организацией фирмы KÄRCHER.

Работы по техническому обслуживанию

Подготовка:

- Поставить подметающую машину на ровной поверхности.
- Нажать стояночный тормоз.

Общие сведения по технике безопасности

⚠ ОПАСНОСТЬ

Опасность получения травм!

После выключения двигатель вращается еще 3 - 4 секунды по инерции. В это время следует оставаться вне зоны привода.

- Перед проведением любых работ по техническому и профилактическому обслуживанию машина должна остыть.
- Не прикасаться к горячим узлам, например, к приводному двигателю или системе выхлопа.

Указание: Прибор можно наклонять назад только при пустом топливном баке.

Проверка давления в шинах

- Поставить подметающую машину на ровной поверхности.
- Подключить к вентилю шины прибор для проверки давления в шинах.

- Проверить давление в шинах, при необходимости, откорректировать давление.

Сведения о допустимом уровне давления в шинах см. в разделе "Технические данные".

Проверка уровня и доливка масла

⚠ Опасность

Опасность ожога!

- Дать двигателю остыть.
- Проверку уровня масла в двигателе осуществлять, самое раннее, через 5 минут после выключения двигателя.

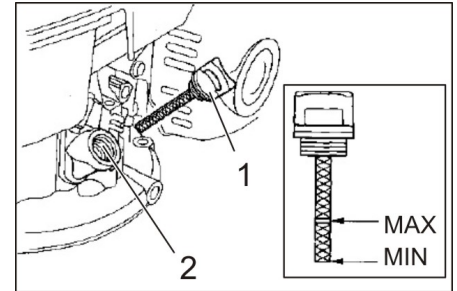

- 1 Указатель уровня масла
- 2 Заливная горловина масла

- Вывинтить указатель уровня масла.
 - Вытереть указатель уровня масла и вставить его снова (не вкручивать).
 - Еще раз вытащить указатель и проверить уровень масла.
 - Уровень масла должен находиться между отметками "MIN" и "MAX".
 - Если уровень масла ниже отметки "MIN", долить масло.
 - Не заливать масло выше отметки „MAX“.
 - Залить масло для двигателя в патрубок залива масла.
- Вид масла указан в главе "Технические данные".
- Подождать, как минимум, 5 минут.
 - Проверить уровень моторного масла с помощью указателя уровня масла.

Замена моторного масла

⚠ Опасность

Опасность ожогов горячим маслом.

- Дать двигателю остыть.
 - Открыть крышку устройства.
 - Вывинтить указатель уровня масла.
 - Откачать масло из двигателя через патрубок залива масла, используя для этого насос для замены масла 6491-538.
 - Залить масло для двигателя в патрубок залива масла.
- Вид и количество масла указаны в главе "Технические данные".
- Снова вставить масляный шуп.
 - Подождать, как минимум, 5 минут.
 - Проверить уровень масла в двигателе.
 - Передать отработанное масло в соответствующий пункт сбора.

Очистить или заменить фильтровальную вставку

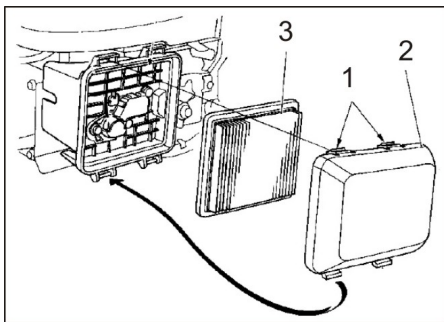

- 1 Фиксирующие защелки
- 2 Крышка фильтра
- 3 Фильтровальная вставка

- Нажать на фиксирующие защелки в направлении стрелки.
- Снять крышку фильтра.
- Вынуть патрон фильтра.
Проверить фильтровальную вставку и при необходимости очистить или заменить.
- Продуть фильтровальную вставку изнутри с помощью сжатого воздуха (макс. 2 бар) или постучать о твердую поверхность. Не чистить с применением щетки.
- Осторожно очистить корпус фильтра и крышку при помощи влажной ткани и убедиться в том, что грязь не попала в карбюратор.
- Закрывать крышку фильтра.

Очистить или заменить свечу зажигания

⚠ Опасность

Опасность ожога!

- Дать двигателю остыть.
- Вытащить наконечник провода к свече зажигания.
- Вывинтить и прочистить свечу зажигания.

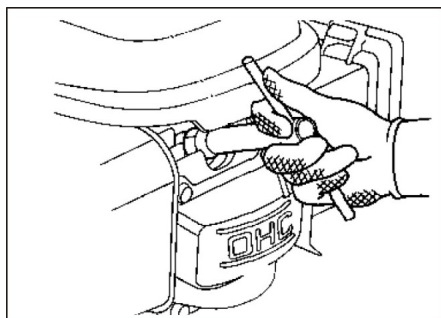

- Завинтить очищенную или новую свечу зажигания.
Рекомендуемые свечи зажигания: см. "Технические данные"
- Подсоединить наконечник провода к свече зажигания.

Опорожнить топливный бак

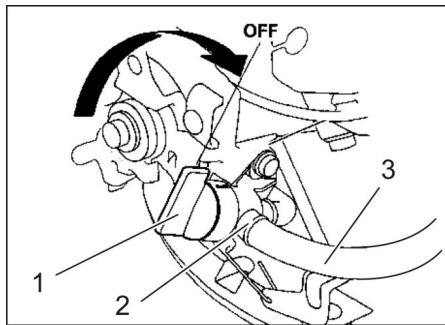

- 1 Закрыть топливный кран
- 2 Хомут для крепления шланга
- 3 Топливный шланг

- Закрыть топливный кран.
Поставить поворотную ручку поперек шланга топливного крана.
- Прижать топливный шланг от бака к топливному крану.
- Ослабить хомут для крепления шланга на топливном кране.
- Снять топливный шланг.
- Открыть крышку бака.
- Подержать топливный шланг над подходящей приемной емкостью и дать топливу стечь.
- После опорожнения бака снова надеть топливный шланг на патрубок топливного крана и натянуть хомут для крепления шланга.
Указание: Если устройство не используется в течение длительного времени, следует опорожнить карбюратор. Для этого необходимо запустить двигатель и дать ему поработать до тех пор, пока не будет израсходовано все топливо.

Проверка подметающего вала

- Удалить с подметающего вала намотавшиеся ленты и веревки.

Замена подметающего вала

Замена становится необходимой, если вследствие износа щеток из-за регулировки подметающего вала по высоте результат подметания заметно ухудшается.

- Поставить подметающую машину на ровной поверхности.

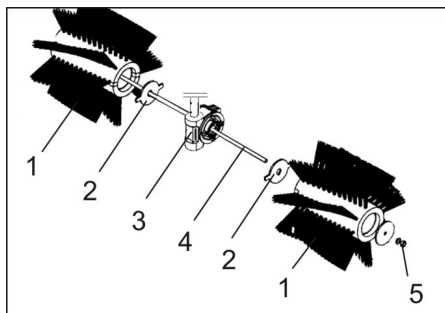

- 1 Метущий вал
- 2 Ведущий диск
- 3 Захват, привод подметающего вала
- 4 Резьбовой шток
- 5 Гайка

- Ослабить гайку на резьбовом штоке и вытянуть штангу.
- Снять половинки подметающего вала и заменить на новые.
Указание: Убедиться в том, что выемки половинок подметающего вала расположены в правильном направлении.
- Вставить резьбовой шток и закрепить гайкой.
- Установить подметающий вал на нужную высоту при помощи устройства регулировки по высоте.

Помощь в случае неполадок

Неполадка	Способ устранения
Мотор не запускается Низкая мощность двигателя	Проверить положение дроссельного рычага
	Залить топливо
	Открыть топливный кран
	Слить плохое или старое топливо из резервуара и карбюратора, залить свежее топливо
	Проверить и прочистить свечи зажигания, при необходимости заменить
	Проверить воздушный фильтр, при необходимости прочистить.
	Проверить трос Боудена к двигателю
	Обратиться в сервисную службу Kärcher
Двигатель слишком горячий	Отрегулировать карбюратор.
	Заливка моторного масла
Двигатель работает, но аппарат не едет	Отрегулировать гибкую тягу привода ходовой части
	Обратиться в сервисную службу Kärcher
Аппарат не подметает должным образом	Проверить изношенность подметающего вала, при необходимости заменить
	Поднять или опустить подметающий вал при помощи устройства регулировки по высоте
	Отрегулировать трос Боудена подметающего привода
	Обратиться в сервисную службу Kärcher

Технические данные

Характеристики прибора		
Длина x ширина x высота (ведущая дуга откинута)	мм	1410 x 800 x 1060
Длина x ширина x высота (ведущая дуга сложена)	мм	880 x 800 x 770
Порожний вес (транспортный вес)	кг	70
Скорость движения и уборки	км/ч	2,1
Способность подъема в гору (макс.)	%	12
Способность подъема в гору с навесным оборудованием (макс.)	%	2
Диаметр подметающего вала	мм	300
Рабочая ширина	мм	800
Двигатель		
Тип	--	Honda, GCV 135E 1-цилиндр, 4-тактный
Рабочий объем	см ³	135
Максимальное число оборотов	1/мин	2860 ±10
Минимальное число оборотов	1/мин	1700 ±10
Мощность, макс.	кВт/л.с.	2,6/3,5
Вид топлива		Нормальный, неэтилированный бензин
Емкость топливного бака	л	0,77
Свеча зажигания, NGK	--	BPR 6 ES
Тип масла		
Моторное масло - Тип		SAE 10W30
Емкость	л	0,55
Колеса		
Приводное колесо	--	4.00-4
Давление воздуха	bar / MPa	1,8 / 0,18
Условия окружающей среды		
Температура	°C	от -5 до +40
Влажность воздуха, без образования росы	%	0 - 90
Значение установлено согласно EN 60335-2-72		
Уровень шума		
Уровень шума д _{бА}	дБ(А)	84
Опасность K _{рА}	дБ(А)	3
Уровень мощности шума L _{WA} + опасность K _{WA}	дБ(А)	101
Вибрация прибора		
Значение вибрации рука-плечо	м/с ²	< 2,5
Опасность К	м/с ²	0,2
Изготовитель оставляет за собой право внесения технических изменений!		

Заявление о соответствии ЕС

Настоящим мы заявляем, что нижеуказанный прибор по своей концепции и конструкции, а также в осуществленном и допущенном нами к продаже исполнении отвечает соответствующим основным требованиям по безопасности и здоровью согласно директивам ЕС. При внесении изменений, не согласованных с нами, данное заявление теряет свою силу.

Продукт Подметальная машина

Тип: 1.335-xxx

Основные директивы ЕС

2006/42/ЕС (+2009/127/ЕС)

2004/108/ЕС

2000/14/ЕС

Примененные гармонизированные нормы

EN 55012: 2007 + A1: 2009

EN 61000-6-2: 2005

EN 60335-1

EN 60335-2-29: 2004+A2: 2010

EN 60335-2-72

EN 61000-3-2: 2006+A1: 2009+A2: 2009

EN 61000-3-3: 2013

EN 62233: 2008

Примененный порядок оценки соответствия

2000/14/ЕС: Приложение V

Уровень мощности звука dB(A)

Измерено: 98

Гарантировано: 101

Нижеподписавшиеся лица действуют по поручению и по доверенности руководства предприятия.



H. Jenner
CEO



S. Reiser
Head of Approval

уполномоченный по документации:

S. Reiser

Alfred Kaercher GmbH & Co. KG

Alfred-Kaercher-Str. 28 - 40

71364 Winnenden (Germany)

Тел.: +49 7195 14-0

Факс: +49 7195 14-2212

г. Винненден, 2012/07/01

Принадлежности

Подметающая машина на заводе оснащается подметающим валом, подходящим для уборки в летнее и зимнее время года.

Для сбора грязи предназначен мусорный бак (дополнительное оборудование, № для заказа 2.851-447.0). Он подвешивается в двух точках крепления и закрепляется при помощи 2 пружинных зажимов.

Для сбора снега предназначен снегоочиститель с отвалом (дополнительное оборудование, № для заказа 2.851-446.0). Он подвешивается в двух точках крепления и закрепляется при помощи 2 пружинных зажимов.

 A készülék első használata előtt olvassa el ezt az eredeti használati utasítást, ez alapján járjon el és tartsa meg a későbbi használatra vagy a következő tulajdonos számára. Az első üzembevetél előtt a biztonsági utasításokat mindenképpen el kell olvasni!

Tartalomjegyzék

Általános megjegyzések . . .	HU . . . 1
Rendeltetésszerű használat	HU . . . 2
Biztonsági tanácsok	HU . . . 2
Kezelési- és funkció elemek	HU . . . 3
Üzembevetél előtt	HU . . . 3
Üzembevetél	HU . . . 3
Üzem	HU . . . 3
Leállítás	HU . . . 4
Ápolás és karbantartás	HU . . . 4
Segítség üzemzavar esetén	HU . . . 6
Műszaki adatok	HU . . . 6
EK konformitási nyilatkozat.	HU . . . 7
Tartozékok	HU . . . 7

Általános megjegyzések

Amennyiben kicsomagoláskor szállítási sérülést észlel, akkor értesítse az elárusítóhelyet.

- A készüléken elhelyezett figyelmeztető és tájékoztató táblák fontos tájékoztatást adnak a veszélytelen üzemeltetésről.
- Az üzemeltetési útmutatóban szereplő megjegyzések mellett a törvényhozó általános biztonsági- és balesetvédelmi előírásait is figyelembe kell venni.

Környezetvédelem

	A csomagolási anyagok újrahasznosíthatók. Kérjük, ne dobja a csomagolást a házi szemétkébe, hanem vigye el egy újrahasznosító helyre.
	A régi készülékek értékes újrahasznosítható anyagokat tartalmaznak, amelyeket tanácsos újra felhasználni. Ezért a régi készülékeket az arra alkalmas gyűjtőrendszerek igénybevételeivel ártalmatlanítsa!
Kérjük, a motorolajat, fűtőolajat és benzint ne hagyja a környezetbe jutni. Kérjük, óvja a padlózatot és a fáradt olajat környezetkímélő módon távolítsa el.	

Megjegyzések a tartalmazott anyagokkal kapcsolatban (REACH)

Aktuális információkat a tartalmazott anyagokkal kapcsolatban a következő címen talál: www.kaercher.com/REACH

Garancia

Minden országban az illetékes forgalmazónk által kiadott garancia feltételek érvényesek. Az esetleges üzemzavarokat az Ön készülékén a garancia lejártáig költségmentesen elhárítjuk, amennyiben anyag- vagy gyártási hiba az oka. Garanciális esetben kérjük, forduljon a vásárlást igazoló bizonylattal kereskedőjéhez vagy a legközelebbi hivatalos szakszervizhez.

Tartozékok és pótalkatrészek

Balesetveszély

Veszélyek elkerülés végett az alkatrészek javítását és beépítését csak jóváhagyott szerviz szolgálat végezheti el.

- Csak olyan tartozékokat és alkatrészeket szabad használni, amelyeket a gyártó jóváhagyott. Az eredeti tartozékok és az eredeti alkatrészek biztosítják azt, hogy a készüléket biztonságosan és zavartalanul lehessen üzemeltetni.
- Az üzemeltetési útmutató végén talál egy válogatást a legtöbbször szükséges alkatrészekről.
- További információkat az alkatrészekről a www.kaercher.com címen talál a 'Service' oldalakon.

Szimbólumok az üzemeltetési útmutatóban

Balesetveszély

Azonnal fenyegető veszélyre figyelmeztet, amely súlyos testi sérüléshez vagy halálhoz vezet.

Figyelem!

Esetlegesen veszélyes helyzetre figyelmeztet, amely súlyos testi sérüléshez vagy halálhoz vezethet.

Vigyázat

Figyelmeztetés esetlegesen veszélyes helyzetre, amely könnyű sérüléshez vagy anyagi kárhoz vezethet.

Szimbólumok a készüléken

	Veszély kipergetett részecskék által járó sepröhenger mellett. Be kell tartani a 3 méteres biztonsági távolságot előre és oldalra
	kihajtható tolokengyel
	Sepröhenger magasságának állítása
	Égési sérülésveszély! Figyelmeztetés forró kipufogóra.

	Járó motor mellett soha nem szabad kinyitni vagy eltávolítani a védőberendezéseket.
	A védőberendezéseket járó motor mellett ne nyissa ki vagy távolítsa el.
	Javítási-, karbantartási- és tisztítási munka előtt állítsa le a motort és húzza ki a gyűjtőgyertya dugós csatlakozóját.
	Tartsa be a kellő biztonsági távolságot a forgó csigához.
	Sepröhengert bekapcsolni.
	Menet hajtómű
	Rögzítőfék
	Sepröhenger ferdére állítása
	Gázkar
	Rögzítési pont
	Abroncs légnyomás

Rendeltetésszerű használat

Ezt a seprőgépet kizárólag a jelen kezelési útmutatóban megadottaknak megfelelően használja.

- Ez a készülék elszört szemét seprésére ill. a szeméttartály rászerelési készlettel (különleges tartozék) felszedésére is alkalmas.
- A hótólólap (különleges tartozék) felszerelése után ez a készüléket hótólóhoz is lehet használni.
- Minden ezen túlmenő használat nem rendeltetésszerű használatnak minősül. Az ebből származó károkért a gyártó nem vállal felelősséget; a kockázatot ezért egyedül a felhasználó viseli.
- Tilos a készüléket zárt helyiségekben működtetni.
- A készüléken nem szabad változtatásokat végrehajtani.
- A készülék csak az üzemeltetési útmutatóban szereplő padlózatokra alkalmas.
- Csak a gyártóvállalat vagy annak megbízottja által géphasználatra jóváhagyott felületeken szabad vele közlekedni.
- Általánosságban érvényes: Gyúlékony anyagokat a készüléktől távol kell tartani (Robbanás-/Tűzveszély).

Előrelátható hibás használat

- Soha ne seperjen fel/szívjon fel robbanékony folyadékot, éghető gázokat valamint savakat és oldószereket! Ebbe beletartozik a benzin, a hígító vagy a fűtőolaj, amelyek a beszívott levegővel robbanékony gőzöket vagy keverékeket alkothatnak, továbbá az acetont, hígítatlan savakat és oldószereket, mivel ezek a készülékben használt anyagokat megtámadják.
- Soha ne seperjen fel/szívjon fel reaktív fémporokat (pl. alumínium, magnézium, cink), ezek erősen lúgos vagy savas tisztítószerekkel vegyülve robbanékony gázokat termelnek.
- Ne seperjen fel/szívjon fel égő vagy izzó tárgyakat.
- A veszélyes területen tartózkodni tilos. Robbanásveszélyes helyiségekben nem szabad üzemeltetni.

Alkalmas burkolatok

- Aszfalt
- Ipari padló
- Esztrich
- Beton
- Burkolókövek

Biztonsági tanácsok

Alkalmazás

- A készülék és a munkaberendezés szabályszerű állapotát és üzembiztonságát használat előtt ellenőrizni kell. Ha a készülék állapota nem kifogástalan, akkor nem szabad használni.
- A készülék veszélyes területen (például benzinkútnál) történő használatkor figyelembe kell venni a megfelelő biztonsági előírásokat. Tilos a készüléket robbanásveszélyes helyiségekben működtetni.

Használat

- A kezelőszemélynek a készüléket rendeltetésszerűen kell használni. Figyelembe kell venni a helyi adottságokat, és a készülékkel való munka közben figyelni kell a harmadik személyekre, különösen a gyermekekre.
- A munka megkezdése előtt a kezelőszemélynek meg kell győződnie arról, hogy minden biztonsági berendezés előírászerűen fel van-e helyezve és működik-e.
- A készülék kezelőszemélye felel más személyeket vagy az ő tulajdonaikat ért balesetért.
- Ügyelni kell arra, hogy a kezelőszemély szűk ruházatot viseljen. Erős cipőt kell viselni és kerülni kell a lazán hordott ruházatot.
- Odahajtás előtt ellenőrizni kell a közeli területet (pl. gyermekek). Ügyelni kell a megfelelő látási viszonyokra!
- Soha nem szabad felügyelet nélkül hagyni a készüléket, amíg a motor üzemben van. A kezelőszemélyzet csak akkor hagyhatja el a készüléket, ha a motort leállították, a készüléket véletlen mozgások ellen biztosították és a rögzítő féket működtették.
- A készüléket csak olyan személyek használhatják, akiket a kezelésre kioktattak vagy igazolni tudják, hogy képesek a készülék kezelésére és akiket a használattal kifejezetten megbíztak.
- Ez a készülék nem alkalmas arra, hogy olyan korlátozott fizikai, érzékelő vagy szellemi képességgel rendelkező (beleértve a gyerekeket) vagy tapasztalat és/vagy ismeret hiányában lévő személyek használják, kivéve, ha biztonságukért felelős személy felügyeli őket, vagy betanították őket a készülék használatára.
- Gyerekeket felügyelni kell, annak biztosításáért, hogy a készülékkel ne játszanak.
- A szeméttartály és a hótólólap ráépítésénél sérülésveszély áll fenn (zúzdás).

Haladási üzemmód

⚠ Balesetveszély

Borulásveszély!

- Rászerelési készlet nélkül csak legfeljebb 12%-os emelkedőkön szabad haladni.
- Rászerelési készlettel csak legfeljebb 2%-os emelkedőkön szabad haladni.
- Menetiránnyal átlósan csak max. 12%-os emelkedőkre hajtson fel.
- Lejtőn való munka közben - vigyázni kell a rászereelt készülék kiemelésénél.
- A készüléket kizárólag szilárd talajon mozgassa.

Belsőégésű motoros készülékek

⚠ Veszély

Sérülésveszély!

- Vegyék figyelembe a benzinmotoros készülékek használati utasításában közzétett különleges biztonsági tudnivalókat.
- A kipufogógáz-kivezető nyílást nem szabad elzárni.
- Tilos a kipufogónyílás fölé hajolni vagy azt megérinteni (égési sérülésveszély).
- Tilos megérinteni vagy megfogni a hajtómotort (égési sérülésveszély).
- A készülék beltéri használatokor gondoskodni kell a megfelelő szellőzésről és a kipufogógáz elvezetéséről (mérgezésveszély).
- A kipufogógázok mérgezőek és károsítják az egészséget, nem szabad azokat belélegezni.
- A motornak kb. 3 - 4 másodperc utánjárásra van szüksége a leállítás után. Ezen idő alatt feltétlenül távol kell maradni a hajtómotor környékétől.
- A készüléket csak kiürített üzemanyag-tartállyal szabad hátra dönteni.

Transport

- A készülék szállításánál a motort mozdatatlanul kell elhelyezni és a készüléket biztosan rögzíteni.

Karbantartás

- A készülék tisztítása és karbantatása, az alkatrészek kicserélése vagy más funkcióra való átállítása előtt ki kell kapcsolni a készüléket és esetleg ki kell húzni a gyújtógyertya dugós csatlakozóját.
- A készülék tisztítása nem történhet locsolótömlővel vagy nagynyomású víz-sugárral (zárlat- vagy egyéb károsodás veszélye).
- A javításokat kizárólag olyan engedéllyel rendelkező vevőszolgálati központok vagy az adott szakterületen jártas szakemberek végezhetik, akik tisztában vannak az összes fontos vonatkozó biztonsági előírással.
- Ügyeljen a helyváltoztató iparilag használt készülékekre vonatkozó helyileg érvényes előírásokra.
- A készüléken végzendő munkákat mindig erre alkalmas kesztyűvel végezze.

Kezelési- és funkcióelemek



- 1 Tolókengyel
- 2 Rögzítőfék
- 3 Hajtókerekek
- 4 Seprőhenger
- 5 Befogó helyek a rászereelési készletekhez
- 6 A seprőhenger védőburkolata
- 7 Seprőhenger magasságának állítása
- 8 Benzin motor
- 9 Fordítható kengyel a seprőhenger ferdére állításához
- 10 Menet hajtómű tengelykapcsolókarja
- 11 Gázkar
- 12 Seprőhenger hajtómű tengelykapcsolókarja

Gázkar

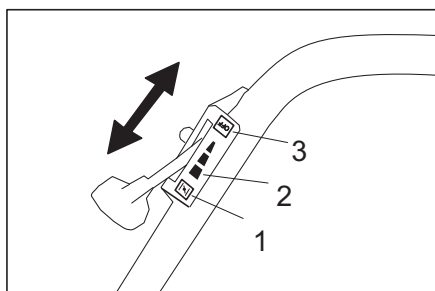

- 1 „SZIVATÓ” állás
Gázkar állása a motor indításához
- 2 „Teljes terhelés” üzemállás
A készülék csak üzemállásban dolgozik optimálisan.
- 3 „KI” állás
Motor ki

Rögzítőfék

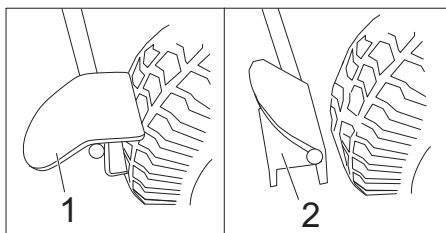

- 1 Rögzítőfék behúva
- 2 Rögzítőfék kiengedve

Üzembevétel előtt

Lerakás

Kirakodáskor a következőképpen kell eljárni:

- Távolítsa el a kartont.
- A készüléket kézzel emelje le a palettáról.
Önsúly: kb. 70 kg
vagy
A tolokengyelt felhajtani és felszerelni.
Ezután a készüléket a tolokengyelnél fogva húzza le a palettáról.

A tolokengyel felhajtása és felszerelése

- A csillagmarkolat alakú csavart kioldani.
- Állítsa fel a tolokengyelt.
- A csillagmarkolat alakú csavart meghúzni.

Üzembevétel

Üzemanyag feltöltése

⚠ Vesztély

Robbanásvesztély!

- Tankolni csak álló motorral szabad.
- Kizárólag a használati utasításban megadott üzemanyagot szabad használni.
- Zárt helyiségben nem szabad üzemanyagot tölteni.
- Dohányzás és nyílt láng használata tilos.
- Ügyeljen arra, hogy ne kerüljön üzemanyag a forró felületekre.

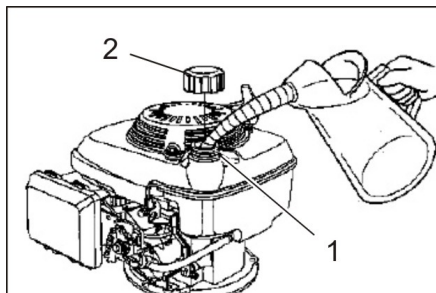

- 1 Betöltőcsont
- 2 Tanksapká

- Állítsa le a motort.
- Nyissa ki a tanksapkát.
- Tankoljon „ólommentes normál benzint”.
A tartály feltöltése üres tartály esetén kb. 0,7 liter.
- A kifolyt üzemanyagot letörölni és a tanksapkát zární.

Indítás előtt/Biztonsági ellenőrzés

Karbantartási munkák

- A motorolaj szintjét ellenőrizni.
- Ellenőrizze a légszűrőt.
- Ellenőrizze a gumiabroncs légnyomását.

→ Ellenőrizni, hogy a seprőhenger nem kopott-e el és nem tekeredtek-e rá szalagok.

- A seprőhenger magasságának beállítását megvizsgálni.
- Ellenőrizni, hogy a Bowden huzalok és mozgó alkatrészek könnyen járnak-e.
- A szeméttartályt kiüríteni (opcionális).
- A tanksapkát és más zárat ellenőrizni, rongálódás esetén kicserélni.
- Ellenőrizze a hangtompítót, szükség esetén cserélje ki.

Megjegyzés: A leírást lásd az "Ápolás és karbantartás" fejezetben.

Üzem

A készülék beindítása

- Működtesse a rögzítőfeket.
- Üzemanyagcsapot kinyitni.
A forgatógombot az üzemanyagcsap tömlőjével párhuzamosan állítsa be.

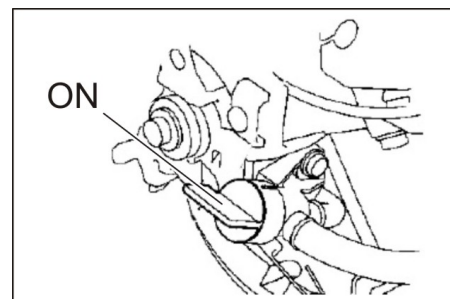

- A gázkart „SZIVATÓ” állásra állítani.
- Az indítókötelet lassan húzza meg, amíg ellenállás érezhető.
- Az indítókötelet erősen meghúzni.

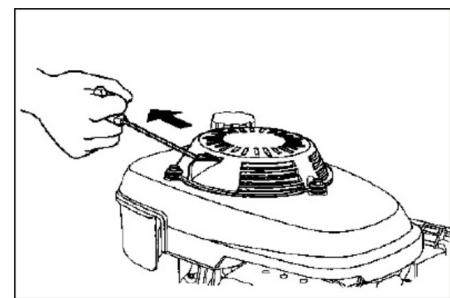

- Ha a motor jár, az indítókötelet elengedni. A munkához a gázkart „Teljes terhelés” állásra állítani.

Seprő üzem

⚠ Balesetvesztély

Sérülésvesztély! Munka közben a seprőhenger köveket vagy zúzalékot pergethet előre vagy oldalra. Győződjön meg róla, hogy személyek, állatok vagy tárgyak nincsenek veszélyben.

Vigyázat

Ne seperjen fel csomagolószalagot, drótot vagy hasonlót, ez a seprőmechanika rongálódásához vezethet.

Seprőhenger magasságának állítása

A seprőhenger magasságának beállítása egy forgógombbal történik. A magasságot úgy kell kiválasztani, hogy a sörték éppen hozzáérjenek a talajhoz.

Megjegyzés: A túl mélyre állítás a hajtóművek túlterheléséhez és a seprőhenger felesleges kopásához vezet, anélkül, hogy jobb seprési eredményt érhetne el.

- Forgatás (-) irányba: A seprőhenger megemelkedik.
- Forgatás (+) irányba: A seprőhenger leereszkedik.

A seprőhenger ferdére állítása

Ahhoz, hogy a szemetet oldalra seperje a seprőhengert balra vagy jobbra el lehet fordítani.

Ez a hótólólap rászzerelési készlettel történő hó eltolás esetén is előnyt jelent.

- A fordítható kengyelt előre hajtani, amíg a rögzítőpecek szabadon van.
- Balra vagy jobbra fordítani, attól függően, hogy melyik oldalra szeretné seperni a szemetet.
- A fordítható kengyelt visszapöntení és bepattintatni.

Menet hajtómű

- Oldja ki a rögzítőféket.
- A menet hajtómű tengelykapcsolókarját meghúzni.

Megjegyzés: A menetsebesség rögzített és nem lehet állítani.

- A menet hajtómű tengelykapcsolókarját elengedni. A készülék megáll.

Seprőhenger hajtómű

- A seprőhenger hajtómű karját meghúzni, a seprőhenger forog.
- A seprőhenger hajtómű karját elengedni. A seprőhenger megáll.

A készülék kikapcsolása

- A seprőhenger hajtómű és a menet hajtómű tengelykapcsolókarját elengedni.
- A gázkart „KI” állásra állítani.
- Üzemanyagbevezetést elzárni.
A forgógombot az üzemanyagcsap tömlőjére merőlegesen állítsa be.
- Működtesse a rögzítőféket.

Szállítás

⚠ Balesetveszély

Sérülés- és rongálódásveszély! Szállítás esetén vegye figyelembe a készülék súlyát.

- Állítsa le a motort.
- Üritse ki az üzemanyagtartályt.
- A készüléket feszítő szíjakkal vagy kötéllal biztosítsa.
- Járművel történő szállítás esetén a készüléket az adott irányelveknek megfelelően kell csúsztatás és borulás ellen biztosítani.

Megjegyzés: Ne hajlítsa meg a Bowden huzalokat.

Tárolás

⚠ Balesetveszély

Sérülés- és rongálódásveszély! Tárolás esetén vegye figyelembe a készülék súlyát.

- A készüléket védett és száraz helyiségben állítsa le.
- Működtesse a rögzítőféket.

Leállítás

Vegye figyelembe a motor gyártójának kezelési útmutatóját!

Ha az utcaseprő gépet hosszabb ideig nem használják, kérjük a következő pontokat figyelembe venni:

- A seprőgépet sík területen állítsa le.
- Állítsa le a motort.
- Hagyja lehűlni a motort.
- Üritse ki az üzemanyagtartályt és a porlasztót.
- Motorolajat cserélni.
- Seprőhengert felemelni. Ehhez a magassági állítást egészen felfelé (- irányba) fordítani.
- Tisztítsa meg a készüléket.
- A készüléket védett és száraz helyiségben állítsa le.
- Működtesse a rögzítőféket.

Megjegyzés: A leírást lásd az "Ápolás és karbantartás" fejezetben.

Ápolás és karbantartás

Vigyázat

Javítási-, karbantartási- és tisztítási munka előtt állítsa le a motort és húzza ki a gyújtógyertya dugós csatlakozóját.

Általános megjegyzések

Kérjük, vegye figyelembe, hogy ebben az útmutatóban csak a motor seprőkészülékhez szükséges kezelése van leírva.

A motorral kapcsolatos minden további információt a motor gyártójának mellékelt használati utasításában találhat.

- A javításokat kizárólag olyan engedéllyel rendelkező vevőszolgálati központok vagy az adott szakterületen jártas szakemberek végezhetik, akik tisztában vannak az összes fontos vonatkozó biztonsági előírással.
- Az iparban használatos, helyváltoztatásra képes készülékekre a VDE 0701 szabvány szerinti biztonsági felülvizsgálatok érvényesek.

Tisztítás

Vigyázat

A készülék tisztítása nem történhet locsolótömlővel vagy nagynyomású vízszugárral (zárlat- vagy egyéb károsodás veszélye).

A készülék tisztítása

- A készüléket kívülről nedves, enyhén mosólúgba áztatott ronggyal tisztítsa.

Megjegyzés: Ne használjon erős tisztítószereket.

Karbantartási időközök

Karbantartás a Vevő részéről

Megjegyzés: Új motor esetén az első 5 üzemóra után olajcsere szükséges. A garanciaigények biztosítása érdekében a garanciaidő alatt minden szerviz- és karbantartási munkát jóváhagyott KÄRCHER szakkereskedőnek kell végeznie.

Megjegyzés: A vásárló által végzett minden szerviz- és karbantartási munkát, képzett szakembernek kell elvégezni. Igény szerint bármikor be lehet vonni egy Kärcher-szakkereskedőt.

Megjegyzés: Leírást lásd a "Karbantartási munkák" fejezetben.

Napi karbantartás:

- A motorolaj szintjét ellenőrizni.
- Ellenőrizze a légszűrőt.
- Ellenőrizze a gumibroncs légnyomását.
- Ellenőrizni, hogy a seprőhenger nem kopott-e el és nem tekeredtek-e rá szalagok.
- A seprőhenger magasságának beállítását megvizsgálni.
- Ellenőrizni, hogy a Bowden huzalok és mozgó alkatrészek könnyen járnak-e.

Karbantartás 3 havonta vagy 25 üzemóránként:

- Légszűrőt megtisztítani.

Megjegyzés: Gyakori poros környezetben történő használat esetén gyakrabban kell karbantartani.

Karbantartás 6 havonta vagy 50 üzemóránként:

- Motorolaj-csere elvégzése.
- Gyújtógyertyát megvizsgálni.

Karbantartás 2 évente vagy 250 üzemóránként:

- Légszűrőt kicserélni.
- Cserélje ki a gyújtógyertyát.

Karbantartás a Vevőszolgálat részéről
Karbantartási munkák az első hónap vagy 5 üzemóra után:

- Első ellenőrzés elvégzése.

A garanciaigények biztosítása érdekében a garanciaidő alatt minden szerviz- és karbantartási munkát jóváhagyott KÄRCHER szakkereskedőnek kell végeznie.

Karbantartási munkák

Előkészítés:

- A seprőgépet sík területen állítsa le.
- Működtesse a rögzítőféket.

Általános biztonsági előírások

⚠ Balesetveszély

Sérülésveszély!

A motornak kb. 3 - 4 másodperc utánjárásra van szüksége a leállítás után. Ezen idő alatt feltétlenül távol kell maradni a hajtómotor környékétől.

- Minden karbantartási- és javítási munka előtt hagyja kellőképpen kihűlni a készüléket.
- A forró részeket, így a hajtómotort és kipufogó berendezést nem szabad megérinteni.

Megjegyzés: A készüléket csak kiürített üzemanyagtartállyal szabad hátra dönteni.

A gumibroncs légnyomásának ellenőrzése

- A seprőgépet sík területen állítsa le.
- A légnyomás-ellenőrző készüléket csatlakoztassa a gumibroncs szelephoz.

- Ellenőrizze a légnyomást és szükség esetén igazítsa ki a nyomást.
A megengedett abroncs levegőnyomást lásd a műszaki adatoknál.

Motorolaj állását ellenőrizni és olajat utánaátölteni.

⚠ Veszély

Égési sérülésveszély!

- Hagyja lehűlni a motort.
- A motorolaj állásának ellenőrzését legkorábban a motor leállítása után 5 perccel végezze el.

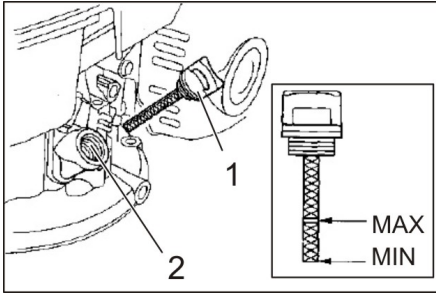

- 1 Olajsztímerő pálcá
- 2 Olaj betöltési támasztékok

- Olajsztímerő pálcát kicsavarni.
- Olajsztímerő pálcát letörölni és betolni (ne csavarja be).
- Az olajsztímerő pálcát húzza ki még egyszer, és ellenőrizze az olajsztímet.
- Az olajsztímetnek a "MIN" és "MAX" jelölés között kell állnia.
- Ha az olaj sztímet a "Min" jelölés alatt van, utána kell tölteni motorolajat.
- A víztartályt a „MAX” jelölésig kell feltölteni.
- A motorolajat az olajbetöltő csonkba betölteni.
Az olajfajtákat lásd a Műszaki adatok c. fejezetben.
- Várjon legalább 5 perccel.
- Ha a motorolaj sztímet megfelel csavarja be az olajsztímerő pálcát.

Motorolajat cserélni

⚠ Veszély

Égési sérülésveszély forró olaj által!

- Hagyja lehűlni a motort.
- Készülék burkolatának kinyitása.
- Olajsztímerő pálcát kicsavarni.
- Motorolajat a 6.491-538 olajcserélő szivattyúval az olajbetöltő csonkon át leszívni.
- A motorolajat az olajbetöltő csonkba betölteni.
A olaj fajtáját és a töltési mennyiséget lásd a Műszaki adatok fejezetnél.
- Olajsztímerő pálcát ismét becsavarni.
- Várjon legalább 5 perccel.
- A motorolaj sztímet ellenőrizni.
- Juttassa a fáradt olajat az arra a célra szánt gyűjtőhelyre.

A szűrőbetét tisztítása vagy cseréje

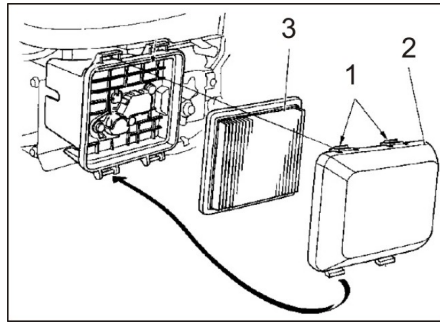

- 1 Rögzítő pecek
 - 2 Szűrőfedél
 - 3 Szűrőbetét
- A rögzítő peceket a nyíl irányába nyomni.
 - A szűrőfedelelet levenni.
 - Szűrőbetétet kivenni.
A szűrőbetétet ellenőrizni és szükség esetén tisztítani vagy kicserélni.
 - A szűrőbetétet belülről sűrített levegővel kifújni (max. 2 bar) vagy kemény felületen lekopogtatni. Nem szabad lekefélni.
 - A szűrőházat és a szűrőfedelelet nedves ronggyal óvatosan tisztítsa meg, és ügyeljen arra, hogy ne kerüljön szennyeződés a porlasztóba.
 - Szűrőfedelelet bezárni.

Gyűjtőgyertya tisztítása vagy cseréje

⚠ Veszély

Égési sérülésveszély!

- Hagyja lehűlni a motort.
- Gyűjtőgyertya dugós csatlakozóját lehúzni.
- Gyűjtőgyertyát kicsavarni és megtisztítani.

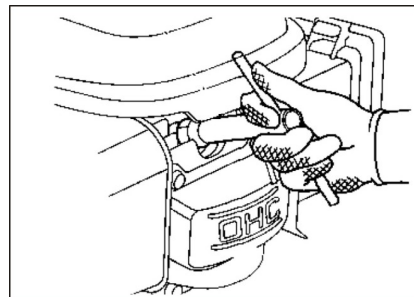

- Megtisztított vagy új gyűjtőgyertyát becsavarni.
Ajánlott gyűjtőgyertya: lásd a műszaki adatokat
- Gyűjtőgyertya dugós csatlakozóját ráhúzni.

Üzemanyagtartály kiürítése

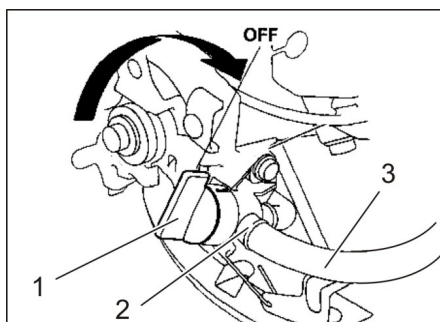

- 1 Az üzemanyagcsap el van zárva
- 2 Tömlőbilincs
- 3 Üzemanyag tömlő

- Üzemanyagcsapot elzárni.
A forgógombot az üzemanyagcsap tömlőjére merőlegesen állítsa be.
- A tank és az üzemanyagcsap közötti üzemanyagtömlőt összenyomni.
- A tömlőbilincset az üzemanyagcsapon kioldani.
- Az üzemanyagtömlőt lehúzni.
- Nyissa ki a tanksapkát.
- Az üzemanyagtömlőt megfelelő felfogódény fölé tartani és az üzemanyagot leengedni.
- Ha a tank kiürült, az üzemanyagtömlőt ismét az üzemanyagcsap csonkjára felhúzni és a tömlőbilincset ráhelyezni.
Megjegyzés: Ha a készüléket hosszabb ideig nem használják, akkor kiegészítőleg a porlasztót is ki kell üríteni, ehhez indítsa el a motort és addig hagyja menni, amíg üzemanyaghiány miatt leáll.

Seprőhengert ellenőrizni

- Távolítsa el a szalagokat vagy zsinegeket a seprőhengerről.

Seprőhenger cseréje

A cserére akkor van szükség, ha a sörték kopása következtében a seprőhenger magassági állítása ellenére a seprés hatásfoka láthatóan lecsökken.

- A seprőgépet sík területen állítsa le.

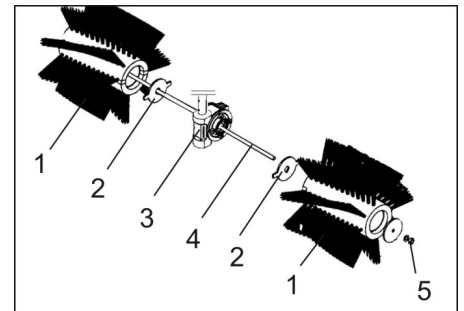

- 1 Seprőhenger
- 2 Menesztő tárcsa
- 3 Menesztő, seprőhenger hajtómű
- 4 Menetes rúd
- 5 Anya

- Az anyát a menetes rúdon kioldani és a rudat kihúzni.
- Vegye le a seprőhenger-feleket és cserélje ki újakra.
Megjegyzés: Ügyelni kell arra, hogy a seprőhenger-felek közötti rések a menesztő felé nézzenek.
- A menetes rudat behelyezni és anyával biztosítani.
- A seprőhenger magasságát a helyes magasságra állítani.

Segítség üzemzavar esetén

Üzemzavar	Elhárítás
Motor nem indul Alacsony motorteljesítmény	A gáz kar állásának ellenőrzése
	Üzemanyag tankolása
	Üzemanyagcsap kinyitása
	A rossz vagy régi üzemanyagot engedje le a tankból és a porlasztóból, tankoljon friss üzemanyagot
	Gyújtógyertyát ellenőrizni és megtisztítani, szükség esetén kicserélni
	Ellenőrizze a légszűrőt, szükség esetén tisztítsa.
	A motor Bowden huzalának ellenőrzése
A motor túl forró lesz	Értesítse a Kärcher Vevőszolgálatát
	Állítsa be a porlasztót. Motorolaj utántöltése
Motor jár, de a készülék nem halad	A hajtómű Bowden huzalának beállítása
	Értesítse a Kärcher Vevőszolgálatát
A készülék nem seper rendesen	Ellenőrizze a seprőhenger kopását, igény szerint cserélje ki.
	A seprőhengert a magasság állítóval leengedni ill. megemelni
	A seprő hajtómű Bowden kötelét utánállítani
	Értesítse a Kärcher Vevőszolgálatát

Műszaki adatok

Készülék adatok		
Hosszúság x szélesség x magasság (tolókengyel kinyitva)	mm	1410 x 800 x 1060
Hosszúság x szélesség x magasság (tolókengyel becsukva)	mm	880 x 800 x 770
Önsúly (szállítási súly)	kg	70
Menet- és seprési sebesség	km/h	2,1
Kapaszkodóképesség (max.)	%	12
Kapaszkodóképesség rászertelt készülékekkel (max.)	%	2
Seprőhenger-átmérő	mm	300
Munkaszélesség	mm	800
Motor		
Típus	--	Honda, GCV 135E 1-hengeres-négyütemű
Lökettérfogat	cm ³	135
Maximális fordulatszám	1/min	2860 ±10
Minimális fordulatszám	1/min	1700 ±10
Teljesítmény max.	kW / PS	2,6/3,5
Üzemanyag fajta		Normál benzin, ólommentes
Tartalom üzemanyagtartály	l	0,77
Gyújtógyertya, NGK	--	BPR 6 ES
Olajfajták		
Motorolaj - típus		SAE 10W30
Töltési mennyiség	l	0,55
Abroncsozás		
Hajtókerék	--	4.00-4
Légnyomás	bar / MPa	1,8 / 0,18
Környezeti feltételek		
Hőmérséklet	°C	-5 - +40
Levegő páratartalom, nem harmatozott	%	0 - 90
Az EN 60335-2-72 szerint megállapított értékek		
Zaj kibocsátás		
Hangnyomás szint L _{pA}	dB(A)	84
Bizonytalanság K _{pA}	dB(A)	3
Hangnyomás szint L _{WA} + bizonytalanság K _{WA}	dB(A)	101
Készülék vibráció		
Kéz-kar vibrációs kibocsátási érték	m/s ²	< 2,5
Bizonytalanság K	m/s ²	0,2
A műszaki adatok módosításának jogát fenntartjuk!		

EK konformitási nyilatkozat

Ezennel tanúsítjuk, hogy az alábbiakban megnevezett gép tervezése és építési módja alapján az általunk forgalomba hozott kivitelben megfelel az EK irányelvek vonatkozó, alapvető biztonsági és egészségügyi követelményeinek. A gép jóváhagyásunk nélkül történő módosítása esetén ez a nyilatkozat elveszti érvényességét.

Termék: Seprőgép

Típus: 1.335-xxx

Vonatkozó európai közösségi irányelvek:

2006/42/EK (+2009/127/EK)

2004/108/EK

2000/14/EK

Alkalmazott harmonizált szabványok:

EN 55012: 2007 + A1: 2009

EN 61000-6-2: 2005

EN 60335-1

EN 60335-2-29

EN 60335-2-72

EN 61000-3-2: 2006 + A2: 2009

EN 61000-3-3: 2008

EN 62233: 2008

Követett megfelelés megállapítási eljárás:

2000/14/EK: V. függelék

Hangteljesítményszint dB(A)

Mért: 98

Garantált: 101

Alulírottak az ügyvezetés megbízásából és felhatalmazásával lépnek fel.

H. Jenner
CEO

S. Reiser
Head of Approbation

A dokumentációért felelős személy:

S. Reiser

Alfred Kärcher GmbH & Co. KG

Alfred-Kärcher-Str. 28 - 40

71364 Winnenden (Germany)

Tel.: +49 7195 14-0

Fax: +49 7195 14-2212

Winnenden, 2012/07/01

Tartozékok

A seprőgép gyárilag nyári és téli üzemre alkalmas seprőhengerrel van felszerelve.

A szemét felfogásához szeméttartály kapható (különleges tartozék, megrend. szám: 2.851-447.0). Ezt a befogó helyekre kell beakasztani és 2 rugós csatlakozóval biztosítani.

A hó eltolásához hótolólap kapható (különleges tartozék megrend. szám: 2.851-446.0). Ezt a befogó helyekre kell beakasztani és 2 rugós csatlakozóval biztosítani.

 Před prvním použitím svého zařízení si přečtěte tento původní návod k používání, řiďte se jím a uložte jej pro pozdější použití nebo pro dalšího majitele.

Před prvním uvedením do provozu si bezpečnostně přečtěte bezpečnostní pokyny!

Obsah



Obecná upozornění	CS . . . 1
Používání v souladu s určením	CS . . . 2
Bezpečnostní pokyny	CS . . . 2
Ovládací a funkční prvky	CS . . . 3
Před uvedením do provozu	CS . . . 3
Provoz	CS . . . 3
Odstavení	CS . . . 4
Ošetrování a údržba	CS . . . 4
Pomoc při poruchách	CS . . . 6
Technické údaje	CS . . . 6
Prohlášení o shodě pro ES	CS . . . 7
Příslušenství	CS . . . 7

Obecná upozornění

Pokud při vybalování najdete škody vzniklé při přepravě, spravte svého prodejce.

- Štítek na přístroji s varováním a pokyny uvádí důležité pokyny pro bezpečný provoz.
- Kromě pokynů uvedených v návodu k použití je nutné dodržovat všeobecné bezpečnostní předpisy a předpisy pro prevenci úrazů stanovené zákonem.

Ochrana životního prostředí

	Obalové materiály jsou recyklovatelné. Obal nezahazujte do domovního odpadu, ale odevzdejte jej k opětovnému využití.
	Vysloužilá zařízení obsahují cenné recyklovatelné materiály, které by měly být odevzdávány k opětovnému zhodnocení. Vysloužilá zařízení proto likvidujte prostřednictvím příslušných sběrných míst.
	Motorový olej, topný olej, nafta a benzín se nesmějí dostat do okolního prostředí. Chraňte půdu a zajistěte likvidaci použitého oleje způsobem šetrným k životnímu prostředí.

Informace o obsažených látkách (REACH)

Aktuální informace o obsažených látkách naleznete na adrese:

www.kaercher.com/REACH

Záruka

V každé zemi platí záruční podmínky vydané příslušnou distribuční společností. Případné poruchy zařízení odstraníme během záruční lhůty bezplatně, pokud byl jejich příčinou vadný materiál nebo výrobní závada. V případě uplatňování nároku na záruku se s dokladem o zakoupení obraťte na prodejce nebo na nejbližší oddělení služeb zákazníkům.

Příslušenství a náhradní díly

Nebezpečí!

Aby nedošlo k ohrožení, smí opravy a montáže náhradních dílů provádět pouze autorizovaná zákaznická služba.

- Smí se používat pouze příslušenství a náhradní díly schválené výrobcem. Originální příslušenství a originální náhradní díly skýtají záruku bezpečného a bezporuchového provozu přístroje.
- Výběr nejčastěji vyžadovaných náhradních díků najdete na konci návodu k obsluze.
- Další informace o náhradních dílech najdete na www.kaercher.com v části Service.

Symbole použité v návodu k obsluze

Nebezpečí!

Varuje před bezprostředně hrozícím nebezpečím, které má za následek těžká fyzická zranění nebo usmrcení.

Upozornění

Varuje před případnou nebezpečnou situací, která by mohl mít za následek těžká fyzická zranění nebo usmrcení.

Pozor

Upozornění na případnou nebezpečnou situaci, která může vést k lehkým fyzickým zraněním nebo k věcným škodám.

Symbole na zařízení

	Nebezpečí vymrštění částí během provozu zametacího válce. Dodržujte bezpečnostní vzdálenost 3 metry vpředu a po stranách
	Sklápěcí posuvné rameno
	Nastavení výšky zametacího válce
	Nebezpečí popálenin! Varování před horkým výfukem.
	Pokud je motor v provozu nikdy neotvírejte ani neodstraňujte ochranná zařízení.

	Ochranná zařízení neotvírejte ani neodstraňujte pokud je motor v provozu.
	Před prováděním oprav, údržby a čištění vypněte motor a vytahněte koncovku zapalovacího kabelu.
	Udržujte dostatečnou bezpečnou vzdálenost od rotujícího šneku.
	Zapněte zametací válec.
	Jízdní pohon
	Parkovací brzda
	Nastavení úhlu zametacího válce
	Plynový pedál
	Uvazovací bod
	Tlak vzduchu v pneumatikách

Používání v souladu s určením

Zametací stroj používejte výlučně v souladu s údaji tohoto návodu k obsluze.

- Tento přístroj je vhodný k zametání resp. při použití násady s nádobou na zametené nečistoty (volitelné příslušenství) také k zachycování volných nečistot.
- Při montáži pluhu (volitelné příslušenství) lze toto zařízení použít i pro odklízení sněhu.
- Jakékoli použití překračující tento rámec platí za použití, jež není v souladu s určením. Za škody vzniklé takovým používáním výrobce neručí; rizika za ně nese uživatel sám.
- Je zakázáno přístroj používat v uzavřených prostorách.
- Na přístroji neprovádějte žádné úpravy.
- Přístroj je určen pouze pro povrchy určené v návodu.
- Najíždět smíte jen na plochy schválené pro použití stroje podnikatelem nebo jeho zmocněncem.
- Obecně platí: Snadno vznětlivé látky udržujte v dostatečné vzdálenosti od přístroje (nebezpečí výbuchu/požáru).

Možné nesprávné použití

- Nikdy přístrojem nemetěte/neasávejte jakékoli hořlaviny či zápalné látky jako jsou explozivní kapaliny, hořlavé plyny, neředěné kyseliny, rozpouštědla, K tomu patří benzín, ředidla barev nebo topné oleje, které při smíšení s nasávaným vzduchem mohou tvořit výbušné plyny nebo směsi, dále aceton, nezředěné kyseliny nebo rozpouštědla, které napadají materiály použité na přístroji.
- Nikdy nezametejte/nevysávejte reaktivní kovový prach (např. hliník, hořčík, zinek), neboť ve spojení se silně alkalickými nebo kyselými čisticími prostředky vytvářejí výbušné plyny.
- Nikdy přístrojem nemetěte/neasávejte hořící či doutnající předměty!
- Pobyť v ohroženém prostoru je zakázán. Nikdy nepracujte v prostorách, ve kterých hrozí nebezpečí exploze!

Vhodné podlahy

- asfalt
- průmyslová podlaha
- potěr
- beton
- dlažba

Bezpečnostní pokyny

Použití

- *Přístroj s pracovními zařízeními musíme před použitím zkontrolovat ohledně řádného stavu a bezpečnosti provozu. Pokud jejich stav není bez závad, nelze je používat.*
- *Používáte-li přístroj v nebezpečných prostorách (např. benzinová pumpa), dodržujte bezpodmínečně příslušné bezpečnostní předpisy. Nikdy nepracujte v prostorách, ve kterých hrozí nebezpečí exploze!*

Obsluha

- *Uživatel smí přístroj používat pouze k účelům, ke kterým byl přístroj vyroben. Při práci s přístrojem je uživatel povinen dbát místních specifik a brát při práci zřetel na třetí osoby, zvláště děti.*
- *Před začátkem práce se musí obsluhující přesvědčit, zda jsou všechna ochranná zařízení správně připojena a funkční.*
- *Obsluhující personál je zodpovědný za kolize s jinými osobami nebo jejich majetkem.*
- *Dbejte na přílehavé oblečení obsluhujícího personálu. Používejte pevnou obuv a nenoste volné oděvy.*
- *Před vyjetím zkontrolujte okolní prostor (např. děti). Dbejte na dostatečný rozhled!*
- *Zařízení se nesmí nikdy nechat bez dozoru, dokud je motor v chodu. Pracovník obsluhy smí zařízení opustit teprve tehdy, když je motor v klidu, zařízení je zajištěno proti samovolnému pohybu a je zatažena parkovací brzda.*
- *Přístroj smí používat jen osoby, které jsou obeznámeny s manipulací nebo prokázaly schopnost jej obsluhovat a které jsou používáním výslovně pověřeny.*
- *Toto zařízení není určeno k tomu, aby je používaly osoby (včetně dětí) s omezenými fyzickými, smyslovými nebo duševními schopnostmi nebo osoby zcela bez zkušeností a/nebo znalostí, ledaže by tak činily pod dohledem osoby pověřené zajištěním jejich bezpečnosti nebo poté, co od ní obdržely instruktaž, jak se zařízením zacházet.*
- *Na děti je třeba dohlížet, aby bylo zajištěno, že si se zařízením nebudou hrát.*
- *Při instalaci nádoby na zametené nečistoty a sněhového pluhu hrozí riziko poranění (mačkání).*

Jízdní provoz

⚠ Nebezpečí!

Nebezpečí převržení!

- *Bez doplňkové násady provozujte zařízení na stoupání do max. 12%.*
- *V případě používání doplňkové násady provozujte zařízení na stoupání do max. 2%.*

- *Šikmo ke směru jízdy zdolávejte pouze stoupání do max. 12%.*
- *Při práci na svahu - buďte opatrní při zvedání násady.*
- *S přístrojem pohybujte výhradně na zpevněném podkladu.*

Zařízení se spalovacím motorem

⚠ Pozor!

Nebezpečí poranění!

- *Dodržujte zvláštní bezpečnostní předpisy uvedené v Návodu k použití pro přístroje s benzinovými motory.*
- *Výfuk se nesmí zavírat.*
- *Nad výfukový otvor se nenahýbejte ani do něj nesahejte (nebezpečí popálení).*
- *Hnacího motoru se nedotýkejte ani na něj nesahejte (nebezpečí popálení).*
- *Při provozu přístroje v místnostech je třeba dbát o dostatečné větrání a odvod spalin (nebezpečí otravy).*
- *Výfukové plyny jsou jedovaté a zdraví škodlivé, nesmějí být vdechovány.*
- *Motor vyžaduje po vypnutí doběh v trvání asi 3 - 4 vteřin. Během tohoto intervalu se držte v dostatečné vzdálenosti od prostoru pohonu.*
- *Zařízení se smí sklápět dozadu pouze s vyprázdněnou palivovou nádrží.*

Přeprava

- *Při přenosu přístroje vypněte motor a přístroj pevně upevněte.*

Údržba

- *Před čištěním a údržbou zařízení a výměnou jednotlivých dílů nebo přestavením na jinou funkci je třeba zařízení vypnout, v případě potřeby též vytáhnout koncovku zapalovacího kabelu.*
- *Zařízení nesmíte čistit proudem vody z hadice ani vodním vysokotlakým pryskem (nebezpečí zkratů či jiných škod).*
- *Údržbu smí provádět jen příslušný servis nebo odborníci v této oblasti, kteří jsou seznámeni se všemi příslušnými bezpečnostními předpisy.*
- *Dodržujte bezpečnostní kontrolu podle místně platných předpisů pro mobilní průmyslově využívané přístroje.*
- *Práce na zařízení provádějte vždy ve vhodných rukavicích.*

Ovládací a funkční prvky



- 1 Posuvné rameno
- 2 Parkovací brzda
- 3 Hnací kola
- 4 Zametací válec
- 5 Upevňovací body pro montážní sady
- 6 Ochranný kryt zametacího válce
- 7 Nastavení výšky zametacího válce
- 8 Benzínový motor
- 9 Sklápěcí držák pro naklápění zametacího válce
- 10 Páka spojky jízdního pohonu
- 11 Plynový pedál
- 12 Páka spojky pohonu zametacího válce

Plynový pedál

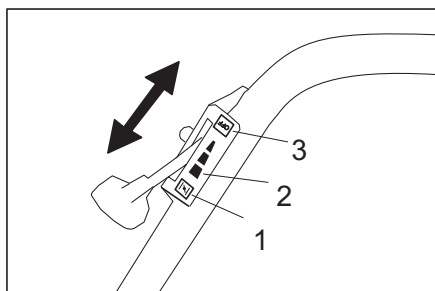

- 1 Poloha „CHOKE“
Poloha plynové páky ke spuštění motoru
- 2 Provozní poloha "plné zatížení"
Zařízení pracuje optimálně jen v provozní poloze.
- 3 Poloha „OFF“
Vypněte motor

Brzda

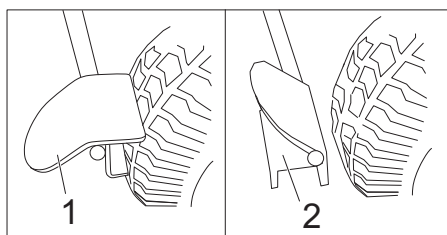

- 1 Parkovací brzda je aktivována
- 2 Parkovací brzda je povolena

Před uvedením do provozu

Vykládka

Při vykládání postupujte takto:

- Odstraňte karton.
- Přístroj zvedněte rukou z palety.
Vlastní hmotnost: cca 70 kg nebo
Vyklepte posuvné rameno a upevněte.
Pak sundejte zařízení z desky taháním za posuvné rameno.

Vyklopte posuvné rameno a upevněte

- Povolte hvězdicový šroub.
- Nastavte posuvné rameno rovně.
- Utáhnout hvězdicový šroub.

Uvedení do provozu

Natankujte

⚠ **Pozor**

Nebezpečí exploze!

- Čerpání pohonných hmot provádějte pouze při vypnutém motoru.
- Smí se používat pouze palivo uvedené v návodu k použití.
- Netankujte v uzavřených prostorech.
- Kouření a používání otevřeného ohně jsou zakázány.
- Dbejte na to, aby se palivo nedostalo do styku s horkým povrchem.

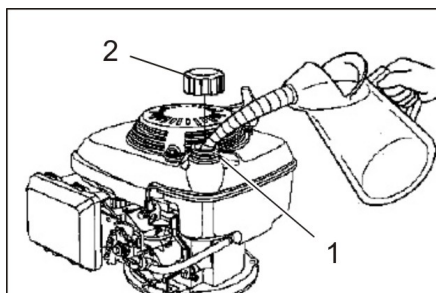

- 1 Plnicí hrdlo
- 2 Palivový uzávěr

- Vypněte motor.
- Otevřete palivový uzávěr.
- Natankujte bezolovnatý normál.
Stav paliva v nádrži pokud je nádrž prázdná cca 0,7 litru.
- Utřete přeteklé palivo, zavřete uzávěr palivové nádrže.

Před spuštěním/bezpečnostní kontrola

Údržba

- Zkontrolujte hladinu motorového oleje.
- Zkontrolujte vzduchový filtr.
- Zkontrolujte tlak vzduchu v pneumatikách.
- Zkontrolujte stupeň opotřebení zametacího válce a zkontrolujte navinuté pásy.
- Zkontrolujte nastavení výšky zametacího válce.

- Zkontrolujte, zda jdou bowdenová lanka a pohyblivé části zlehka.
- Vyprázdněte nádobu na zametené nečistoty (volitelně).
- Zkontrolujte uzávěr nádrže a další uzávěry, v případě poškození je vyměňte.
- Zkontrolujte tlumiče, v případě potřeby je vyměňte.

Upozornění: Popis viz kapitola Péče a údržba.

Provoz

Startování zařízení

- Aktivujte parkovací brzdu.
- Otevřete palivový kohout.
Otočný knoflík položte podélně k hadici palivového kohoutu.

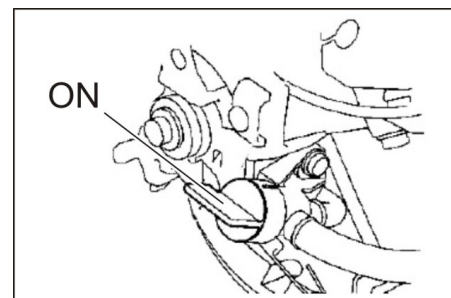

- Páku plynu do polohy "CHOKE".
- Pomalu táhněte za startovací lanko, až ucítíte odpor.
- Zatáhněte silně za celou délku startovacího lanka.

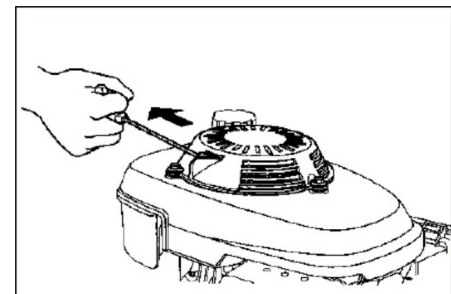

- Jestliže motor běží, startovací lanko povolte. Při práci, páku plynu na "plný výkon".

Zametačí provoz

⚠ **Nebezpečí!**

Nebezpečí poranění! Při práci může zametací válec metat kameny nebo štěrky směrem vřed a do strany. Dbejte na to, aby nedošlo k ohrožení osob, zvířat nebo předmětů.

Pozor

Nemějte balící pásy, dráty nebo podobné, může to vést k poškození zametací mechaniky.

Nastavení výšky zametacího válce

Nastavení výšky zametacího válce se provádí pomocí otočného kolečka. Výšku si zvolte tak, aby se štětiny rovně dotýkaly země.

Upozornění: Příliš nízké nastavení může způsobit přetížení pohonů a zbytečné opotřebení zametacího válce, aniž bylo dosaženo lepšího výsledku čištění.

- Otáčení ve směru (-): Zametací válec se zvedá:
- Otáčení ve směru (+): Zametací válec se spouští dolů.

Naklonění zametacího válce

Aby bylo možné nečistoty při zametání zamést stranou, je možné zametací válec naklonit vlevo nebo vpravo.

To je výhoda i při odklizení sněhu pomocí násady sněžného pluhu.

- Naklopte sklápěcí držák směrem dopředu až se západka uvolní.
- Sklopte vlevo nebo vpravo podle toho, na kterou stranu mají být nečistoty zamety.
- Sklápěcí držák sklopte zpět a zaaretuje.

Jízdní pohon

- Povolte parkovací brzdu.
- Zatáhněte za páku spojky jízdního pohonu.

Upozornění: Jízdní rychlost nelze měnit.

- Uvolněte páčku spojky jízdního pohonu. Zařízení zůstane stát.

Pohon zametacího válce

- Zatáhněte za páku pohonu zametacího válce, zametací válec se otáčí.
- Uvolněte páku pro pohon zametacího válce. Zametací válec se zastaví.

Vypnutí zařízení

- Uvolněte páku spojky pohonu zametacího válce a jízdního pohonu.
- Páku plynu do polohy "OFF".
- Uzavřete přívod paliva. Otočný knoflík položte příčně k hadici palivového kohoutu.
- Aktivujte parkovací brzdu.

Přeprava

⚠ Nebezpečí!

Nebezpečí úrazu a nebezpečí poškození! Dbejte na hmotnost přístroje při přepravě.

- Vypněte motor.
- Plivovou nádrž vyprázdněte.
- Přístroj zajistěte popruhy nebo lany.
- Při přepravě v dopravních prostředcích zajistěte zařízení proti skluzu a překlopení podle platných předpisů.

Upozornění: Bovdenová nebo tažná lanka nepřehýbejte.

Ukládání

⚠ Nebezpečí!

Nebezpečí úrazu a nebezpečí poškození! Dbejte na hmotnost přístroje při jeho uskladnění.

- Přístroj odstavte na chráněném a suchém místě.
- Aktivujte parkovací brzdu.

Odstavení

Dbejte pokynů uváděných v návodu k obsluze od výrobce motoru!

Když přístroj není delší čas používán, dbejte prosím na toto:

- Zametací stroj odstavte na rovné ploše.
- Vypněte motor.
- Nechte motor vychladnout.
- Vypusťte palivovou nádrž a karburátor.
- Vyměňte motorový olej.
- Zametací válec nadzvedněte. K tomu otáčejte nastavením výšky zcela nahoru (ve směru -).
- Přístroj vyčistěte.
- Přístroj odstavte na chráněném a suchém místě.
- Aktivujte parkovací brzdu.

Upozornění: Popis viz kapitola Péče a údržba.

Ošetřování a údržba

Pozor

Před prováděním oprav, údržby a čištění vypněte motor a vytáhněte koncovku zapalovacího kabelu.

Obecná upozornění

Vezměte prosím na vědomí, že v tomto návodu je vysvětleno pouze zacházení potřebné k provozu motoru zametacího stroje.

Veškeré další informace o motoru si přečtěte v příloženém návodu k obsluze od výrobce motoru!

- Údržbu smí provádět jen příslušný servis nebo odborníci v této oblasti, kteří jsou seznámeni se všemi příslušnými bezpečnostními předpisy.
- Zařízení používaná na různých místech ke komerčním účelům podléhají bezpečnostní kontrole podle VDE 0701.

Čištění

Pozor

Zařízení nesmíte čistit proudem vody z hadice ani vodním vysokotlakým paprskem (nebezpečí zkratů či jiných škod).

Čištění zařízení

- Přístroj otřete vlhkým, v nepříliš silném pracovním roztoku namočeným hadříkem.

Upozornění: Nepoužívejte agresivní čisticí prostředky.

Intervaly údržby

Údržba prováděná zákazníkem

Upozornění: U nového motoru je třeba po prvních 5 provozních hodinách provést výměnu oleje.

Aby byly zachovány záruční nároky, je třeba, aby během záruční lhůty prováděl veškeré servisní a údržbové práce oprávněný specializovaný prodejce firmy Kärcher.

Upozornění: Všechny servisní a údržbové práce při údržbě prováděné zákazníkem musí vykonávat kvalifikovaný odborník. V případě potřeby můžete kdyko-

liv přizvat specializovaného obchodníka firmy Kärcher.

Upozornění: Popis viz kapitola Údržbové práce.

Denní údržba:

- Zkontrolujte hladinu motorového oleje.
- Zkontrolujte vzduchový filtr.
- Zkontrolujte tlak vzduchu v pneumatikách.
- Zkontrolujte stupeň opotřebení zametacího válce a zkontrolujte navinuté pásky.
- Zkontrolujte nastavení výšky zametacího válce.
- Zkontrolujte, zda jdou bowdenová lanka a pohyblivé části zlehka.

Údržbu provádějte každé 3 měsíce nebo po 25 hodinách provozu:

- Vyčistěte vzduchový filtr.
- Upozornění:** V případě častého používání v prašném prostředí provádějte údržbu častěji.

Údržbu provádějte každé 6 měsíce nebo po 50 hodinách provozu:

- Proveďte výměnu motorového oleje.
- Zkontrolujte zapalovací svíčku.

Údržbu provádějte každé 2 měsíce nebo po 250 hodinách provozu:

- Vyměňte vzduchový filtr.
- Vyměňte zapalovací svíčku.

Údržba prováděná zákaznickou službou

Údržba po prvním měsíci nebo 5 provozních hodinách:

- Proveďte prvotní prohlídku.

Aby byly zachovány záruční nároky, je třeba, aby během záruční lhůty prováděl veškeré servisní a údržbové práce oprávněný specializovaný prodejce firmy Kärcher.

Údržba

Příprava:

- Zametací stroj odstavte na rovné ploše.
- Aktivujte parkovací brzdu.

Obecné bezpečnostní pokyny

⚠ Nebezpečí!

Nebezpečí úrazu!

Motor vyžaduje po vypnutí doběh v trvání asi 3 - 4 vteřin. Během tohoto intervalu se držte v dostatečné vzdálenosti od prostoru pohonu.

- Před údržbovými a opravárenskými pracemi je třeba nechat zařízení dostatečně vychladnout.
- Nedotýkejte se horkých dílů, jakými je hnací motor a výfukový systém.

Upozornění: Zařízení se smí sklápět dozadu pouze s vyprázdněnou palivovou nádrží.

Zkontrolujte tlak vzduchu v pneumatikách

- Zametací stroj odstavte na rovné ploše.
- Zkušební přístroj tlaku vzduchu připojte k ventilu pneumatiky.
- Zkontrolujte tlak vzduchu a v případě potřeby tlak opravte. Povolené natlakování pneumatik naleznete v technických údajích.

Zkontrolujte hladinu oleje a doplňte olej.

⚠ Nebezpečí

Nebezpečí popálení!

- Nechte motor vychladnout.
- Hladinu motorového oleje kontrolujte nejdříve 5 minut po odstavení motoru.

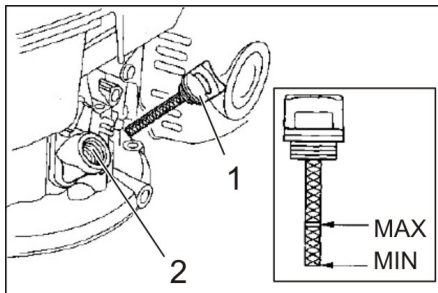

- 1 Olejová měrka
- 2 Odlivka plnění oleje

- Vyšroubujte olejovou měrku.
- Olejovou měrku otřete a zasuňte zpět (neutahujte ji).
- Olejovou měrku opět vytáhněte a zkontrolujte stav oleje.
 - Hladina oleje musí ležet mezi značkami „MIN“ a „MAX“.
 - Jestliže je hladina oleje pod značkou „MIN“, dolijte motorový olej.
 - Motor neplňte nad značku hladiny „MAX“.
- Nalejte motorový olej do plnicího hrdla oleje.
Druh oleje: viz kapitolu Technické údaje.
- Čekajte nejméně 5 minut.
- Pokud je stav motorového oleje v pořádku, zašroubujte olejoměrku.

Výměna motorového oleje

⚠ Nebezpečí

Nebezpečí popálení horkým olejem!

- Nechte motor vychladnout.
- Otevřete kapotu zařízení.
- Vyšroubujte olejovou měrku.
- Motorový olej vysajte čerpadlem na výměnu oleje 6.491-538 přes plnicí hrdlo oleje.
- Nalejte motorový olej do plnicího hrdla oleje.
Druh oleje a objem naplnění viz kapitola Technické údaje.
- Olejovou měrku znovu zašroubujte.
- Čekajte nejméně 5 minut.
- Zkontrolujte hladinu motorového oleje.
- Použitý olej odevzdejte na příslušném sběrném místě.

Vyčistěte nebo vyměňte filtrační vložku

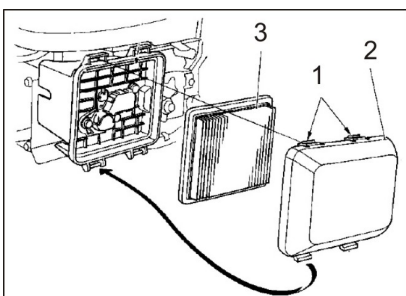

- 1 Zaskakovací západka
 - 2 Víko filtru
 - 3 Filtrační vložka
- Stlačte zaskakovací západku ve směru šipky.
 - Sejměte kryt filtru.
 - Vyměňte filtrační vložku.
Zkontrolujte filtrační vložku a v případě potřeby ji vyčistěte nebo vyměňte.
 - Filtrační vložku vyfoukejte uvnitř stlačeným vzduchem (max. 2 bary) nebo ji oklepejte na tvrdém povrchu. Nečistěte ji kartáčem.
 - Kryt filtru a víko filtru opatrně vyčistěte vlhkým hadrem a ujistěte se, že se žádné nečistoty nedostaly do karburátoru.
 - Zavřete víko filtru.

Čištění nebo výměna zapalovací svíčky

⚠ Nebezpečí

Nebezpečí popálení!

- Nechte motor vychladnout.
- Sejměte konektor zapalovací svíčky.
- Vyšroubujte a vyčistěte zapalovací svíčku.

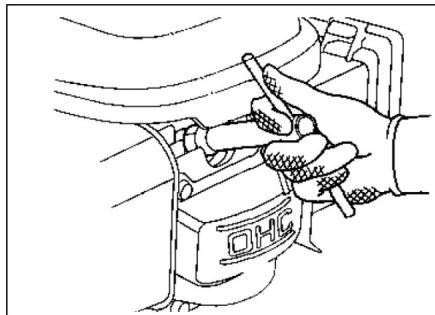

- Našroubujte vyčištěnou nebo novou zapalovací svíčku.
Doporučená zapalovací svíčka: viz technické údaje
- Nasuňte konektor zapalovací svíčky.

Vyprázdnění palivové nádrže

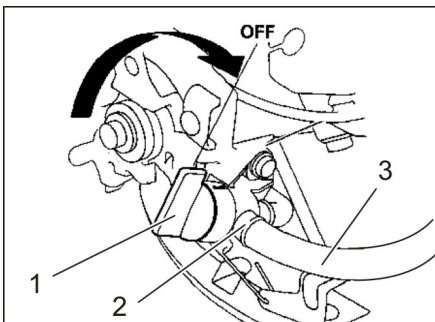

- 1 Palivový ventil je uzavřen
 - 2 Hadicová spona
 - 3 Palivová hadice
- Zavřete palivový kohout.
Otočný knoflík položte příčně k hadici palivového kohoutu.
 - Palivovou hadici z nádrže přitlačte k palivovému kohoutu.
 - Uvolněte hadicovou sponu u palivového kohoutu.
 - Sejměte palivovou hadici.
 - Otevřete palivový uzávěr.

- Palivovou hadici přidržte nad vhodnou záchytnou nádobu a nechte palivo vytéci.
- Až bude nádrž prázdná, nasadte palivovou hadici zpět na hrdlo palivového kohoutu a namontujte hadicovou sponu.
Upozornění: Jestliže se zařízení delší dobu nepoužívá, vyprázdněte také karburátor. To provedete tak, že spustíte motor a necháte jej běžet tak dlouho, až se zastaví z důvodu nedostatku paliva.

Kontrola zametacího válce

- Z kartáčového válce sejměte pásy nebo provazy.

Výměna kartáčového válce

- Výměna je nezbytná, jakmile je patrné, že je z důvodu opotřebení štětin i přes změnu nastavení výšky zametacího válce výsledek čištění nedostatečný.
- Zametací stroj odstavte na rovné ploše.

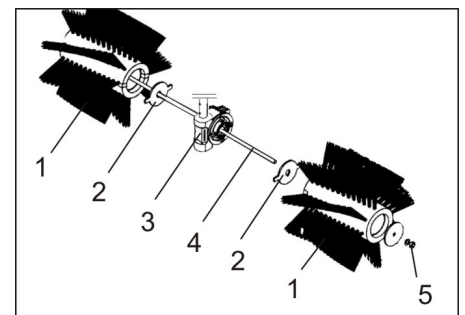

- 1 Zametací válec
 - 2 Unášecí deska spojky
 - 3 Unášec, pohon zametacího válce
 - 4 Tyč se závitem
 - 5 Matice
- Povolte matku na závitové tyči a tyč vytáhněte.
 - Sejměte polovinu zametacího válce a nahraďte ji novou.
Upozornění: Dbejte nato, aby výřezy polovin zametacího válce směřovaly k unášeci.
 - Nasadte závitovou tyč a zajistěte ji maticí.
 - Pomocí nastavení výšky nastavte zametací válec na správnou výšku.

Pomoc při poruchách

Porucha	Odstranění
Motor nespustí. Nízký výkon motoru	Zkontrolujte polohu páky plynu
	Natankujte palivo
	Otevřete palivový kohout
	Špatné nebo staré palivo vypusťte z nádrže a karburátoru, načerpejte čerstvé palivo
	Zkontrolujte a vyčistěte zapalovací svíčku, v případě potřeby ji vyměňte
	Zkontrolujte vzduchový filtr, v případě potřeby vyčistěte.
	Kontrola bovdenového lanka k motoru
Motor se příliš zahřívá	Informujte zákaznickou službu firmy Kärcher
Motor se příliš zahřívá	Nechte nastavit karburátor.
	Doplňte motorový olej
Motor běží, ale zařízení nejede	Nastavení bovdenového lanka pohonu pojezdu
	Informujte zákaznickou službu firmy Kärcher
Přístroj nezametá pořádně	Zkontrolujte opotřebením zametacího válce, v případě potřeby zametací válec vyměňte
	zametací válec lze pomocí nastavení výšky spustit resp. vysunout nahoru
	Změňte nastavení bowdenového lanka zametání
	Informujte zákaznickou službu firmy Kärcher

Technické údaje

Údaje o zařízení		
Délka x šířka x výška (posuvné rameno vyklopeno)	mm	1410 x 800 x 1060
Délka x šířka x výška (posuvné rameno zaklopeno)	mm	880 x 800 x 770
Vlastní hmotnost (přepravní hmotnost)	kg	70
Rychlost jízdy a zametání	km/h	2,1
Stoupání (max.)	%	12
Možnosti provozu při stoupání s násadami (max.)	%	2
Průměr kartáčových válců	mm	300
Pracovní šířka	mm	800
Motor		
Typ	--	Honda, GCV 135E 1 válec-čtyřtakt
Zdvihový objem	cm ³	135
Maximální otáčky	1/min	2860 ±10
Minimální otáčky	1/min	1700 ±10
Výkon max.	kW/k.s.	2,6/3,5
Typ paliva		Benzín normál, bezolovnatý
Obsah palivové nádrže	l	0,77
Zapalovací svíčka, výrobce NGK	--	BPR 6 ES
Druhy oleje		
Typ motorového oleje		SAE 10W30
Kapacita	l	0,55
Sada pneu na vozidle		
Hnací kolo	--	4.00-4
Tlak vzduchu	bar / MPa	1,8 / 0,18
Podmínky prostředí		
Teplota	°C	-5 až +40
Vzdušná vlhkost, ne orosené	%	0 - 90
Zjištěné hodnoty dle EN 60335-2-72		
Emise hluku		
Hladina akustického tlaku L _{pA}	dB(A)	84
Kolísavost K _{pA}	dB(A)	3
Hladina akustického výkonu L _{WA} + Kolísavost K _{WA}	dB(A)	101
Přístrojové vibrace		
Hodnota vibrace ruka-paže	m/s ²	< 2,5
Kolísavost K	m/s ²	0,2
Technické změny vyhrazeny.		

Prohlášení o shodě pro ES

Tímto prohlašujeme, že níže označené stroje odpovídají jejich základní koncepci a konstrukčním provedením, stejně jako námi do provozu uvedenými konkrétními provedeními, příslušným zásadním požadavkům o bezpečnosti a ochraně zdraví směrnic ES. Při jakýchkoli na stroji provedených změnách, které nebyly námi odsouhlaseny, pozbývá toto prohlášení svou platnost.

Výrobek: Zametací stroj

Typ: 1.335-xxx

Příslušné směrnice ES:

2006/42/ES (+2009/127/ES)

2004/108/ES

2000/14/ES

Použité harmonizační normy

EN 55012: 2007 + A1: 2009

EN 61000-6-2: 2005

EN 60335-1

EN 60335-2-29

EN 60335-2-72

EN 61000-3-2: 2006 + A2: 2009

EN 61000-3-3: 2008

EN 62233: 2008

Použitý postup posuzování shody:

2000/14/ES: Příloha V

Hladinu akustického dB(A)

Namerenou: 98

Garantovanou: 101

nou:

Podepsaní jednají v pověření a s plnou mocí jednatelství

H. Jenner
CEO

S. Reiser
Head of Approval

Osoba zplnomocněná sestavením dokumentace:

S. Reiser

Alfred Kärcher GmbH & Co. KG

Alfred-Kärcher-Str. 28 - 40

71364 Winnenden (Germany)

Tel.: +49 7195 14-0

Fax: +49 7195 14-2212

Winnenden, 2012/07/01

Příslušenství

Z továrny je zametací stroje vybaven zametacím válcem vhodným pro letní a zimní provoz.

Pro zachycení nečistot je k dispozici nádoba na zametené nečistoty (speciální příslušenství, obj. č. 2.851-447.0). Ta je zaháknuta do upevňovacích bodů a zajištěna 2 pružinovými kolíky.

Pro odklizení sněhu lze objednat sněhový pluh (speciální příslušenství, obj. č. 2.851-446.0). Ten se zahákne do upevňovacích bodů a zajistí 2 pružinovými kolíky.

 Pred prvo uporabo Vaše naprave preberite to originalno navodilo za uporabo, ravnajte se po njem in shranite ga za morebitno kasnejšo uporabo ali za naslednjega lastnika. Pred prvo uporabo obvezno preberite varnostne napotke!

Vsebinsko kazalo



Splošna navodila	SL	..	1
Namenska uporaba	SL	..	1
Varnostna navodila	SL	..	2
Upravljalni in funkcijski elementi	SL	..	3
Pred zagonom	SL	..	3
Zagon	SL	..	3
Obratovanje	SL	..	3
Mirovanje naprave	SL	..	4
Nega in vzdrževanje	SL	..	4
Pomoč pri motnjah	SL	..	6
Tehnični podatki	SL	..	6
ES-izjava o skladnosti	SL	..	7
Pribor	SL	..	7

Splošna navodila

Če pri razpakiranju ugotovite transportne poškodbe, obvestite prodajno hišo.

- Na stroju pritrjene tablice z opozorili in navodili vsebujejo pomembna navodila za varno obratovanje.
- Poleg opozoril v navodilu za obratovanje se morajo upoštevati splošni varnostni predpisi in predpisi zakonodajalca o preprečevanju nesreč.

Varstvo okolja

	Embalaza je primerna za recikliranje. Prosimo, da embalaže ne odvržete med gospodinjne odpadke, temveč jo odložite v zbiralnik za ponovno obdelavo.
	Stare naprave vsebujejo pomembne materiale, ki so namenjeni za nadaljnjo predelavo. Zato stare naprave zavržite s pomočjo ustreznih zbiralnih sistemov.

Pazite, da motornje olje, kurilno olje, dizelsko gorivo in bencin ne pridejo v okolje. Varujte tla in staro olje zavržite v skladu s predpisi o varstvu okolja.

Opozorila k sestavinam (REACH)

Aktualne informacije o sestavinah najdete na:

www.kaercher.com/REACH

Garancija

V vsaki državi veljajo garancijski pogoji, ki jih določa naše prodajno predstavništvo. Morebitne motnje na napravi, ki so posledica materialnih ali proizvodnih napak, v času garancije brezplačno odpravljamo. V primeru uveljavljanja garancije, se z originalnim računom obrnite na prodajalca oziroma najbližji uporabniški servis.

Pribor in nadomestni deli

Nevarnost

Za preprečitev nevarnosti sme popravila in vgradnjo nadomestnih delov izvajati zgolj avtoriziran uporabniški servis.

- Uporabljati se smejo le pribor in nadomestni deli, ki jih dopušča proizvajalec. Originalni pribor in originalni nadomestni deli zagotavljajo varno in nemoteno obratovanje naprave.
- Izbor najpogosteje potrebnih nadomestnih delov najdete na koncu navodila za obratovanje.
- Dodatne informacije o nadomestnih delih najdete na strani www.kaercher.com v območju "Service".

Simboli v navodilu za obratovanje

Nevarnost

Opozarja pred neposredno grozečo nevarnostjo, ki vodi do težkih telesnih poškodb ali smrti.

Opozorilo

Opozarja pred možno nevarno situacijo, ki bi lahko vodila do težkih telesnih poškodb ali smrti.

Pozor

Opozorilo na možno nevarno situacijo, ki lahko vodi do lahkih poškodb ali materialne škode.

Simboli na napravi

	Nevarnost zaradi delov, ki jih meče naprej, pri delujočem pometalnem valju. Upoštevajte varnostno razdaljo 3 m spredaj in ob strani
	zložljivo potisno streme
	Nastavitev višine pometalnega valja

	Nevarnost opeklin! Opozorilo pred vročo izpušno cevjo.
	Pri prižganem motorju nikoli ne odpirajte ali odstranjujte varnostnih priprav.
	Varnostnih naprav ne odpirajte ali odstranjujte pri prižganem motorju.

	Pred popravili, vzdrževalnimi deli in čiščenjem zaustavite motor in izvlecite vtič za vžigalno svečko.
	Upoštevajte zadostno varnostno razdaljo do vrtečega se polža.
	Vklopite pometalni valj.
	Vozni pogon
	Fiksna zavora
	Poševna nastavitvev pometalnega valja
	Vzvod za plin
	Točka pritrditve
	Zračni tlak pnevmatik

Namenska uporaba

Ta pometalni stroj uporabljajte izključno v skladu s podatki v tem navodilu za obratovanje.

- Ta naprava je primerna za pometanje oz. s prigradnim kompletom posode za smeti (posebni pribor) tudi za pobiranje posamezne umazanije. Po namestitvi plošče za kidanje snega (posebni pribor) se lahko to napravo uporabi tudi za kidanje snega.
- Vsaka uporaba izven teh okvirjev velja kot nenamenska. Proizvajalec ne odgovarja za tako nastalo škodo; tveganje nosi izključno uporabnik.
- Prepovedana je uporaba v zaprtih prostorih.
- Na stroju se ne smejo izvajati nikakršne spremembe.
- Stroj je primeren le za obloge, ki so navedene v navodilu za obratovanje.

- Stroj sme voziti le po površinah, ki jih je podjetje ali njegov pooblaščenec dovolil za uporabo stroja.
- Na splošno velja: V bližini stroja se ne smejo nahajati lahko vnetljive snovi (nevarnost eksplozij/požara).

Predvidljiva napačna uporaba

- Nikoli ne pometajte/sesajte eksplozivnih tekočin, vnetljivih plinov ter nerazredčenih kislin ali topil! K tem spadajo bencin, barvno razredčilo ali kurilno olje, ki lahko pri mešanju s sesalnim zrakom tvorijo eksplozivno paro ali mešanice, poleg tega tudi aceton, nerazredčene kisline in topila, ker uničujejo materiale, uporabljene v stroju.
- Nikoli ne pometajte/sesajte reaktivnega kovinskega prahu (npr. aluminij, magnezij, cink), le-ti tvorijo v povezavi z močno alkalnimi ali kislimi čistilnimi sredstvi eksplozivne pline.
- Ne pometajte/sesajte predmetov, ki gorijo ali tlijo.
- Prepovedano je zadrževanje v območju nevarnosti. Prepovedana je uporaba v prostorih, kjer obstaja nevarnost eksplozije.

Primerne podlage

- Asfalt
- Industrijska tla
- Estrih
- Beton
- Tlakovci

Varnostna navodila

Uporaba

- *Pred uporabo se mora preizkusiti neoporečno stanje stroja z delovnimi pripomočki in obratovalna varnost. Če stanje ni brezhibno, stroja ne smete uporabljati.*
- *Pri uporabi naprave v nevarnih področjih (npr. bencinske črpalke) je treba upoštevati ustrezne varnostne predpise. Prepovedana je uporaba v prostorih, kjer obstaja nevarnost eksplozije.*

Uporaba

- *Uporabnik mora napravo namensko uporabljati. Pri tem mora upoštevati lokalne pogoje in pri delu paziti na druge osebe, predvsem na otroke.*
- *Pred začetkom dela se mora upravljavec prepričati, da so vse varnostne priprave pravilno nameščene in delujejo.*
- *Upravljaavec aparata je odgovoren za nesreče z drugimi osebami ali njihovo lastnino.*
- *Pazite na tesno prilegajočo se obleko upravljavca. Nosite trdno obutev in izogibajte se ohlapni obleki.*
- *Pred zagonom kontrolirajte okolico (npr. otroci). Pazite na zadostno vidljivost!*
- *Dokler motor teče, stroj ne sme nikoli ostati brez nadzora. Upravljaavec sme stroj zapustiti šele, ko je motor zaustavljen, stroj zavarovan proti nehotenemu premikanju in fiksirna zavora aktivirana.*
- *Stroj smejo uporabljati le osebe, ki so poučene o rokovanju, ali ki so dokazale svoje znanje o rokovanju s strojem ter so izrecno pooblaščenec za uporabo.*
- *Naprava ni namenjena uporabi oseb (vključno z otroci) z omejenimi fizičnimi, senzoričnimi ali duševnimi sposobnostmi ali pomanjkljivimi izkušnjami in/ali pomanjkljivim znanjem, razen če jih nadzoruje oseba, pristojna za njihovo varnost, ali so od nje prejeli navodila, kako napravo uporabljati.*
- *Otroke je potrebno nadzorovati, da bi zagotovili, da se z napravo ne igrajo.*
- *Pri nameščanju zbiralnika smeti in plošče za kidanje snega obstaja nevarnost poškodb (stisnjenje).*

Vožnja

⚠ Nevarnost

Nevarnost prevrnitve!

- *Brez prigradnega kompleta vozite le po klancih do 12%.*
- *S prigradnim kompletom vozite le po klancih do 2%.*
- *Prečno na smer vožnje vozite le na vzpone do maksimalno 12%.*
- *Pri delu na strmini - previdno pri dvigovanju prigradne naprave.*
- *Stroj premikajte izključno na utrjeni podlagi.*

Naprave z motorjem z notranjim izgorevanjem

⚠ Nevarnost

Nevarnost poškodb!

- *Prosimo, da upoštevate posebne varnostne napotke v navodilu za obratovanje za aparate na bencinski pogon.*
- *Izpušna odprtina ne sme biti zaprta.*
- *Ne nagibajte se preko odprtine za izpušne pline in ne posegajte vanjo (nevarnost opeklin).*
- *Pogonskega motorja se ne smete dotikati ali ga prijemati (nevarnost opeklin).*
- *Pri obratovanju aparata v prostorih je potrebno skrbeti za zadostno prezračenje in odvajanje odpadnih plinov (nevarnost zastrupitve).*
- *Izpušni plini so strupeni in zdravju nevarni, ne smete jih vdihavati.*
- *Po izklopu motor potrebuje še pribl. 3 - 4 sekunde podaljšanega teka. V tem času je prepovedano zadrževanje v pogonskem območju.*
- *Stroj se sme nagibati nazaj le z izpraznjenim rezervoarjem za gorivo.*

Transport

- *Pri transportu naprave se mora izklopiti motor in naprava varno pritrditi.*

Vzdrževanje

- *Pred čiščenjem in vzdrževanjem stroja, zamenjavo delov ali preklopu na drugo funkcijo je treba stroj izklopiti in po potrebi izvleči vtič za vžigalno svečko.*
- *Čiščenje stroja se ne sme izvajati z gibko cevjo ali visokotlačnim vodnim curkom (nevarnost kratkih stikov ali drugih poškodb).*
- *Servisiranje smejo izvajati le odobreni uporabniški servisi ali strokovnjaki za to področje, ki so seznanjeni z vsemi pomembnimi varnostnimi predpisi.*
- *Upoštevajte varnostne preglede v skladu z lokalno veljavnimi predpisi za komercialno uporabljane aparate, ki se premeščajo.*
- *Dela na napravi vedno izvajajte s primernimi rokavicami.*

Upravljalni in funkcijski elementi



- 1 Potisno streme
- 2 Fiksna zavora
- 3 Pogonska kolesa
- 4 Pometalni valj
- 5 Nosilne točke za prigradne komplete
- 6 Zaščitni pokrov pometalnega valja
- 7 Nastavitev višine pometalnega valja
- 8 Bencinski motor
- 9 Vrtljiv ročaj za poševni položaj pometalnega valja
- 10 Ročica sklopke za vozni pogon
- 11 Vzvod za plin
- 12 Ročica sklopke za pogon pometalnega valja

Vzvod za plin

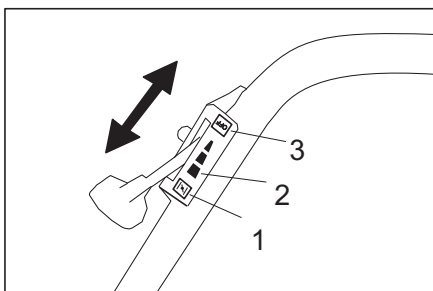

- 1 Položaj „CHOKE“ (čok)
Položaj vzvoda za plin za zagon motorja
- 2 Obratovalni položaj „Polna obremenitev“
Stroj deluje optimalno le v delovnem položaju.
- 3 Položaj „OFF“
Izklop motorja

Fiksna zavora

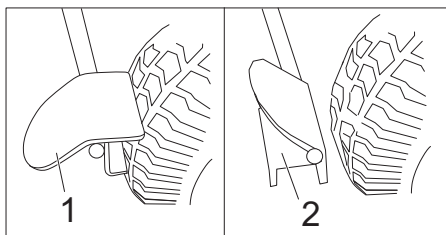

- 1 Fiksna zavora aktivirana
- 2 Fiksna zavora odprta

Pred zagonom

Razkladanje

Pri raztovarjanju postopajte na sledeč način:

- Odstranite karton.
- Napravo ročno dvignite s palete.
Lastna teža: ca. 70 kg ali
- Dvignite in montirajte potisno streme.
Nato napravo s potisnim stremenom potegnite s palete.

Dviganje in montaža potisnega stremena

- Odvijte vijak z zvezdastim ročajem
- Naravnajte potisno streme.
- Privijte vijak z zvezdastim ročajem.

Zagon

Točenje goriva

⚠ Nevarnost

Nevarnost eksplozije!

- Gorivo točite le pri zasutavljenem motorju.
- Uporabljati se sme le gorivo, ki je navedeno v navodilu za obratovanje.
- Ne točite goriva v zaprtih prostorih.
- Prepovedano je kajenje in odprt ogenj.
- Pazite, da gorivo ne pride na vroče površine.

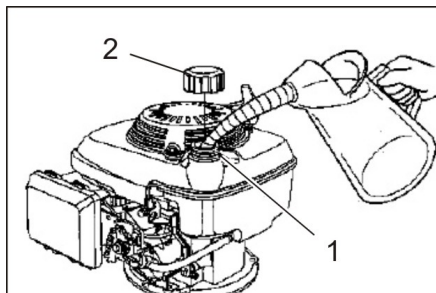

- 1 Polnilni nastavek
- 2 Zamašek rezervoarja

- Ugasnite motor.
- Odprite zamašek rezervoarja.
- Točite "normalen neosvinčen bencin".
Polnjenje rezervoarja pri praznem rezervoarju ca. 0,7 litra.
- Obrišite prelito gorivo in zaprite zamašek rezervoarja.

Pred zagonom/preverjanjem varnosti

Vzdrževanje

- Preverite nivo motornega olja.
- Preverite zračni filter.
- Preverite pritisk v gumah.
- Preverite obrabo in morebiti ovite trakove na pometalnem valju.
- Preverite nastavitev višine pometalnega valja.
- Preverite prosto gibljivost bovdenov in premičnih delov.

- Izpraznite posodo za smeti (opcija).
- Preverite zapiralo rezervoarja in druga zapirala, v primeru poškodb zamenjajte.
- Preverite dušilec zvoka, po potrebi ga zamenjajte.

Opozorilo: Za opis glejte poglavje Nega in vzdrževanje.

Obratovanje

Zagon stroja

- Aktivirajte fiksno zavoro.
- Odprite pipo za gorivo.
Vrtljiv gumb nastavite vzdolž do gibke cevi pipe za gorivo.

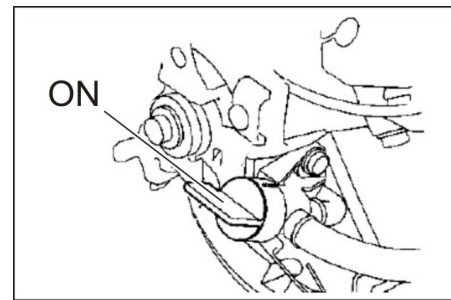

- Vzvod za plin na položaj „CHOKE“.
- Žico zaganjalnika počasi potegnite, dokler ne občutite upora.
- Žico zaganjalnika močno potegnite.

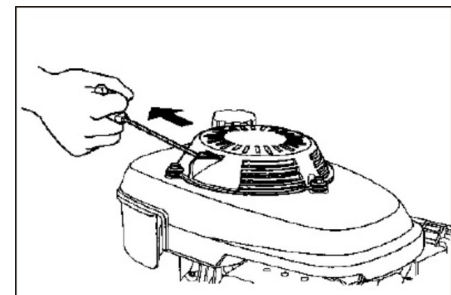

- Če motor teče, spustite žico zaganjalnika. Za delo prestavite vzvod za plin na položaj „Polna obremenitev“.

Pometanje

⚠ Nevarnost

Nevarnost poškodb! Pri delu lahko pometalni valj odbije kamne ali pesek naprej ter na stran. Pazite na to, da ne ogrožate ljudi, živali ali predmetov.

Pozor

Ne smete pometati paketnih trakov, žic ali podobnega, ker to lahko povzroči poškodbe pometalne mehanike.

Nastavitev višine pometalnega valja

Višina pometalnega valja se nastavi z vrtljivim kolesom. Višino je treba izbrati tako, da se dlačice dotikajo tal naravnost.

Opozorilo: Prenizka nastavitev vodi do preobremenitve pogonov in in do možne obrabe pometalnega valja, brez da bi se dosegel boljši rezultat pometanja.

- Obračanje v smeri (-): pometalni valj se dvigne.
- Obračanje v smeri (+): pometalni valj se spusti.

Poševni položaj pometalnega valja

Za pometanje umazanije na stran pri prostem pometanju je mogoče pometalni valj obrniti v levo ali desno.

To je prednost tudi pri kidanju snega s prigradnim kompletom plošče za kidanje snega.

- Vrtljivi ročaj nagnite naprej, dokler ni zaskočka prosta.
- Nagnite v levo ali desno, glede na to, na katero stran je treba umazanijo pomesti.
- Vrtljivi ročaj nagnite nazaj in ga zaskočite.

Vozni pogon

- Sprostite fiksno zavoro.
- Povlecite ročico sklopke za vozni pogon.
- Opozorilo:** Vozna hitrost je fiksna in je ni mogoče spreminjati.
- Spustite ročico sklopke za vozni pogon. Stroj se zaustavi.

Pogon pometalnega valja

- Povlecite ročico za pogon pometalnega valja, pometalni valj se vrtili.
- Spustite ročico za pogon pometalnega valja. Pometalni valj se zaustavi.

Izklop stroja

- Spustite ročico sklopke za pogon pometalnega valja in vozni pogon.
- Vzvod za plin na položaj „OFF“.
- Zapirite dovod goriva.
Vrtljiv gumb nastavite prečno na gibko cev pipe za gorivo.
- Aktivirajte fiksno zavoro.

Transport

⚠ Nevarnost

Nevarnost poškodbe in škode! Pri transportu upoštevajte teže naprave.

- Ugasnite motor.
- Izpraznite rezervoar za gorivo.
- Stroj zavarujte z napenjalnimi pasovi ali vrvmi.
- Pri transportu v vozilih napravo zavarujte proti zdrsu in prevrnitvi v skladu z vsakokratnimi veljavnimi smernicami.

Opozorilo: Ne prepogibajte bovdenov ali žicovodov.

Skladiščenje

⚠ Nevarnost

Nevarnost poškodbe in škode! Pri shranjevanju upoštevajte teže naprave.

- Stroj pospravite na zaščiteno in suho mesto.
- Aktivirajte fiksno zavoro.

Mirovanje naprave

Upoštevajte opozorila v navodilu za uporabo proizvajalca motorja!

Če stroj za pometanje dalj časa ne bo v uporabi, upoštevajte sledeče točke:

- Stroj za pometanje postavite na ravno površino.
- Ugasnite motor.
- Pustite, da se motor ohladi.
- Izpraznite rezervoar za gorivo in uplinjač.
- Zamenjajte motorno olje.
- Dvignite pometalni valj. V ta namen obrnite nastavek višine povsem navzgor (smer –).
- Očistite stroj.
- Stroj pospravite na zaščiteno in suho mesto.
- Aktivirajte fiksno zavoro.

Opozorilo: Za opis glejte poglavje Nega in vzdrževanje.

Nega in vzdrževanje

Pozor

Pred popravili, vzdrževalnimi deli in čiščenjem zaustavite motor in izvalcite vtič za vžigalno svečko.

Splošna navodila

Upoštevajte, da je v tem navodilu pojasnjeno le rokovanje z motorjem, potrebno za pometalni stroj.

Vse druge informacije o motorju razberite iz priloženega navodila proizvajalca za obratovanje motorja!

- Servisiranje smejo izvajati le odobreni uporabniški servisi ali strokovnjaki za to področje, ki so seznanjeni z vsemi pomembnimi varnostnimi predpisi.
- Industrijsko koriščene naprave podlegajo varnostnem preizkusu po VDE 0701.

Čiščenje

Pozor

Čiščenje stroja se ne sme izvajati z gibko cevjo ali visokotlačnim vodnim curkom (nevarnost kratkih stikov ali drugih poškodb).

Čiščenje stroja

- Stroj očistite z vlažno krpo, namočeno v blago milnico.

Opozorilo: Ne uporabljajte agresivnih čistilnih sredstev.

Intervali vzdrževanja

Vzdrževanje s strani stranke

Opozorilo: Pri novem motorju je po prvih 5 obratovalnih urah potrebna menjava olja. Za zagotavljanje garancijske pravice mora pooblaščen KÄRCHER-jev trgovec v času garancije izvesti vsa servisna in vzdrževalna dela.

Opozorilo: Vsa servisna in vzdrževalna dela mora izvajati kvalificiran strokovnjak. Po potrebi lahko vedno pokličete strokovnega trgovca podj. Kärcher.

Opozorilo: Opis glejte v poglavju Vzdrževanje.

Dnevno vzdrževanje:

- Preverite nivo motornega olja.
- Preverite zračni filter.
- Preverite pritisk v gumah.
- Preverite obrabo in morebiti ovite trakove na pometalnem valju.
- Preverite nastavek višine pometalnega valja.
- Preverite prosto gibljivost bovdenov in premičnih delov.

Vzdrževanje vsake 3 mesece ali vsakih 25 obratovalnih ur:

- Očistite zračni filter
- Opozorilo: Pri pogosti uporabi v prašnem okolju servisirajte pogosteje.

Vzdrževanje vsakih 6 mesecev ali vsakih 50 obratovalnih ur:

- Izvedite menjava motornega olja.
- Preverite vžigalno svečko.

Vzdrževanje vsaki 2 leti ali vsakih 250 obratovalnih ur:

- Zamenjajte zračni filter.
- Zamenjajte vžigalno svečko.

Vzdrževanje s strani uporabniškega servisa

Vzdrževanje po prvem mesecu ali po 5 obratovalnih urah:

- Izvedite prvo inspekcijo.

Za zagotavljanje garancijske pravice mora pooblaščen KÄRCHER-jev trgovec v času garancije izvesti vsa servisna in vzdrževalna dela.

Vzdrževanje

Priprava:

- Stroj za pometanje postavite na ravno površino.
- Aktivirajte fiksno zavoro.

Splošna varnostna navodila

⚠ Nevarnost

Nevarnost poškodb!

Po izklopu motor potrebuje še pribl. 3 - 4 sekunde nadaljšanega teka. V tem času je prepovedano zadrževanju v pogonskem območju.

- Pred vsemi vzdrževalnimi deli in popravili pustite, da se stroj dovolj ohladi.
- Ne dotikajte se vročih delov, kot sta pogonski motor in naprava za izpušne pline.

Opozorilo: Napravo se sme nagniti nazaj sme le z izpraznjenim rezervoarjem za gorivo.

Preverite pritisk v gumah

- Stroj za pometanje postavite na ravno površino.
- Na ventil gume priključite napravo za preverjanje pritiska v gumah.
- Preverite pritisk v gumah in ga po potrebi popravite.
Za dovoljeni tlak pnevmatik glejte tehnične podatke.

Preverjanje nivoja motornega olja in dolivanje olja

⚠ Nevarnost

Nevarnost opeklina!

- Pustite, da se motor ohladi.
- Preverjanje nivoja motornega olja izvedite najprej 5 minut po izklopu motorja.

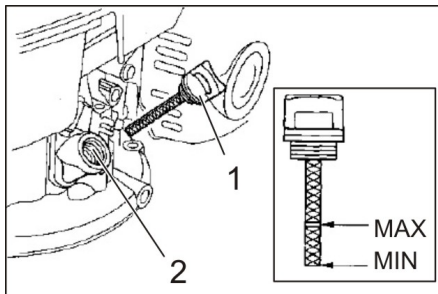

- 1 Merilna palčka za olje
- 2 Nastavek za polnjenje olja

- Izvijte merilno palčko za olje.
- Merilno palico za olje obrišite in vstavite (ne uvijte).
- Merilno palico za olje ponovno izvlcite in preverite nivo olja.
 - Stanje olja mora biti med oznakama „MIN“ in „MAKS“.
 - Če je stanje olja pod oznako „MIN“, ga dolijte.
 - Ne dolivajte nad oznako „MAX“.
- Napolnite motorno olje v nastavek za polnjenje olja.
Za vrsto olja glejte poglavje Tehnični podatki.
- Počakajte najmanj 5 minut.
- Če nivo motornega olja ustreza, uvijte merilno palico za olje.

Zamenjava motornega olja

⚠ Nevarnost

Nevarnost opeklin zaradi vročega olja!

- Pustite, da se motor ohladi.
- Odprite pokrov ohišja.
- Izvijte merilno palčko za olje.
- Motorno olje preko nastavka za polnjenje olja izsesajte s črpalko za menjavo olja 6.491-538.
- Napolnite motorno olje v nastavek za polnjenje olja.
Za vrsto olja in polnilno količino glejte poglavje Tehnični podatki.
- Merilno palico za olje ponovno uvijte.
- Počakajte najmanj 5 minut.
- Preverite nivo motornega olja.
- Odpadno olje odvedite na za to predvidena zbirna mesta.

Čiščenje ali menjava filtrnega vložka

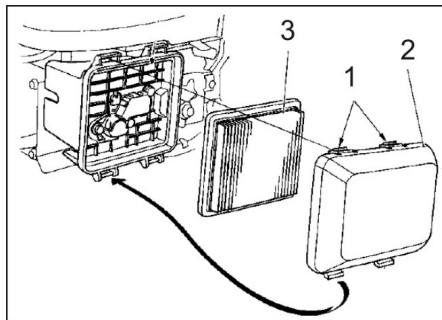

- 1 Zaskočni nos
- 2 Pokrov filtra
- 3 Filtrni vložek

- Zaskočni nos pritisnite v smeri puščice.
- Snemite pokrov filtra.
- Izvlcite filtrski vložek.
Preverite filtrni vložek in ga po potrebi očistite ali zamenjajte.
- Filtrni vložek od znotraj izpahajte s stisnjenim zrakom (max. 2 bara) ali otepite ob trdo površino. Ne krtačite.
- Ohišje filtra in pokrov filtra previdno očistite z vlažno krpo in pazite na to, da v uplinjač ne pride umazanija.
- Zaprite pokrov filtra.

Čiščenje ali zamenjava vžigalne svečke

⚠ Nevarnost

Nevarnost opeklin!

- Pustite, da se motor ohladi.
- Izvlcite vtič za vžigalno svečko.
- Svečko izvijte in očistite.

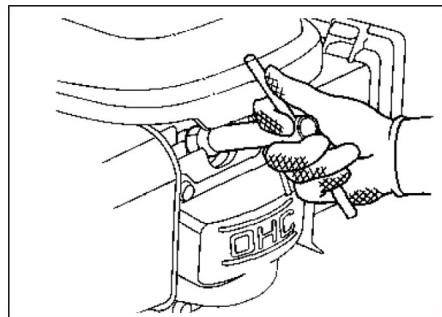

- Uvijte očiščeno ali novo svečko.
Priporočljiva vžigalna svečka: glejte tehnične podatke
- Nataknite vtič za vžigalno svečko.

Praznjenje rezervoarja za gorivo

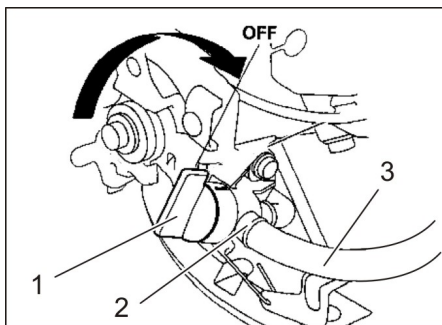

- 1 Pipra za gorivo zaprta
- 2 Objemka za gibko cev
- 3 Gibka cev za gorivo

- Zaprite pipo za gorivo.
Vrtljiv gumb nastavite prečno na gibko cev pipe za gorivo.
- Gibko cev za gorivo od rezervoarja do pipe za gorivo stisnite skupaj.
- Odvijte objemko gibke cevi na pipi za gorivo.
- Odvijte gibko cev za gorivo.
- Odprite zamašek rezervoarja.
- Gibko cev za gorivo držite na ustrezno prestrežno posodo in pustite, da gorivo izteče.
- Ko je rezervoar prazen, ponovno nataknite gibko cev za gorivo na nastavek na pipi za gorivo in namestite objemko za gibko cev.

Opozorilo: Če se aparata dalj časa ne uporablja, izpraznite tudi uplinjač, v ta namen zaženite motor in ga pustite teči, dokler se zaradi pomanjkanja goriva ne zaustavi.

Preverjanje pometalnega valja

- S pometalnega valja odstranite trakove ali vrvice.

Zamenjava pometalnega valja

Menjava je potrebna, če zaradi obrabe dlatic kljub nastavitvi višine pometalnega valja rezultat pometanja vidno popusti.

- Stroj za pometanje postavite na ravno površino.

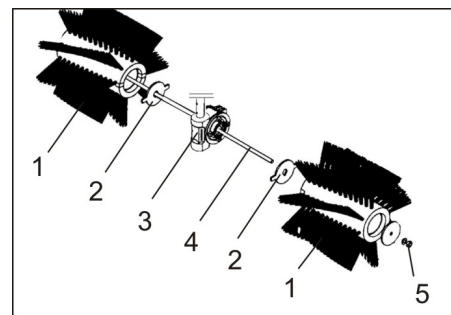

- 1 Pometalni valj
- 2 Podložka sojemalnika
- 3 Sojemalnik, pogona pometalnega valja
- 4 Drog z navojem
- 5 Matica

- Odvijte matico na drogu z navojem in izvlcite drog.
- Snemite polovici pometalnega valja in jih zamenjajte z novimi.
Opozorilo: Pazite na to, da odprte polovice pometalnega valja kažejo v smeri sojemalnika.
- Vstavite drog z navojem in ga zavarujte z matico.
- Z nastavitvijo višine nastavite pometalni valj na pravilno višino.

Pomoč pri motnjah

Motnja	Odprava
Motor ne zažene Majhna moč motorja	Preverite položaj vzvoda za plin
	Nalijte gorivo
	Odprite ventil za gorivo
	Izpustite slabše ali staro gorivo v rezervoarju in uplinjaču, natočite sveže gorivo
	Preverite in očistite svečko, po potrebi jo zamenjajte
	Preverite zračni filter, po potrebi ga očistite.
	Preverite bovden do motorja
	Obvestite uporabniški servis podj. Kärcher
Motor je prevroč	Uplinjač pustite nastaviti.
	Dolijte motorno olje
Motor teče, vendar stroj ne pelje	Nastavite bovden voznega pogona
	Obvestite uporabniški servis podj. Kärcher
Stroj ne pometa dobro	Preverite obrabo pometalnega valja, po potrebi zamenjajte
	Pometalni valj spustite oz. dvignite z nastavitvijo višine.
	Nastavite bovden pometalnega pogona
	Obvestite uporabniški servis podj. Kärcher

Tehnični podatki

Podatki o stroju		
Dolžina x širina x višina (potisno streme razklopljeno)	mm	1410 x 800 x 1060
Dolžina x širina x višina (potisno streme sklopljeno)	mm	880 x 800 x 770
Prazna teža (transportna teža)	kg	70
Hitrost vožnje in pometanja	km/h	2,1
Sposobnost vzpona (maks.)	%	12
Sposobnost vzpona s prigradnimi napravami (maks.)	%	2
Premer pometalnega valja	mm	300
Delovna širina	mm	800
Motor		
Tip	--	Honda, GCV 135E 1 cilindričen štiritakten
Delovna prostornina	cm ³	135
Maksimalno število vrtljajev	1/min	2860 ±10
Minimalno število vrtljajev	1/min	1700 ±10
Zmogljivost maks.	kW/KM	2,6/3,5
Vrsta goriva		Normalni bencin, neosvinčen
Vsebina rezervoarja za gorivo	l	0,77
Vžigalna svečka, NGK	--	BPR 6 ES
Vrste olja		
Tip motornega olja		SAE 10W30
Polnilna količina	l	0,55
Gume		
Pogonsko kolo	--	4.00-4
Zračni tlak	bar / MPa	1,8 / 0,18
Pogoji okolice		
Temperatura	°C	-5 do +40
Zračna vlažnost, brez rosenja	%	0 - 90
Ugotovljene vrednosti v skladu z EN 60335-2-72		
Emisija hrupa		
Nivo hrupa L _{pA}	dB(A)	84
Negotovost K _{pA}	dB(A)	3
Nivo hrupa ob obremenitvi L _{WA} + negotovost K _{WA}	dB(A)	101
Vibracije naprave		
Vrednost vibracij dlan-roka	m/s ²	< 2,5
Negotovost K	m/s ²	0,2
Pridržana pravica do tehničnih sprememb!		

ES-izjava o skladnosti

S to izjavo potrjujemo, da spodaj omenjeni stroj zaradi svoje zasnove in načina izdelave ustreza temeljnim varnostnim in zdravstvenim zahtevam EU-standardov. Ta izjava izgubi svojo veljavnost, če kdo naravno spremeni brez našega soglasja.

Proizvod: Stroj za pometanjej

Tip: 1.335-xxx

Zadevne ES-direktive:

2006/42/ES (+2009/127/ES)

2004/108/ES

2000/14/ES

Uporabljene usklajene norme:

EN 55012: 2007 + A1: 2009

EN 61000-6-2: 2005

EN 60335-1

EN 60335-2-29

EN 60335-2-72

EN 61000-3-2: 2006 + A2: 2009

EN 61000-3-3: 2008

EN 62233: 2008

Postopek ocenjevanja skladnosti:

2000/14/ES: Priloga V

Raven zvočne moči dB(A)

Izmerjeno: 98

Zajamčeno: 101

Podpisniki ravnajo po navodilih in s pooblastilom vodstva podjetja.

H. Jenner
CEO

S. Reiser
Head of Approbation

Pooblaščenec za dokumentacijo:

S. Reiser

Alfred Kärcher GmbH & Co. KG

Alfred-Kärcher-Str. 28 - 40

71364 Winnenden (Germany)

Tel.: +49 7195 14-0

Faks: +49 7195 14-2212

Winnenden, 2012/07/01

Pribor

Tovarniško je pometalni valj opremljen s pometalnim valjem, primernim za poletje in zimo.

Za prestrezanje umazanije je dobavljiva posoda za smeti (posebni pribor naroč št.2.851-447.0). Le-ta se obesi v nosilne točke in zavaruje z 2 vzmetnimi vtiči.

Za kidanje snega je dobavljiva plošča za kidanje snega (posebni pribor naroč št.2.851-446.0). Le-ta se obesi v nosilne točke in zavaruje z 2 vzmetnimi vtiči.

 Przed pierwszym użyciu urządzenia należy przeczytać oryginalną instrukcję obsługi, postępować według jej wskazań i zachować ją do późniejszego wykorzystania lub dla następnego użytkownika.
Przed pierwszym uruchomieniem konieczne jest przeczytać przepisy bezpieczeństwa!

Spis treści



Wskazówki ogólne	PL .. 1
Użytkowanie zgodne z przeznaczeniem.	PL .. 2
Wskazówki bezpieczeństwa	PL .. 2
Elementy urządzenia	PL .. 3
Przed pierwszym uruchomieniem	PL .. 3
Uruchamianie	PL .. 3
Działanie	PL .. 3
Wyłączenie z eksploatacji	PL .. 4
Czyszczenie i konserwacja	PL .. 4
Usuwanie usterek	PL .. 6
Dane techniczne	PL .. 6
Deklaracja zgodności UE	PL .. 7
Akcesoria	PL .. 7

Wskazówki ogólne

W przypadku stwierdzenia uszkodzeń transportowych po rozpakowaniu należy powiadomić o tym fakcie sprzedawcę.

- Umieszczone na urządzeniu tabliczki ostrzegawcze zawierają ważne wskazówki dotyczące bezpiecznej eksploatacji.
- Oprócz wskazówek zawartych w instrukcji obsługi należy przestrzegać ogólnych obowiązujących przepisów dotyczących bezpieczeństwa i zapobiegania wypadkom.

Ochrona środowiska

	Materiał, z którego wykonano opakowanie nadaje się do powtórnego przetworzenia. Prosimy nie wyrzucać opakowania do śmieci z gospodarstw domowych, lecz oddać do recyklingu.
	Zużyte urządzenia zawierają cenne surowce wtórne, które należy oddawać do utylizacji. Wyeksploatowane urządzenia należy zdawać w odpowiednich punktach lub wrzucać do specjalnych pojemników.
Prosimy o dopilnowanie, aby olej silnikowy, olej opałowy, olej napędowy i benzyna nie dostały się do środowiska! Chronić należy podłoże, a stary olej usuwać zgodnie z przepisami o ochronie środowiska naturalnego.	

Wskazówki dotyczące składników (REACH)

Aktualne informacje dotyczące składników znajdują się pod:

www.kaercher.com/REACH

Gwarancja

W każdym kraju obowiązują warunki gwarancji określone przez odpowiedniego lokalnego dystrybutora. Ewentualne usterek urządzenia usuwane są w okresie gwarancji bezpłatnie, o ile spowodowane są błędem materiałowym lub produkcyjnym. W sprawach napraw gwarancyjnych prosimy kierować się z dowodem zakupu do dystrybutora lub do autoryzowanego punktu serwisowego.

Wypożyczenie dodatkowe i części zamienne

Niebezpieczeństwo

Aby wykluczyć zagrożenia, naprawy i montaż części zamiennych mogą być przeprowadzane jedynie przez autoryzowany serwis.

- Stosować wyłącznie wyposażenie dodatkowe i części zamienne dopuszczone przez producenta. Oryginalne wyposażenie i oryginalne części zamienne gwarantują bezpieczną i bezusterkową pracę urządzenia.
- Wybór najczęściej potrzebnych części zamiennych znajduje się na końcu instrukcji obsługi.
- Dalsze informacje o częściach zamiennych dostępne na stronie internetowej www.kaercher.com w dziale Serwis.

Symbole w instrukcji obsługi

Niebezpieczeństwo

Ostrzega przed bezpośrednim niebezpieczeństwem, prowadzącym do ciężkich obrażeń ciała lub do śmierci.

Ostrzeżenie

Ostrzega przed możliwie niebezpieczną sytuacją, mogącą prowadzić do ciężkich obrażeń ciała lub śmierci.

Uwaga

Wskazuje na możliwość wystąpienia niebezpiecznej sytuacji, mogącej prowadzić do lekkich obrażeń ciała lub do szkód materialnych.

Symbole na urządzeniu

	Niebezpieczeństwo wyrzucenia części przez obracającą się szczotkę walcową. Zachować 3-metrowy odstęp bezpieczeństwa z przodu i z boku.
	składany pałąk przesuwny
	Regulator wysokości szczotki walcowej
	Niebezpieczeństwo oparzenia! Ostrzeżenie przed gorącym układem wydechowym.

	Nigdy nie otwierać i nie zdejmować urządzeń zabezpieczających przy uruchomionym silniku.
	Nie otwierać i nie zdejmować urządzeń zabezpieczających przy uruchomionym silniku.
	Przed pracami związanymi z naprawami, konserwacją i czyszczeniem wyłączyć silnik i wyjąć końcówkę przewodu świecy.
	Zachować wystarczający odstęp bezpieczeństwa od obracającego się ślimaka.
	Włączyć szczotkę walcową.
	Napęd jezdny
	Hamulec postojowy
	Regulacja ukośna szczotki walcowej
	Dźwignia gazu
	Punkt mocowania
	Ciśnienie opon

Użytkowanie zgodne z przeznaczeniem

Zamiatarkę należy stosować wyłącznie zgodnie z niniejszą instrukcją obsługi.

- Niniejsze urządzenie przeznaczone jest do zmiatania luźnych zanieczyszczeń wzgl. do zbierania ich do pojemnika na śmieci (wyposażenie specjalne). Po zamontowaniu pługa odśnieżającego (wyposażenie specjalne) urządzenie to można też używać do odśnieżania.
- Każde inne zastosowanie jest niezgodne z przeznaczeniem. Producent nie odpowiada za wynikające z tego szkody; ryzyko ponosi jedynie użytkownik.
- Eksploatacja urządzenia w pomieszczeniach zamkniętych jest zabroniona.
- Nie należy dokonywać żadnych modyfikacji urządzenia.
- Urządzenie jest przeznaczone wyłącznie do zastosowania w celach wymienionych w instrukcji obsługi.
- Urządzenie może pracować wyłącznie na powierzchniach wskazanych przez właściciela lub jego pełnomocnika.
- Zasadniczo obowiązuje zasada: nie przechowywać łatwo zapalnych materiałów w pobliżu urządzenia (niebezpieczeństwo wybuchu/pożaru).

Przewidywalne niewłaściwe użytkowanie

- Nigdy nie zmiatać i nie zasysać cieczy wybuchowych, gazów palnych ani nierozcieńczonych kwasów lub rozpuszczalników! Zaliczają się do nich benzyna, rozcieńczalniki do farb lub olej opałowy, które w wyniku zmieszania z zasysanym powietrzem mogą tworzyć opary lub mieszanki wybuchowe, ponadto aceton, nierozcieńczone kwasy i rozpuszczalniki, mogące zniszczyć materiały, z których wykonane jest urządzenie.
- Nigdy nie zmiatać/zbierać reaktywnych pyłków metalowych (np. aluminium, magnezu, cynku), gdyż w połączeniu z mocno alkalicznymi albo kwaśnymi środkami czyszczącymi tworzą one gazy wybuchowe.
- Nie zmiatać i nie zasysać płonących ani żarzących się przedmiotów.
- Przebywanie w obszarze zagrożenia jest zabronione. Eksploatacja urządzenia w pomieszczeniach zagrożonych wybuchem jest zabroniona.

Odpowiednie nawierzchnie

- asfalt
- podłoga przemysłowa
- jastrych
- beton
- kostka brukowa

Wskazówki bezpieczeństwa

Zastosowanie

- *Przed rozpoczęciem pracy należy sprawdzić urządzenie z wyposażeniem roboczym pod kątem prawidłowego stanu i bezpieczeństwa eksploatacji. Jeżeli nie jest on poprawny, to sprzęt takiego nie wolno używać.*
- *Podczas użytkowania w obszarach zagrożonych (np. na stacjach benzynowych) należy przestrzegać stosownych przepisów bezpieczeństwa. Eksploatacja urządzenia w pomieszczeniach zagrożonych wybuchem jest zabroniona.*

Obsługa

- *Użytkownik ma obowiązek używania urządzenia zgodnie z jego przeznaczeniem. Podczas pracy urządzenia musi on uwzględniać warunki panujące w otoczeniu i uważać na inne osoby, zwłaszcza dzieci.*
- *Przed rozpoczęciem prac operator musi się upewnić, że wszystkie urządzenia zabezpieczające są odpowiednio założone i działają właściwie.*
- *Operator urządzenia jest odpowiedzialny za wypadki z udziałem innych osób lub ich własnością.*
- *Operator musi zwrócić uwagę na potrzebę używania ściśle przylegającej odzieży. Używać mocnego obuwia i unikać luźnych ubrań.*
- *Przed najazdem skontrolować obszar w pobliżu (np. dzieci). Upewnić się, że istnieje wystarczająca widoczność!*
- *Urządzenia nie wolno nigdy pozostawiać bez nadzoru dopóki włączony jest silnik. Operator może dopiero wówczas opuścić urządzenie, gdy silnik zostanie zatrzymany, urządzenie zabezpieczone przed niezamierzonym uruchomieniem i założony hamulec postojowy.*
- *Urządzenie może być obsługiwane tylko przez osoby, które zostały przeszkolone w zakresie obsługi lub przedstawiły dowód umiejętności obsługi i zostały wyraźnie do tego wyznaczone.*
- *Niniejsze urządzenie nie jest przewidziane do użytkowania przez osoby (włącznie z dziećmi) o ograniczonych możliwościach fizycznych, sensorycznych i mentalnych albo takie, którym brakuje doświadczenia i/lub wiedzy na temat jego używania, chyba że są one nadzorowane przez osobę odpowiedzialną za ich bezpieczeństwo i otrzymały od niej wskazówki na temat użytkowania urządzenia.*
- *Dzieci powinny być nadzorowane, żeby zapewnić, iż nie będą się bawiły urządzeniem.*
- *W trakcie montażu pojemnika na śmieci i pługa odśnieżającego istnieje niebezpieczeństwo zranienia (zgniecenia).*

Eksploatacja

⚠ Niebezpieczeństwo

Niebezpieczeństwo przewrócenia się!

- *Bez zestawu montażowego wjeżdżać tylko na wzniesienia nie przekraczające 12%.*
- *Z zestawem montażowym wjeżdżać tylko na wzniesienia nie przekraczające 2%.*
- *Wjeżdżać tylko na wzniesienia do 12% prostopadle do kierunku jazdy.*
- *W trakcie prac na zboczach zachować ostrożność przy podnoszeniu zestawu montażowego.*
- *Urządzeniem jeździć wyłącznie po utwardzonej powierzchni.*

Urządzenia z silnikiem spalinowym

⚠ Niebezpieczeństwo

Ryzyko obrażeń!

- *Należy przestrzegać szczególnych wskazówek bezpieczeństwa w instrukcji obsługi do urządzeń z silnikiem benzynowym.*
- *Nie wolno zamykać otworu wydechowego.*
- *Nie pochylać się nad otworem wydechowym i nie chwytać go (niebezpieczeństwo poparzenia).*
- *Nie dotykać silnika napędowego (niebezpieczeństwo poparzenia).*
- *Przy pracy z urządzeniem w pomieszczeniach należy zabezpieczyć wystarczającą wentylację i odprowadzanie spalin (niebezpieczeństwo zatrucia).*
- *Spaliny są trujące i szkodliwe dla zdrowia, nie należy ich wdychać.*
- *Po wyłączeniu silnik zatrzymuje się z opóźnieniem ok. 3 – 4 sekund. W tym czasie w żadnym wypadku nie zbliżać się do obszaru napędowego.*
- *Urządzenie można odchyłać do tyłu tylko z opróżnionym zbiornikiem paliwa.*

Transport

- *Podczas transportu urządzenia należy wyłączyć silnik i pewnie zamocować urządzenie.*

Konserwacja

- *Przed czyszczeniem i konserwacją urządzenia, wymianą elementów lub zmianą ustawień na inną funkcję należy wyłączyć urządzenie i ewentualnie wyjąć kluczyk zapłonowy.*
- *Urządzenia nie wolno czyścić za pomocą węża ani strumienia wody pod ciśnieniem (niebezpieczeństwo zwarcia lub innych uszkodzeń).*
- *Naprawy mogą być wykonywane wyłącznie przez autoryzowane placówki serwisu lub osoby wykwalifikowane w tym zakresie, którym znane są wszystkie istotne przepisy bezpieczeństwa.*
- *Przestrzegać koniecznych kontroli bezpieczeństwa dla przemysłowo użytkowanych urządzeń zgodnie z obowiązującymi miejscowymi przepisami.*
- *Prace w obrębie urządzenia wykonywać zawsze w odpowiednich rękawicach.*

Elementy urządzenia



- 1 Uchwyt do prowadzenia
- 2 Hamulec blokujący
- 3 Koła napędowe
- 4 wałek zmiatający
- 5 Punkty mocowania zestawów montażowych
- 6 Osłona ochronna szczotki walcowej
- 7 Regulator wysokości szczotki walcowej
- 8 Silnik benzynowy
- 9 Pałak odchylny do ukośnego ustawienia szczotki walcowej
- 10 Dźwignia sprzęgła napędu jazdy
- 11 Dźwignia gazu
- 12 Dźwignia sprzęgła napędu szczotki walcowej

Dźwignia gazu

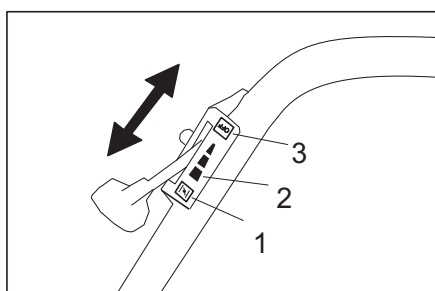

- 1 Położenie „CHOKE“
Pozycja dźwigni gazu przy uruchamianiu silnika
- 2 Pozycja robocza „Pełne obciążenie“
Urządzenie działa optymalnie tylko w pozycji roboczej.
- 3 Położenie „OFF“
Wyłączyć silnik

Hamulec blokujący

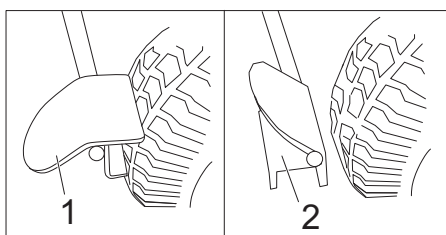

- 1 Hamulec postojowy założony
- 2 Hamulec postojowy zwolniony

Przed pierwszym uruchomieniem

Rozładunek

Podczas rozładunku postępować w następujący sposób:

- Usunąć karton.
- Ręcznie podnieść urządzenie z palety. Ciężar własny: ok. 70 kg lub Podnieść i zamontować pałak przesuwany. Następnie pociągnąć urządzenie z palety ciągnąc za pałak przesuwany.

Rozkładanie i montaż uchwytu do prowadzenia

- Poluzować śrubę z uchwytem gwiazdowym.
- Ustawić pałak przesuwany.
- Dokręcić śrubę z uchwytem gwiazdowym.

Uruchamianie

Tankowanie

⚠ Niebezpieczeństwo

Niebezpieczeństwo wybuchu!

- Tankować tylko przy wyłączonym silniku.
- Można stosować wyłącznie paliwo podane w instrukcji obsługi.
- Nie tankować w pomieszczeniach zamkniętych.
- Palenie tytoniu i używanie otwartego ognia jest zabronione.
- Uważać, aby paliwo nie dostało się na gorące powierzchnie.

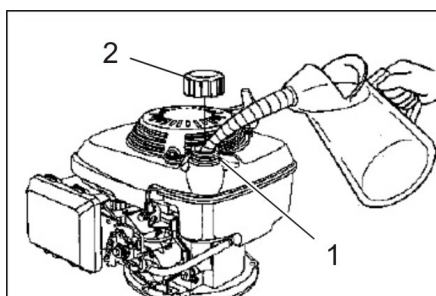

- 1 Króciec wlewowy
- 2 Wlew paliwa

- Wyłączyć silnik.
- Otworzyć wlew zbiornika paliwa.
- Tankować benzynę zwykłą bezołowiową. Tankowanie przy pustym zbiorniku ok. 0,7 l.
- Wytrzeć przelane paliwo i zamknąć wlew paliwa.

Przed uruchomieniem/kontrolą bezpieczeństwa

Prace konserwacyjne

- Sprawdzić poziom oleju silnikowego.
- Sprawdzić filtr powietrza.
- Sprawdzić ciśnienie powietrza w oponach.
- Skontrolować stopień zużycia szczotki walcowej i usunąć zaplątane sznurki.
- Skontrolować ustawienie wysokości szczotki walcowej.
- Sprawdzić, czy wszystkie ruchome części i cięgna Bowdena lekko się poruszają.
- Opróżnić pojemnik na śmieci (opcja).
- Sprawdzić korek zbiornika i inne zamknięcia, a w razie uszkodzenia wymienić.
- Sprawdzić tłumik, a w razie potrzeby wymienić.

Wskazówka: Opis, patrz rozdział Dogład i konserwacja.

Działanie

Uruchamianie urządzenia

- Uruchomić hamulec postojowy.
- Otworzyć kurek paliwa. Ustawić pokrętko wzdłuż węża kurka paliwa.

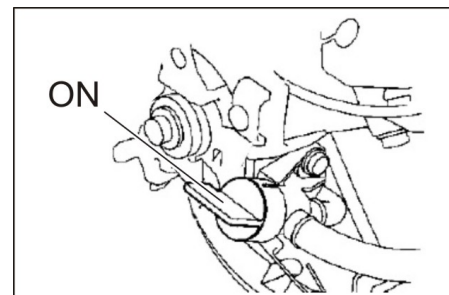

- Dźwignię gazu ustawić w położeniu „CHOKE“.
- Powoli ciągnąć za linkę rozrusznika, aż odczuwalny będzie opór.
- Mocno pociągnąć za linkę rozrusznika.

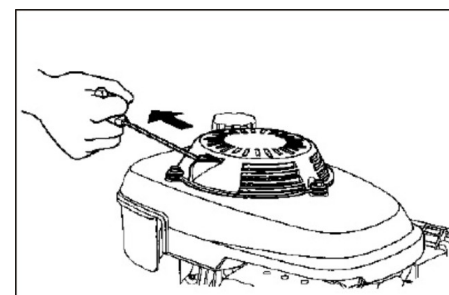

- Gdy włączy się silnik, puścić linkę rozrusznika. Do pracy, dźwignię gazu ustawić w położeniu „Pełne obciążenie“.

Zamiatanie

⚠ Niebezpieczeństwo

Niebezpieczeństwo zranienia! Szczotka walcowa może w trakcie pracy wyrzucać do przodu i na bok kamienie lub żwir. Zwrócić uwagę na to, by nie stwarzać zagrożenia dla osób, zwierząt lub przedmiotów.

Uwaga

Nie zgarniać taśm pakowych, drutów itp., ponieważ może to spowodować uszkodzenie mechanizmu zamiatającego.

Regulator wysokości szczotki walcowej
Regulacji wysokości szczotki walcowej dokonuje się przy użyciu pokrętki. Wysokość należy wybrać w taki sposób, by włosie dotykało podłoża.

Wskazówka: Zbyt głębokie ustawienie prowadzi do przeciążenia napędów i do niepożądanego zużycia szczotki walcowej, bez osiągnięcia lepszego wyniku zamiatania.

- Przekręcić w kierunku (-): Szczotka walcowa się podnosi.
- Przekręcić w kierunku (+): Szczotka walcowa się obniża.

Ukośne ustawienie szczotki walcowej

W celu odgarnięcia zanieczyszczeń na bok szczotkę walcową należy odchylić w lewo lub w prawo.

Ma to zastosowanie również przy odgarnianiu śniegu przy użyciu zestawu montażowego pługa odśnieżającego.

- Przechylić pałąk odchylny do przodu, aż do odkrycia zatrzasku.
- Odchylić w lewo lub w prawo, w zależności od tego, na jaką stronę należy odsunąć zanieczyszczenia.
- Odchylić pałąk do położenia wyjściowego i zatrzasknąć.

Napęd jazdy

- Zwolnić hamulec postojowy.
- Pociągnąć dźwignię sprzęgła napędu jazdy.
Wskazówka: Prędkość jazdy jest stała i nie można jej zmienić.
- Zwolnić dźwignię sprzęgła napędu jazdy. Urządzenie zatrzymuje się.

Napęd szczotki walcowej

- Pociągnąć dźwignię napędu szczotki walcowej; szczotka walcowa się obraca.
- Zwolnić dźwignię napędu szczotki walcowej. Szczotka walcowa się zatrzymuje.

Wyłączanie urządzenia

- Zwolnić dźwignię sprzęgła napędu szczotki walcowej i napędu jazdy.
- Dźwignię gazu ustawić w położeniu „OFF”.
- Zamknąć dopływ paliwa.
Ustawić pokrętkę w poprzek węża kurka paliwa.
- Uruchomić hamulec postojowy.

Transport

⚠ Niebezpieczeństwo

Niebezpieczeństwo zranienia i uszkodzenia! Zwrócić uwagę na ciężar urządzenia w czasie transportu.

- Wyłączyć silnik.
- Opróżnić zbiornik paliwa.
- Przymocować urządzenie pasami mocującymi lub linami.
- W trakcie transportu w pojazdach należy urządzenie zabezpieczyć przed poślizgiem i przechyleniem zgodnie z obowiązującymi przepisami.

Wskazówka: Nie zginać cięgieł Bowdena ani cięgieł linkowych.

Przechowywanie

⚠ Niebezpieczeństwo

Niebezpieczeństwo zranienia i uszkodzenia! Zwrócić uwagę na ciężar urządzenia przy jego przechowywaniu.

- Odstawić urządzenie w osłoniętym i suchym miejscu.
- Uruchomić hamulec postojowy.

Wyłączenie z eksploatacji

Przestrzegać wskazówek zawartych w instrukcji obsługi producenta silnika!

W przypadku, gdy zamiatarka nie jest eksploatowana przez dłuższy czas, należy przestrzegać następujących zaleceń:

- Zaparkować zamiatarkę na równej powierzchni.
- Wyłączyć silnik.
- Odczekać, aż silnik ostygnie.
- Opróżnić zbiornik paliwa i gaźnik.
- Wymienić olej silnikowy.
- Podnieść szczotkę walcową. W tym celu przekręcić regulator wysokości całkowicie ku górze (kierunek -).
- Oczyszczyć urządzenie.
- Odstawić urządzenie w osłoniętym i suchym miejscu.
- Uruchomić hamulec postojowy.

Wskazówka: Opis, patrz rozdział Dogład i konserwacja.

Czyszczenie i konserwacja

Uwaga

Przed pracami związanymi z naprawami, konserwacją i czyszczeniem wyłączyć silnik i wyjąć końcówkę przewodu świecy.

Wskazówki ogólne

Pamiętać o tym, że w niniejszej instrukcji obsługi opisana jest jedynie obsługa silnika konieczna do pracy zamiatarki. Wszelkie dalsze informacje o silniku podane są w dołączonej instrukcji obsługi producenta silnika!

- Naprawy mogą być wykonywane wyłącznie przez autoryzowane placówki serwisu lub osoby wykwalifikowane w tym zakresie, którym znane są wszystkie istotne przepisy bezpieczeństwa.

- Urządzenia przenośne stosowane do celów przemysłowych podlegają kontroli bezpieczeństwa zgodnie z VDE 0701.

Czyszczenie

Uwaga

Urządzenia nie wolno czyścić za pomocą węża ani strumienia wody pod ciśnieniem (niebezpieczeństwo zwarcia lub innych uszkodzeń).

Czyszczenie urządzenia

- Wytrzeć urządzenie szmatką nasyoną łagodnym roztworem czyszczącym.

Wskazówka: Nie używać agresywnych środków czyszczących.

Terminy konserwacji

Konserwacja przeprowadzana przez klienta

Wskazówka: Przy nowym silniku, po pierwszych 5 godzinach roboczych wymagana jest wymiana oleju.

Aby zachować prawo do świadczeń gwarancyjnych, w trakcie obowiązywania gwarancji wszelkie prace serwisowe i konserwacyjne należy zlecać sprzedawcy autoryzowanemu przez firmę KÄRCHER.

Wskazówka: Przeprowadzenie wszystkich prac serwisowych i konserwacyjnych wykonywanych przez klienta należy powierzać wykwalifikowanemu specjalście. W razie potrzeby można zwrócić się zawsze do autoryzowanego sprzedawcy produktów firmy Kärcher.

Wskazówka: Opis, patrz rozdział Prace konserwacyjne.

Codziennie:

- Sprawdzić poziom oleju silnikowego.
- Sprawdzić filtr powietrza.
- Sprawdzić ciśnienie powietrza w oponach.
- Skontrolować stopień zużycia szczotki walcowej i usunąć zaplątane sznurki.
- Skontrolować ustawienie wysokości szczotki walcowej.
- Sprawdzić, czy wszystkie ruchome części i cięgna Bowdena lekko się poruszają.

Konserwacja co 3 miesiące lub co 25 roboczogodzin:

- Wyczyścić filtr powietrza.
Wskazówka: W przypadku częstego używania w otoczeniu zapyłonym, konserwację przeprowadzać częściej.

Konserwacja co 6 miesięcy lub co 50 roboczogodzin:

- Przeprowadzić wymianę oleju silnikowego.
- Sprawdzić świecę zapłonową.

Konserwacja co 2 lata lub co 250 roboczogodzin:

- Wymienić filtr powietrza.
- Wymienić świecę zapłonową.

Konserwacja przeprowadzana przez serwis producenta

Konserwacja po pierwszym miesiącu lub po 5 godzinach roboczych:

→ Przeprowadzić pierwszą inspekcję.
Aby zachować prawo do świadczeń gwarancyjnych, w trakcie obowiązywania gwarancji wszelkie prace serwisowe i konserwacyjne należy zlecać sprzedawcy autoryzowanemu przez firmę KÄRCHER.

Prace konserwacyjne

Przygotowanie:

- Zaparkować zamiatarkę na równej powierzchni.
- Uruchomić hamulec postojowy.

Ogólne zasady bezpieczeństwa

⚠ Niebezpieczeństwo

Niebezpieczeństwo zranienia!

Po wyłączeniu silnik zatrzymuje się z opóźnieniem ok. 3 – 4 sekund. W tym czasie w żadnym wypadku nie zbliżać się do obszaru napędowego.

- Przed rozpoczęciem prac konserwacyjnych i naprawczych poczekać, aż urządzenie ostygnie.
- Nie dotykać gorących części, takich jak silnik napędowy i układ wydechowy.

Wskazówka: Urządzenie można odchyłać do tyłu tylko z opróżnionym zbiornikiem paliwa.

Sprawdzanie ciśnienia powietrza w oponach

- Zaparkować zamiatarkę na równej powierzchni.
- Podłączyć manometr do zaworu opony
- Sprawdzić ciśnienie powietrza, w razie potrzeby skorygować.
Dopuszczalne ciśnienie opon, patrz dane techniczne.

Sprawdzanie poziomu i uzupełnianie oleju silnikowego

⚠ Niebezpieczeństwo

Niebezpieczeństwo poparzenia!

- Odczekać, aż silnik ostygnie.
- Poziom oleju silnikowego sprawdzać najwcześniej po 5 minutach od wyłączenia silnika.

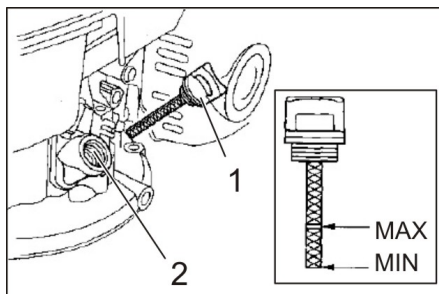

- 1 Wskaźnik poz. oleju
- 2 Króciec wlewu oleju

- Wykręcić bagnet pomiarowy.
- Wytrzeć i włożyć bagnet pomiarowy (nie wkręcać).
- Jeszcze raz wyjąć bagnet pomiarowy i odczytać poziom oleju.
 - Poziom oleju musi znajdować się między znacznikiem „MIN” a „MAX”.
 - Jeśli poziom oleju jest niższy od znacznika „MIN”, uzupełnić olej silnikowy.

- Nie wypełniać silnika olejem powyżej znacznika „MAX”.
- Wlać olej silnikowy przez króciec wlewowy.
Gatunek oleju, patrz rozdział Dane techniczne.
- Odczekać przynajmniej 5 minut.
- Jeżeli poziom oleju jest odpowiedni, dokręcić bagnet pomiarowy.

Wymiana oleju silnikowego.

⚠ Niebezpieczeństwo

Niebezpieczeństwo poparzenia gorącym olejem!

- Odczekać, aż silnik ostygnie.
- Otworzyć pokrywę urządzenia.
- Wykręcić bagnet pomiarowy.
- Oddessać olej silnikowy za pomocą pompy wymiany oleju 6.491-538 poprzez króciec wlewowy.
- Wlać olej silnikowy przez króciec wlewowy.
Gatunek oleju i jego ilość, patrz rozdział Dane techniczne.
- Ponownie wkręcić bagnet pomiarowy oleju.
- Odczekać przynajmniej 5 minut.
- Sprawdzić poziom oleju silnikowego.
- Zużyty olej zdać w przewidzianych do tego miejscach zbiorczych.

Czyszczenie i wymiana wkładu filtra

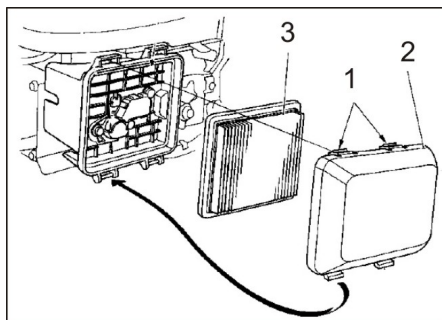

- 1 Zatrzaski
- 2 Pokrywa filtra
- 3 Wkład filtra

- Docisnąć zatrzaski w kierunku strzałki.
- Zdjąć pokrywę filtra.
- Wyjąć wkład filtra.
Sprawdzić wkład filtra i w razie potrzeby oczyścić.
- Przedmuchać wkład filtra od wewnątrz sprężonym powietrzem (maks. 2 bar) lub otrzepać na twardej powierzchni.
Nie szczotkować.
- Ostrożnie oczyścić obudowę filtra i jego pokrywę wilgotną szmatką i zwrócić uwagę na to, by do gaźnika nie przedostały się zanieczyszczenia.
- Zamknąć pokrywę filtra.

Wyczyścić i wymienić świecę zapłonową

⚠ Niebezpieczeństwo

Niebezpieczeństwo poparzenia!

- Odczekać, aż silnik ostygnie.
- Wyjąć końcówkę przewodu świecy zapłonowej.
- Wykręcić i oczyścić świecę zapłonową.

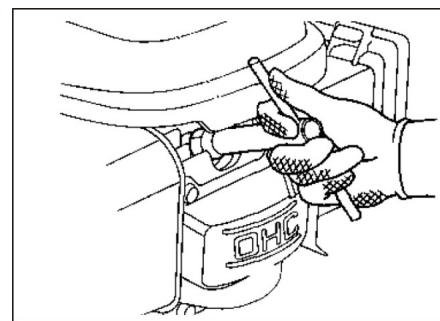

- Wkręcić oczyszczoną lub nową świecę zapłonową.
Zalecana świeca zapłonowa: patrz dane techniczne
- Włożyć końcówkę przewodu świecy zapłonowej.

Opróżnianie zbiornika paliwa

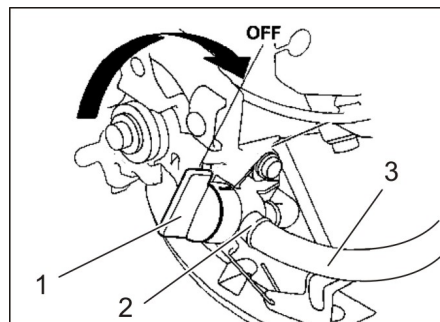

- 1 Kurek paliwa zamknięty
- 2 Opaska węża
- 3 Wąż paliwa

- Zamknąć kurka paliwa.
Ustawić pokrętko w poprzek węża kurka paliwa.
- Zwinąć wąż paliwa zbiornika w kierunku kurka paliwa.
- Poluzować opaskę zaciskową przy kurku paliwa.
- Wyjąć wąż paliwa.
- Otworzyć wlew zbiornika paliwa.
- Przytrzymać wąż paliwa nad odpowiednim zbiornikiem zbierającym i pozwolić na spłynięcie paliwa.
- Jeżeli zbiornik jest pusty, nałożyć wąż paliwa ponownie na króciec przy kurku paliwa i zamocować opaskę zaciskową.
Wskazówka: Jeżeli urządzenie nie ma być używane przez dłuższy okres czasu, należy jeszcze opróżnić gaźnik; w tym celu uruchomić silnik i pozostawić włączony, aż się zatrzyma z powodu braku paliwa.

Sprawdzanie walca zamiatającego

- Zdjąć taśmy lub liny z walca zamiatającego.

Wymiana walca zamiatającego

Wymiana jest konieczna, gdy w wyniku zużycia szczotek, pomimo przestawienia wysokości, spada w widoczny sposób skuteczność zmiatania.

- Zaparkować zamiatarkę na równej powierzchni.

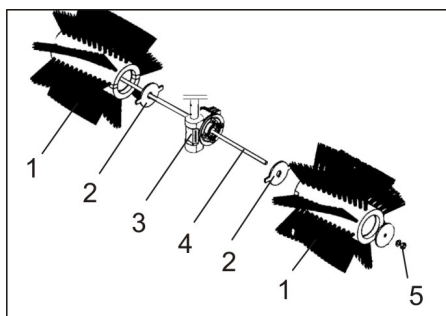

- 1 Walec zmiatający
- 2 Płyta zabierakowa
- 3 Zabierak, napęd szczotki walcowej
- 4 Drażek gwintowany
- 5 Nakrętka

- Poluzować nakrętkę przy drążku gwintowanym i wyjąć drążek.
- Wyjąć połowy szczotki walcowej i wymienić na nowe.
Wskazówka: Zwrócić uwagę na to, by wycięcia połówek szczotki walcowej wskazywały w kierunku zabieraka.
- Włożyć drążek gwintowany i zabezpieczyć nakrętką.
- Za pomocą regulatora wysokości ustawić szczotkę walcową na właściwą wysokość.

Usuwanie usterek

Usterka	Usuwanie usterek
Nie można uruchomić silnika Mała moc silnika	Sprawdzić położenie dźwigni gazu
	Zatankować paliwo
	Otwieranie kurka paliwa
	Wypuścić złe lub zużyte paliwa ze zbiornika i gaźnika; zatankować świeżego paliwa.
	Sprawdzić i oczyścić świecę zapłonową, w razie konieczności wymienić.
	Sprawdzić filtr powietrza, w razie konieczności oczyścić.
	Sprawdzić cięgło Bowdena do silnika Powiadomić serwis firmy Kärcher
Silnik jest zbyt gorący	Zlecić ustawienie gaźnika.
	Dolać oleju silnikowego
Silnik pracuje, lecz urządzenie nie jeździ	Ustawianie cięgła Bowdena napędu jezdźni
	Powiadomić serwis firmy Kärcher
Urządzenie nie zmiata odpowiednio	Sprawdzić stopień zużycia szczotki walcowej, w razie konieczności wymienić
	Opuścić wzgl. podnieść szczotkę walcową przy użyciu regulatora wysokości
	Wyregulować cięgło Bowdena napędu zmiatarki
	Powiadomić serwis firmy Kärcher

Dane techniczne

Dane urządzenia		
Długość x szerokość x wysokość (z rozłożonym pałąkiem przesuwającym)	mm	1410 x 800 x 1060
Długość x szerokość x wysokość (ze złożonym pałąkiem przesuwającym)	mm	880 x 800 x 770
Ciężar własny (ciężar w czasie transportu)	kg	70
Prędkość jazdy i zmiatania	km/h	2,1
Maks. zdolność pokonywania wzniesień	%	12
Zdolność pokonywania wzniesień z przystawkami (maks.)	%	2
Średnica walca zmiatającego	mm	300
Szerokość robocza	mm	800
Silnik		
Typ	--	Honda, GCV 135E 1-cylindrowy silnik czterosuwowy
Pojemność skokowa	cm ³	135
Maks. prędkość obrotowa	obr./min.	2860 ±10
Min. prędkość obrotowa	obr./min.	1700 ±10
Moc maks.	kW/PS	2,6/3,5
Rodzaj paliwa		benzyna zwykła, bezołowiowa
Pojemność zbiornika paliwa	l	0,77
Świeca zapłonowa, NGK	--	BPR 6 ES
Gatunki oleju		
Olej silnikowy - typ		SAE 10W30
Pojemność	l	0,55

Ogumienie		
Koło napędowe	--	4.00-4
Ciśnienie powietrza	bar / MPa	1,8 / 0,18
Warunki otoczenia		
Temperatura	°C	-5 do +40
Wilgotność powietrza, brak obroszenia	%	0 - 90
Wartości określone zgodnie z EN 60335-2-72		
Emisja hałasu		
Poziom ciśnienie akustycznego L_{pA}	dB(A)	84
Niepewność pomiaru K_{pA}	dB(A)	3
Poziom mocy akustycznej L_{WA} + Niepewność pomiaru K_{WA}	dB(A)	101
Drgania urządzenia		
Drgania przenoszone przez kończyny górne	m/s ²	< 2,5
Niepewność pomiaru K	m/s ²	0,2
Zmiany techniczne zastrzeżone!		

Deklaracja zgodności UE

Niniejszym oświadczamy, że określone poniżej urządzenie odpowiada pod względem koncepcji, konstrukcji oraz wprowadzonej przez nas do handlu wersji obowiązującym wymogom dyrektyw UE dotyczącym wymagań w zakresie bezpieczeństwa i zdrowia. Wszelkie nie uzgodnione z nami modyfikacje urządzenia powodują utratę ważności tego oświadczenia.

Produkt: Zamiatarka

Typ: 1.335-xxx

Obowiązujące dyrektywy WE

2006/42/WE (+2009/127/WE)

2004/108/WE

2000/14/WE

Zastosowane normy zharmonizowane

EN 55012: 2007 + A1: 2009

EN 61000-6-2: 2005

EN 60335-1

EN 60335-2-29

EN 60335-2-72

EN 61000-3-2: 2006 + A2: 2009

EN 61000-3-3: 2008

EN 62233: 2008

Zastosowana metoda oceny zgodności

2000/14/WE: Załącznik V

Poziom mocy akustycznej dB(A)

Zmierzony: 98

Gwarantowa- 101

ny:

Z upoważnienia zarządu przedsiębiorstwa.

H. Jenner
CEO

S. Reiser
Head of Approval

Pełnomocnik dokumentacji:

S. Reiser

Alfred Kärcher GmbH & Co. KG

Alfred-Kärcher-Str. 28 - 40

71364 Winnenden (Germany)

tel.: +49 7195 14-0

faks: +49 7195 14-2212

Winnenden, 2012/07/01

Akcesoria

Zamiatarka wyposażona jest fabrycznie w szczotkę walcową do pracy w lecie i w zimie.

Do zbierania zanieczyszczeń dostępny jest pojemnik na śmieci (wyposażenie specjalne, nr katalogowy 2.851-447.0). Zawieszają się go w punktach mocowania i zabezpiecza przy użyciu 2 zatyczek.

Do odśnieżania dostępny jest pług odśnieżający (wyposażenie specjalne, nr katalogowy 2.851-446.0). Zawieszają się go w punktach mocowania i zabezpiecza przy użyciu 2 zatyczek.

 Înainte de prima utilizare a aparatului dvs. citiți acest instrucțiunile original, respectați instrucțiunile cuprinse în acesta și păstrați-l pentru întreținerea ulterioară sau pentru următorii posesori.
Înainte de prima utilizare citiți neapărat instrucțiunile de siguranță!

Cuprins



Observații generale	RO . . . 1
Utilizarea corectă	RO . . . 2
Măsuri de siguranță	RO . . . 2
Elemente de utilizare și funcționale	RO . . . 3
Înainte de punerea în funcțiune	RO . . . 3
Punerea în funcțiune	RO . . . 3
Funcționarea	RO . . . 3
Scoaterea din funcțiune	RO . . . 4
Îngrijirea și întreținerea	RO . . . 4
Remediarea defecțiunilor	RO . . . 6
Date tehnice	RO . . . 6
Declarație de conformitate CE	RO . . . 7
Accesorii	RO . . . 7

Observații generale

Dacă la despachetare constatați deteriorări apărute în timpul transportului, luați legătura cu magazinul.

- Plăcuțele de avertizare și cu indicații montate pe aparat conțin informații importante pentru utilizarea în condiții de siguranță.
- În afară de indicațiile din instrucțiunile de utilizare, este necesar să fie luate în considerare și prescripțiile generale privind protecția muncii și prevenirea accidentelor de muncă, emise de organele de reglementare.

Protecția mediului înconjurător

	Materialele de ambalare sunt reciclabile. Ambalajele nu trebuie aruncate în gunoierul menajer, ci trebuie duse la un centru de colectare și revalorificare a deșeurilor.
	Aparatele vechi conțin materiale reciclabile valoroase, care pot fi supuse unui proces de revalorificare. De aceea vă rugăm să eliminați aparatele vechi prin sistemele de colectare corespunzătoare.
Uleiul de motor, păcura, motorina și benzina nu trebuie să ajungă în mediul înconjurător. Protejați solul și eliminați uleiurile folosite într-un mod ecologic.	

Observații referitoare la materialele conținute (REACH)
Informații actuale referitoare la materialele conținute puteți găsi la adresa:
www.kaercher.com/REACH

Garanție

În fiecare țară sunt valabile condițiile de garanție publicate de distribuitorul nostru din țara respectivă. Eventuale defecțiuni ale acestui aparat, care survin în perioada de garanție și care sunt rezultatul unor defecte de fabricație sau de material, vor fi remediate gratuit. Pentru a putea beneficia de garanție, prezentați-vă cu chitanța de cumpărare la magazin sau la cea mai apropiată unitate de service autorizată.

Accesorii și piese de schimb

Pericol

Pentru a evita pericolele, reparațiile și montarea pieselor de schimb se vor efectua doar de către serviciul clienți autorizat.

- Vor fi utilizate numai accesorii și piese de schimb aprobate de către producător. Accesorii originale și piesele de schimb originale constituie o garanție a faptului că utilajul va putea fi exploatat în condiții de siguranță și fără defecțiuni.
- O selecție a pieselor de schimb utilizate cel mai des se găsește la sfârșitul instrucțiunilor de utilizare.
- Informații suplimentare despre piesele de schimb găsiți la www.kaercher.com, în secțiunea Service.

Simboluri din manualul de utilizare

Pericol

Atrage atenția asupra unui pericol iminent, care duce la vătămări corporale grave sau moarte.

Avertisment

Atrage atenția asupra unei posibile situații periculoase, care ar putea duce la vătămări corporale grave sau moarte.

Atenție

Indică o posibilă situație periculoasă, care ar putea duce la vătămări corporale ușoare sau pagube materiale.

Simboluri pe aparat

	Pericol prin obiectele azvârlite în cazul funcționării cilindrului de măturare. Respectați distanța de siguranță de 3 m în față și în lateral
	Mâner rabatabil
	Reglare înălțime cilindrului de măturare
	Pericol de arsuri! Atenție la țevă fierbinte de eșapament.

	Deschiderea și îndepărtarea dispozitivelor de protecție cu motorul pornit sunt interzise.
	Dacă motorul este pornit nu deschideți sau îndepărtați dispozitivele de protecție.
	Înainte efectuării lucrărilor de reparații, întreținere și curățare opriți motorul și scoateți fișa bujiei.
	Păstrați o distanță de siguranță corespunzătoare de la melcul, care se rotește.
	Porniți cilindrul de măturare.
	Mecanism de rulare
	Frâna de imobilizare
	Reglare oblică cilindrul de măturare
	Manetă de accelerație
	Punct de fixare
	Presiune în anvelope 0.18MPa 1.8 bar

Utilizarea corectă

Utilizați acest aparat de măturat exclusiv în conformitate cu datele din aceste instrucțiuni de utilizare.

- Acest aparat este destinat măturării murdăriei libere sau preluării acesteia cu ajutorul rezervorului de murdărie (accesoriu special).
După montarea unei aripi de curățare a zăpezii (accesoriu special) acest aparat poate fi folosit și pentru curățarea zăpezii.
- Utilizarea în orice alt mod decât cel descris mai sus este considerată improprie. Producătorul nu-și asumă responsabilitatea pentru pagube produse ca urmare a utilizării improprie, riscurile revenindu-i în întregime utilizatorului.
- Este interzisă utilizarea în încăperi închise.
- Nu efectuați modificări ale aparatului.
- Aparatul este prevăzut numai pentru aspirarea suprafețelor specificate în manualul de utilizare.
- Deplasarea se va face numai pe suprafețele specificate de proprietar sau de reprezentantul acestuia pentru folosirea mașinii.
- În general: nu lăsați în apropierea aparatului substanțe ușor inflamabile (pericol de explozie/incendiu).

Utilizare eronată previzibilă

- Nu măturați/aspirați niciodată lichide explozive, gaze inflamabile, precum și acizi nediluți și solvenți! Aici se include benzina, diluanții sau păcura, care împreună cu aerul aspirat pot forma vapori sau amestecuri explozibile, în plus menționăm acetona, acizii nediluți și solvenții, deoarece ele atacă materialele folosite la acest aparat.
- Nu măturați/aspirați niciodată pulberi metalice reactive (ex. aluminiu, magneziu, zinc), acestea formează gaze explozive în combinație cu soluții de curățat puternic alcaline sau acide.
- Nu măturați/aspirați obiecte aprinse sau incandescente.
- Nu stați în zona periculoasă. Este interzisă utilizarea în încăperi unde există pericol de explozie.

Materiale adecvate

- asfalt
- podele industriale
- șapă
- beton
- dale de piatră

Măsurile de siguranță

Domenii de utilizare

- *Aparatul și accesoriile trebuie verificate înainte de utilizare pentru a vedea dacă sunt în stare bună și permit utilizarea aparatului în condiții de siguranță. Dacă starea nu este ireproșabilă, acestea nu pot fi utilizate.*
- *La utilizarea aparatului în zone periculoase (de ex. benzinării) se vor respecta instrucțiunile de securitate corespunzătoare. Este interzisă utilizarea în încăperi unde există pericol de explozie.*

Utilizarea

- *Operatorul trebuie să folosească aparatul conform specificațiilor acestuia. Acesta trebuie să respecte condițiile locale și în timpul utilizării să fie atent la terți, în special la copii.*
- *Înainte de începerea lucrului, operatorul trebuie să se asigure, că toate dispozitivele de protecție sunt montate și funcționează în mod corespunzător.*
- *Operatorul aparatului este responsabil pentru accidente care implică alte persoane sau proprietatea acestora.*
- *Aveți grijă ca operatorul să poarte haine strâmte. Operatorul trebuie să poarte de asemenea pantofi rezistenți și să evite hainele largi.*
- *Înainte de pornire verificați imediată apropiere a aparatului (de ex. copii). Aveți grijă să existe o bună vizibilitate!*
- *Nu lăsați aparatul nesupravegheat în timp ce motorul este în funcțiune. Operatorul poate părăsi aparatul abia după ce motorul a fost oprit, aparatul a fost asigurat contra mișcărilor nedorite și a fost acționată frâna de imobilizare.*
- *Aparatul poate fi folosit numai de persoane instruite în manipularea acestuia sau care și-au dovedit abilitatea de a opera aparatul și au fost însărcinate în mod expres cu utilizarea aparatului.*
- *Aparatul nu este destinat pentru a fi folosit de persoane (inclusiv copii) cu capacități psihice, senzoriale sau mintale limitate sau de persoane, care nu dispun de experiența și/sau cunoștința necesară, cu excepția acelor cazuri, în care ele sunt supravegheate de o persoană responsabilă de siguranța lor sau au fost instruite de către această persoană în privința utilizării aparatului.*
- *Nu lăsați copii nesupravegheați, pentru a vă asigura, că nu se joacă cu aparatul.*
- *La montarea rezervorului de mizerie și a aripilor de curățare a zăpezii există pericol de rănire (strivire).*

Deplasarea

⚠ Pericol

Pericol de răsturnare!

- *Fără accesoriu urcați numai pe pante de 12%.*
- *Cu accesoriu urcați numai pe pante de 2%.*
- *În direcția perpendiculară pe direcția de mers urcați numai pe pante de până la maxim 12%.*
- *La lucrările pe pantă - atenție la ridicarea accesoriului.*
- *Mișcați aparatul numai pe suprafețe stabile.*

Aparate cu motor cu combustie

⚠ Pericol

Pericol de accidentare!

- *Citiți măsurile de siguranță speciale pentru aparatele cu motor pe benzină care se găsesc în instrucțiunile de utilizare.*
- *Nu este permisă obturarea orificiului de evacuare a gazelor.*
- *Nu vă aplecați deasupra orificiului de evacuare a gazelor și nu puneți mâna pe acesta (pericol de arsuri).*
- *Nu atingeți motorul de acționare (pericol de arsuri).*
- *În cazul folosirii aparatului în încăperi trebuie să se asigure o aerisire corespunzătoare și evacuarea gazelor de eșapament (pericol de intoxicație).*
- *Gazele de eșapament sunt toxice și nocive, ele nu trebuie inhalate.*
- *Motorul funcționează din inerție 3 - 4 secunde după ce a fost oprit. În acest interval nu vă apropiați de zona sistemului de acționare.*
- *Înclinarea în spate a aparatului este permisă numai cu rezervorul de combustibil gol.*

Transport

- *În timpul transportării aparatului, motorul trebuie scos din funcțiune și aparatul trebuie fixat și asigurat.*

Întreținerea

- *Înainte de curățării și întreținerii aparatului, a înlocuirii componentelor sau a trecerii la altă funcție, aparatul trebuie oprit și fișa bujiei trebuie eventual scoasă.*
- *Curățarea aparatului nu trebuie să se facă cu furtunul sau cu jet de apă la presiune înaltă (pericol de scurtcircuit sau alte deteriorări).*
- *Reparațiile vor fi efectuate numai de service-uri autorizate sau de specialiști în domeniu care cunosc normele de protecție relevante.*
- *Aparatele trebuie să fie verificate din punct de vedere al siguranței în exploatare în funcție de reglementările locale pentru aparatele de uz comercial folosite în mai multe locuri.*
- *Efectuați lucrările la acest aparat întotdeauna cu mânuși potrivite.*

Elemente de utilizare și funcționale



- 1 Bară de manevrare
- 2 Frâna de imobilizare
- 3 Roțile motorului
- 4 Cilindru de măturat
- 5 Puncte de fixare a accesoriilor
- 6 Capac de protecție cilindru de măturare
- 7 Reglare înălțime cilindru de măturare
- 8 Motor pe benzină
- 9 Suport de rabatare pentru reglarea oblică a cilindrului de măturare
- 10 Manetă de cuplare mecanism de rulare
- 11 Manetă de accelerație
- 12 Manetă de cuplare motor de acționare cilindru de măturare

Manetă de gaz

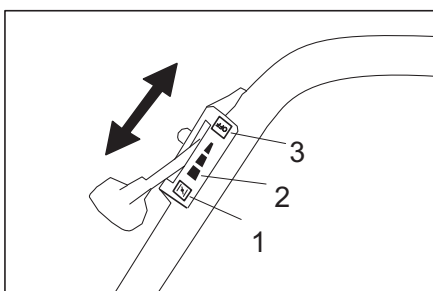

- 1 Poziție „ȘOC”
Poziție manetă de gaz pentru pornirea motorului
- 2 Poziție de regim „Încărcare totală”
Aparatul va funcționa în mod optimal numai dacă este reglată în această poziție.
- 3 Poziție „OPRIT”
Motor oprit

Frâna de imobilizare

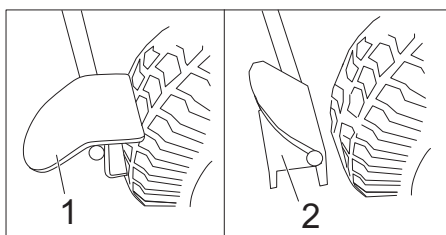

- 1 Frână de imobilizare acționată
- 2 Frână de imobilizare eliberată

Înainte de punerea în funcțiune

Descărcarea

Pentru descărcare, procedați după cum urmează:

- ➔ Îndepărtați cartonul.
- ➔ Ridicați aparatul manual de pe palet. Masă în stare goală: cca. 70 kg sau
- Rabatați și montați mânerul de deplasare. Apoi trageți aparatul cu ajutorul acesteia de pe palet.

Rabatarea și montarea mânerului de deplasare

- ➔ Desprindeți șurubul stea.
- ➔ Îndreptați mânerul de deplasare.
- ➔ Strângeți șurubul stea.

Punerea în funcțiune

Alimentarea cu combustibil

⚠ Pericol

Pericol de explozie!

- Umplerea rezervorului se va efectua doar cu motorul oprit.
- Se va folosi numai combustibilul specificat în instrucțiunile de utilizare.
- Nu alimentați cu combustibil în spații închise.
- Este interzis fumatul și folosirea focului deschis.
- Aveți grijă să nu ajungă combustibil pe suprafețele fierbinți.

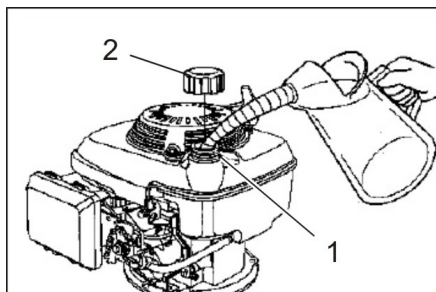

- 1 Ștuț de umplere
- 2 Capac rezervor

- ➔ Opriti motorul.
- ➔ Deschideți capacul rezervorului.
- ➔ Alimentați cu benzină normală, fără plumb. Conținut rezervor cu rezervor gol cca. 0,7 litri.
- ➔ Ștergeți combustibilul vărsat și închideți capacul rezervorului.

Înainte de pornire/verificarea siguranței

Lucrări de întreținere

- ➔ Verificați nivelul uleiului de motor.
- ➔ Verificați filtrul de aer.
- ➔ Verificați presiunea în anvelope.

- ➔ Verificați cilindrul de măturare pentru a vedea dacă este uzat și dacă nu s-au prins benzi în acesta.
- ➔ Verificați reglarea înălțimii cilindrului de măturare.
- ➔ Verificați dacă cablurile bowden și părțile mobile se mișcă ușor.
- ➔ Goliți rezervorul de murdărie (opțional).
- ➔ Verificați închizătoarea rezervorului și celelalte închizătoare și înlocuiți-le, dacă observați defecte.
- ➔ Verificați amortizorul, înlocuiți-l, dacă este nevoie.

Notă: Descrierea o găsiți în capitolul Îngrijirea și întreținerea.

Funcționarea

Pornirea aparatului

- ➔ Acționați frâna de imobilizare.
- ➔ Deschideți robinetul de combustibil. Reglați rozeta longitudinal la furtunul de la robinetul combustibilului.

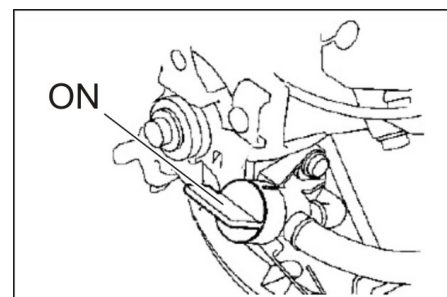

- ➔ Apăsăți maneta de gaz în poziția „ȘOC”.
- ➔ Trageți încet cablul de pornire până la punctul de rezistență.
- ➔ Apoi trageți cu forță cablul de pornire.

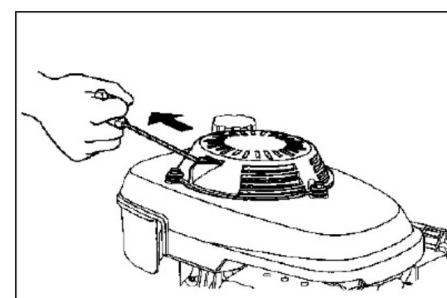

- ➔ Când motorul pornește eliberați cablul de pornire. Pentru începerea lucrului reglați maneta de gaz în poziția „Putere maximă”.

Regim de măturare

⚠ Pericol

Pericol de accidentare! În timpul efectuării lucrărilor cilindrul de măturare poate arunca în față pietre sau criblură. Aveți grijă să nu puneți în pericol persoane, animale sau obiecte.

Atenție

Nu măturați benzi de ambalare, sârme sau alte obiecte similare, deoarece acestea pot duce la deteriorarea mecanismului de măturare.

Reglare înălțime cilindru de măturare

Pentru reglarea înălțimii cilindrului de măturare utilizați roata de reglare. Alegeți înălțimea în așa fel, încât perii abia să atingă pământul.

Indicație: Reglarea unei înălțimi prea joase a cilindrului poate cauza suprasolicitarea motoarelor și uzura inutilă a cilindrului de măturare, fără obținerea rezultatului de măturare dorit.

- Rotire în direcția (-): cilindrul se ridică.
- Rotire în direcția (+): cilindrul coboară.

Reglarea oblică a cilindrului de măturare

Pentru măturarea la o parte a murdăriei în cazul măturării fără rezervor de murdărie, cilindrul de măturare poate fi rabatat înspre stânga sau dreapta.

Această funcție este utilă și în timpul curățării zăpezii cu ajutorul aripii de curățare a zăpezii.

- Împingeți maneta de rabatare în față, până când elementul de prindere se eliberează.
- Rabatați-o în stânga sau dreapta, în funcție de partea pe care vreți să măturați murdăria.
- Împingeți maneta de rabatare în jos și blocați-o.

Mecanismul de rulare

- Eliberați frâna de imobilizare.
- Trageți maneta de cuplare pentru mecanismul de rulare.

Indicație: Viteza de deplasare este fixă și nu poate fi schimbată.

- Eliberați maneta de cuplare pentru mecanismul de rulare. Aparatul se va opri.

Motorul de acționare

- Trageți mânerul pentru motorul de acționare a măturii cilindrice, cilindrul se rotește.
- Eliberați mânerul pentru motorul de acționare. Cilindrul de măturare se va opri.

Oprirea aparatului

- Eliberați maneta de cuplare pentru motorul de acționare a cilindrului de măturare și mecanismului de rulare.
- Aduceți maneta de gaz în poziția „OPRIT”.
- Închideți alimentarea cu combustibil. Reglați rozeta transversal la furtunul de la robinetul combustibilului.
- Acționați frâna de imobilizare.

Transportul

⚠ Pericol

Pericol de rănire și deteriorare a aparatului! La transport țineți cont de greutatea aparatului.

- Opriți motorul.
- Goliți rezervorul de combustibil.
- Fixați aparatul cu curele de prindere sau frânghii.
- În cazul transportării în vehicule asigurați aparatul contra derapării și răsturnării conform normelor în vigoare.

Indicație: Nu îndoiiți cablurile bowden sau cele de tracțiune.

Depozitarea

⚠ Pericol

Pericol de rănire și deteriorare a aparatului! La depozitare țineți cont de greutatea aparatului.

- Așezați aparatul într-un loc ferit și uscat.
- Acționați frâna de imobilizare.

Scoaterea din funcțiune

Respectați indicațiile din instrucțiunile de utilizare ale producătorului motorului!

Dacă mașina de măturat urmează să nu fie folosită o perioadă mai îndelungată, respectați următoarele puncte:

- Amplasați mașina de măturat pe o suprafață plană.
- Opriți motorul.
- Lăsați motorul să se răcească.
- Goliți rezervorul de combustibil și carburatorul.
- Schimbați uleiul de motor.
- Ridicați cilindrul de măturare. Pentru acesta rotiți roata de reglare în sus de tot (direcția -).
- Curățați aparatul.
- Așezați aparatul într-un loc ferit și uscat.
- Acționați frâna de imobilizare.

Notă: Descrierea o găsiți în capitolul Îngrijirea și întreținerea.

Îngrijirea și întreținerea

Atenție

Înainte efectuării lucrărilor de reparații, întreținere și curățare opriți motorul și scoateți fișa bujiei.

Observații generale

Vă rugăm să țineți cont, că în acest manual este descrisă doar manipularea motorului necesară doar pentru aparatul de măturat.

Pentru toate celelalte informații cu privire la motor consultați manualul de utilizare anexat al producătorului motorului!

- Reparațiile vor fi efectuate numai de service-uri autorizate sau de specialiști în domeniu care cunosc normele de protecție relevante.
- Aparatele pentru uz comercial folosite în mai multe locuri trebuie supuse unei verificări de siguranță conform VDE 0701.

Curățarea

Atenție

Curățarea aparatului nu trebuie să se facă cu furtunul sau cu jet de apă la presiune înaltă (pericol de scurtcircuit sau alte deteriorări).

Curățarea aparatului

- Curățați aparatul la exterior cu o cârpă umedă îmbibată cu soluție de curățare ușoară.

Notă: Nu utilizați agenți de curățare agresivi.

Intervale de întreținere

Întreținerea de către client

Indicație: La un motor nou se necesită schimbarea uleiului după primele 5 ore de funcționare.

Pentru a avea dreptul la garanție, în perioada de garanție toate lucrările de service și de întreținere trebuie să fie efectuate de un partener KÄRCHER autorizat.

Notă: În cazul întreținerii de către client, toate lucrările de service și de întreținere trebuie să fie efectuate de un specialist. Dacă este nevoie, se poate apela la ajutorul unui partener Kärcher autorizat.

Notă: Descrierea o găsiți în capitolul Lucrări de întreținere.

Lucrări de întreținere zilnice:

- Verificați nivelul uleiului de motor.
- Verificați filtrul de aer.
- Verificați presiunea în anvelope.
- Verificați cilindrul de măturare pentru a vedea dacă este uzat și dacă nu s-au prins benzi în acesta.
- Verificați reglarea înălțimii cilindrului de măturare.
- Verificați dacă cablurile bowden și părțile mobile se mișcă ușor.

Întreținere la fiecare 3 luni sau 25 de ore de funcționare:

- Curățați filtrul de aer.

Indicație: În cazul utilizării mai dese în mediu cu praf efectuați întreținerea la intervale mai scurte.

Întreținere la fiecare 6 luni sau 50 de ore de funcționare:

- Efectuați schimbul de ulei.
- Verificați bujia.

Întreținere la fiecare 2 ani sau 250 de ore de funcționare:

- schimbați filtrul de aer.
- Înlocuiți bujia.

Întreținerea de către service

Întreținere după prima lună sau după primele 5 ore de funcționare

- Efectuați prima inspecție.

Pentru a avea dreptul la garanție, în perioada de garanție toate lucrările de service și de întreținere trebuie să fie efectuate de un partener KÄRCHER autorizat.

Lucrări de întreținere

Pregătirea:

- Amplasați mașina de măturat pe o suprafață plană.
- Acționați frâna de imobilizare.

Măsuri de siguranță generale

⚠ Pericol

Pericol de accidentare!

Motorul funcționează din inerție 3 - 4 secunde după ce a fost oprit. În acest interval nu vă apropiați de zona sistemului de acționare.

- Înaintea lucrărilor de întreținere și de reparație lăsați aparatul să se răcească suficient.
- Nu atingeți componentele fierbinți, ca de exemplu motorul de acționare și in-

stalația de evacuare a gazelor de eșapament.

Indicație: Înclinarea în spate a aparatului este permisă numai cu rezervorul de combustibil gol.

Verificarea presiunii în anvelope

- Amplașați mașina de măturat pe o suprafață plană.
- Racordați aparatul de verificat presiunea la ventilul anvelopei.
- Verificați presiunea și dacă e nevoie, corectați presiunea.

Pentru presiunea admisibilă a anvelopelor consultați Datele tehnice.

Verificarea nivelului uleiului de motor și adăugarea uleiului

⚠ Pericol

Pericol de arsuri!

- Lăsați motorul să se răcească.
- Verificați nivelul uleiului de motor după ce au trecut cel puțin 5 minute de la oprirea motorului.

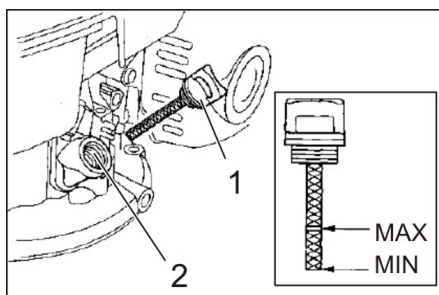

- 1 Joă de ulei
- 2 Ștuț de turnare a uleiului

- Deșurubați joja de ulei.
- Ștergeți joja și introduceți-o la loc (nu învârtiți).
- Scoateți din nou joja și verificați nivelul de ulei.
- Nivelul de ulei trebuie să fie între marcasele „MIN” și „MAX”.
- Dacă nivelul de ulei este sub marcajul „MIN”, completați cu ulei de motor.
- Nu depășiți marcajul „MAX”.
- Turnați uleiul de motor în ștuțul de umplere pentru ulei.
- Pentru tipurile de ulei vezi capitolul Date tehnice.
- Așteptați cel puțin 5 minute.
- Dacă nivelul uleiului este corespunzător introduceți joja la loc.

Schimbarea uleiului de motor

⚠ Pericol

Pericol de arsuri din cauza uleiului fierbinte!

- Lăsați motorul să se răcească.
- Se deschide capacul aparatului.
- Deșurubați joja de ulei.
- Îndepărtați uleiul de motor cu ajutorul pompei de schimbare a uleiului 6.491-538 prin orificiul de umplere pentru ulei.
- Turnați uleiul de motor în ștuțul de umplere pentru ulei.
- Pentru tipurile de ulei și cantități vezi capitolul Date tehnice.
- Înșurubați joja la loc.

- Așteptați cel puțin 5 minute.
- Verificați nivelul uleiului de motor.
- Duceți uleiul vechi la centrele de colectare autorizate.

Curățați sau schimbați cartușul filtrului

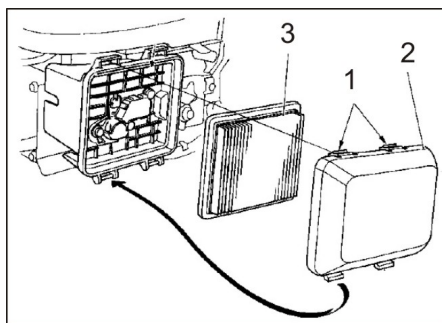

- 1 Urechiușe de fixare
- 2 Capac filtru
- 3 Cartuș de filtru

- Apăsăți urechiușele de fixare în direcția săgeții.
- Scoateți capacul filtrului.
- Îndepărtați cartușul filtrului.
- Verificați cartușul filtrului și curățați-l sau schimbați-l, dacă este nevoie.
- Suflați cartușul filtrului cu aer dinspre interior (max. 2 bari) sau scuturați-l pe o suprafață dură. Nu-l periați.
- Curățați cu grijă carcasa și capacul filtrului cu o cârpă umedă și aveți grijă ca murdăria să nu penetreze în carburator.
- Închideți capacul filtrului.

Curățarea sau înlocuirea bujiei

⚠ Pericol

Pericol de arsuri!

- Lăsați motorul să se răcească.
- Scoateți afară fișa bujiei.
- Deșurubați bujia și curățați-o.

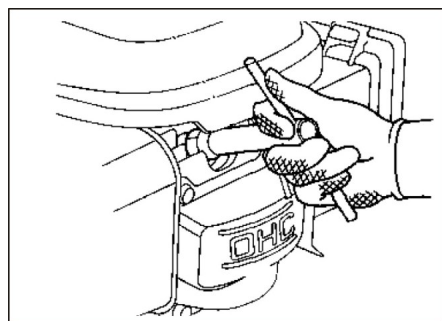

- Înșurubați bujia curățată sau una nouă.
- Bujii recomandate: vezi datele tehnice
- Aplicați fișa bujiei.

Golirea rezervorului de combustibil

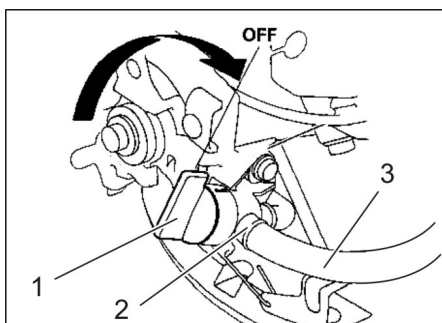

- 1 Robinetul de combustibil este închis
- 2 Colier furtun
- 3 Furtun de combustibil

- Închideți robinetul de combustibil.
- Reglați rozeta transversal la furtunul de la robinetul combustibilului.
- Presați furtunul de combustibil montat între rezervor și robinetul de combustibil.
- Desfaceți colierul furtunului la robinetul de combustibil.
- Îndepărtați furtunul de combustibil.
- Deschideți capacul rezervorului.
- Țineți furtunul de combustibil deasupra unui rezervor de colectare corespunzător și lăsați combustibilul să se scurgă.
- Dacă rezervorul s-a golit, aplicați furtunul de combustibil pe ștuțul de la robinetul de combustibil și montați colierul furtunului.

Indicație: Dacă aparatul urmează să nu fie folosit o perioadă mai îndelungată, goliiți suplimentar carburatorul, porniți motorul și lăsați-l să funcționeze până când se oprește din cauza lipsei de combustibil.

Verificarea cilindrului de măturare

- Îndepărtați benzile sau șnururile prinse în cilindrul de măturare.

Înlocuirea cilindrului de măturare

Este necesară înlocuirea cilindrului de măturare, dacă în ciuda reglării înălțimii acestuia se constată un rezultat de măturare nesatisfăcător datorită uzurii perilor.

- Amplașați mașina de măturat pe o suprafață plană.

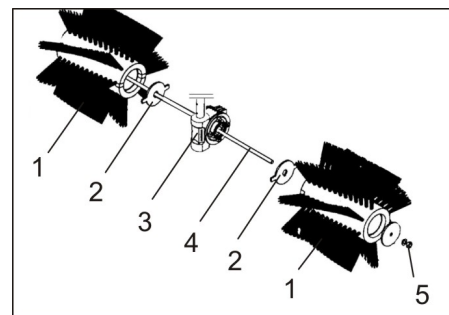

- 1 Cilindru de măturat
- 2 Disc de acționare
- 3 Disc de acționare, motor de acționare a cilindrului de măturare
- 4 Bară filetată
- 5 Piuliță

- Desprindeți piulița de la bara filetată și trageți bara în afară.
- Scoateți cele două jumătăți ale cilindrului de măturare și înlocuiți-le cu unele noi.

Indicație: Țineți cont, ca decupajele de pe jumătățile de cilindru de măturare să arate în direcția discului de acționare.

- Introduceți bara filetată și înșurubați piulița la loc.
- Reglați cilindrul de măturare la o înălțime corectă.

Remedierea defecțiunilor

Defecțiunea	Remedierea
Motorul nu pornește Putere mică de motor	Verificați poziția manetei de gaz
	Alimentați combustibil
	Deschideți robinetul de combustibil
	Goliți combustibilul stricat sau vechi din rezervor și carburant și alimentați cu combustibil proaspăt
	Verificați și curățați bujia, dacă este nevoie înlocuiți-o
	Verificați și curățați filtrul de aer, dacă este necesar.
	Verificați cablul bowden de la motor
	Luați legătura cu service-ul Kärcher autorizat
Motorul este prea fierbinte	Comandați reglarea carburantului.
	Completați uleiul de motor
Motorul rulează, dar aparatul nu se deplasează	Reglați cablul bowden de la mecanismul de rulare
	Luați legătura cu service-ul Kärcher autorizat
Aparatul nu mătură bine	Verificați uzura cilindrului de măturare, dacă este nevoie înlocuiți-l
	Coborâți sau ridicați cilindrul de măturare cu ajutorul dispozitivului de reglare a înălțimii
	Reglați cablul bowden al motorului de măturare
	Luați legătura cu service-ul Kärcher autorizat

Date tehnice

Datele aparatului		
Lungime x lățime x înălțime (fără mâner de deplasare)	mm	1410 x 800 x 1060
Lungime x lățime x înălțime (cu mâner de deplasare)	mm	880 x 800 x 770
Greutate în stare goală (greutate de transport)	kg	70
Viteza de deplasare și de măturare	km/h	2,1
Capacitatea de urcare (max.)	%	12
Capacitatea de urcare cu accesorii (max.)	%	2
Diametrul cilindrului de măturare	mm	300
Lățimea de lucru	mm	800
Motorul		
Tip	--	Honda, GCV 135E 1cilindru, în 4 timpi
Capacitate cilindrică	cm ³	135
Turație maximă	1/min	2860 ±10
Turație minimă	1/min	1700 ±10
Putere max.	kW/PS	2,6/3,5
Tipul carburantului		Benzină normală, fără plumb
Capacitate rezervor de combustibil	l	0,77
Bujie, NGK	--	BPR 6 ES
Tipuri de ulei		
Tipul uleiului de motor		SAE 10W30
Cantitatea de umplere	l	0,55
Anvelope		
Roată de acționare	--	4.00-4
Presiune aer	bar / MPa	1,8 / 0,18
Condiții de mediu		
Temperatura	°C	între -5 și +40
Umiditatea aerului, fără condens	%	0 - 90
Valori determinate conform EN 60335-2-72		
Emisia de zgomote		
Nivel de zgomot L _{pA}	dB (A)	84
Nesiguranță K _{pA}	dB (A)	3
Nivelul puterii energiei L _{WA} + nesiguranță K _{WA}	dB (A)	101
Vibrații aparat		
Valoarea vibrației mână-braț	m/s ²	< 2,5
Nesiguranță K	m/s ²	0,2
Ne rezervăm dreptul de a efectua modificări tehnice!		

Declarație de conformitate CE

Prin prezenta declarăm că aparatul desemnat mai jos corespunde cerințelor fundamentale privind siguranța în exploatare și sănătatea incluse în directivele CE aplicabile, datorită conceptului și a modului de construcție pe care se bazează, în varianta comercializată de noi. În cazul efectuării unei modificări a aparatului care nu a fost convenită cu noi, această declarație își pierde valabilitatea.

Produs: Mașină de măturat

Tip: 1.335-xxx

Directive EG respectate:

2006/42/CE (+2009/127/CE)

2004/108/CE

2000/14/CE

Norme armonizate utilizate:

EN 55012: 2007 + A1: 2009

EN 61000-6-2: 2005

EN 60335-1

EN 60335-2-29

EN 60335-2-72

EN 61000-3-2: 2006 + A2: 2009

EN 61000-3-3: 2008

EN 62233: 2008

Procedura de evaluare a conformității:

2000/14/CE: Anexa V

Nivel de zgomot dB(A)

măsurat: 98

garantat: 101

Semnatarii acționează în numele și prin împuternicirea conducerii societății.

H. Jenner
CEO

S. Reiser
Head of Approbation

Însărcinat cu elaborarea documentației:

S. Reiser

Alfred Kärcher GmbH & Co. KG

Alfred-Kärcher-Str. 28 - 40

71364 Winnenden (Germany)

Tel.: +49 7195 14-0

Fax: +49 7195 14-2212

Winnenden, 2012/07/01

Accesorii

Aparatul de măturat este echipat din fabrică cu un cilindru de măturare de vară și unul de iarnă.

Pentru captarea murdăriei este disponibil un rezervor de murdărie (accesoriu special, nr. de comandă 2.851-447.0). Acesta se agață în punctele de fixare și se asigură cu doi cui spintecați.

Pentru curățarea zăpezii este disponibilă o aripă pentru curățarea zăpezii (accesoriu special, nr. de comandă 2.851-446.0).

Aceasta se agață în punctele de fixare și se asigură cu doi cui spintecați.

 Pred prvým použitím vášho zariadenia si prečítajte tento pôvodný návod na použitie, konajte podľa neho a uschovajte ho pre neskoršie použitie alebo pre ďalšieho majiteľa zariadenia. Pred prvým spustením do prevádzky si prečítajte bezpečnostné pokyny!

Obsah

Všeobecné pokyny	SK . . . 1
Používanie výrobku v súlade s jeho určením	SK . . . 1
Bezpečnostné pokyny	SK . . . 2
Ovládacie a funkčné prvky	SK . . . 3
Pred uvedením do prevádzky	SK . . . 3
Uvedenie do prevádzky	SK . . . 3
Prevádzka	SK . . . 3
Odstavenie	SK . . . 4
Starostlivosť a údržba	SK . . . 4
Pomoc pri poruchách	SK . . . 6
Technické údaje	SK . . . 6
Vyhlasenie o zhode s normami EÚ	SK . . . 7
Príslušenstvo	SK . . . 7

Všeobecné pokyny

Keď pri vybaľovaní zistíte chybu, ktorá vznikla pri preprave, informujte Vášho predajcu.

- Štítky s varovaním a upozornením, umiestnené na stroji, podávajú dôležité pokyny pre bezpečnú prevádzku.
- Popri pokynoch v návode na obsluhu je potrebné zohľadniť aj všeobecné bezpečnostné predpisy vyplývajúce zo zákonov.

Ochrana životného prostredia

	Obalové materiály sú recyklovateľné. Obalové materiály láskavo nevyhadzujte do komunálneho odpadu, ale odovzdajte ich do zberne druhotných surovín.
	Vyradené stroje obsahujú hodnotné recyklovateľné látky, ktoré by sa mali opäť zužitkovať. Vyradené prístroje likvidujte preto len prostredníctvom na to určených zberných systémov.
Motorový olej, vykurovací olej, nafta a benzín sa nesmú dostať do okolia a zaťažiť životné prostredie. Prosíme, aby ste chránili pôdu a starý olej likvidovali ekologicky.	

Pokyny k zloženiu (REACH)

Aktuálne informácie o zložení nájdete na: www.kaercher.com/REACH

Záruka

V každej krajine platia záručné podmienky našej distribučnej organizácie. Prípadné poruchy spotrebiča odstránime počas záručnej lehoty bezplatne, ak sú ich príčinou chyby materiálu alebo výrobné chyby. Pri uplatňovaní záruky sa spolu s dokladom o

kúpe zariadenia láskavo obráťte na predajcu alebo na najbližší autorizovaný zákaznícky servis.

Príslušenstvo a náhradné diely

⚠ Nebezpečenstvo

Aby sa zabránilo vzniku nebezpečných situácií, môže opravy a výmenu náhradných dielov prístroja vykonávať len autorizované servisné stredisko.

- Používať možno iba príslušenstvo a náhradné diely schválené výrobcom. Originálne príslušenstvo a originálne náhradné diely zaručujú bezpečnú a bezporuchovú prevádzku stroja.
- Výber najčastejšie potrebných náhradných dielov nájdete na konci prevádzkového návodu.
- Ďalšie informácie o náhradných dieloch získate na stránke www.kaercher.com v oblasti Servis.

Použité symboly

⚠ Nebezpečenstvo

Varuje pred bezprostredne hroziacim nebezpečenstvom, ktoré spôsobí vážne zranenia alebo smrť.

⚠ Pozor

V prípade novej nebezpečnej situácie by mohlo dôjsť k vážnemu zraneniu alebo smrti.

Pozor

Upozornenie na možnú nebezpečnú situáciu, ktorá by mohla viesť k ľahkým zraneniam alebo vecným škodám.

Symbole na prístroji

	Nebezpečenstvo spôsobené odletujúcimi dielmi pri bežiacom zametacom valci. Dodržiavajte bezpečnostnú vzdialenosť 3 m vpredu a naboku
	skladacia zásuvná rukoväť
	Výškové prestavenie zametacieho valca
	Nebezpečenstvo popálenia! Varovanie pred horúcim výfukom.
	Pri bežiacom motore nikdy neotvárajte a neodstraňujte ochranné zariadenia.
	Nikdy neotvárajte a neodstraňujte ochranné zariadenia pri bežiacom motore.

	Pred opravami, údržbou a čistením odstavte motor a vytiahnite zástrčku so zapalovacími sviečkami.
	Dodržiavajte dostatočnú bezpečnostnú vzdialenosť od otáčajúcej sa závitovky.
	Zapnutie zametacieho valca.
	Pohon pojazdu
	Parkovacia brzda
	Šikmá poloha zametacieho valca
	Plynový pedál
	Pevný upevňovací bod
	Tlak vzduch v pneumatikách

Používanie výrobku v súlade s jeho určením

Tento zametací stroj používajte výhradne podľa údajov v tomto návode na prevádzku.

- Tento prístroj slúži na zametanie voľnej nečistoty alebo tiež s montážnou súpravou na prijímanie zásobníkov s pozametanou nečistotou (zvláštne príslušenstvo). Po montáži snehovej radlice (zvláštne príslušenstvo) sa môže prístroj používať aj na odpratávanie snehu.
- Každé použitie prekračujúce daný rozsah, platí ako použitie nezodpovedajúce stanovenému určeniu. Za škody z toho vyplývajúce výrobca neručí; riziko nesie samotný užívateľ.
- Prevádzka v uzavretých priestoroch je zakázaná.

- Na zariadení sa nesmú vykonať žiadne zmeny.
- Zariadenie je vhodné iba na povrchy uvedené v návode na použitie.
- Smie sa jazdiť iba po plochách schválených pre použitie stroja dodávateľom alebo ním poverenými osobami.
- Všeobecne platí: Nepribližovať sa s ľahko horľavými látkami do blízkosti stroja (Nebezpečenstvo výbuchu/požiaru).

Predvídateľné chybné používanie

- Nikdy nevysávajúte výbušné kvapaliny, horľavé plyny ako aj neriedené kyseliny a rozpúšťadlá! K tomu patria benzín, rozpúšťadlá farieb alebo vykurovací olej, ktoré vírením s nasávaným vzduchom môžu tvoriť výbušné pary alebo zmesi, ďalej acetón, neriedené kyseliny a rozpúšťadlá, pretože porušujú materiály použité na prístroji.
- Nikdy nezametajte/nevysávajúte reaktívny kovový prach (napr. hliník, magnézium, zinok), v spojení so silne alkalickými alebo kyslými čistiacimi prostriedkami vytvára výbušné plyny.
- Nenametať alebo nenasávať žiadne horiace alebo tlejúce predmety.
- Zdržiavať sa v nebezpečnej zóne je zakázané. Prevádzka v priestoroch ohrozených výbuchom je zakázaná.

Vhodné povrchy

- Asfalt
- Priemyselné podlahy
- Podlahové krytiny
- Betón
- Dlažobné kamene

Bezpečnostné pokyny

Použitie

- Pred použitím skontrolujte, či sa prístroj a jeho pracovné vybavenie nachádzajú v riadnom stave a či je zabezpečená ich prevádzková bezpečnosť. Pokiaľ nie je stav v poriadku, nesmie sa používať.
- Pri používaní tohto zariadenia v nebezpečných oblastiach (napr. čerpacích staniciach pohonných hmôt) dodržiavajte príslušné bezpečnostné predpisy. Prevádzka v priestoroch ohrozených výbuchom je zakázaná.

Obsluha

- *Obsluha musí používať prístroj v súlade s určením. Musí zohľadniť miestne danosti a pri práci s prístrojom dávať pozor na tretie osoby, obzvlášť na deti.*
- *Pred začiatkom činnosti sa musí obsluhujúci personál ubezpečiť, že sú všetky ochranné zariadenia namontované podľa predpisov a funkčné.*
- *Obsluha prístroja je zodpovedná za úrazy spôsobené iným osobám a poškodenie ich majetku.*
- *Dávajte pozor na priliehavé oblečenie personálu. Noste pevnú obuv a zabráňte noseniu voľného oblečenia.*
- *Pred spustením skontrolujte blízke okolie (napr. deti). Dávajte pozor na dostatočný výhľad!*
- *Stroj sa nesmie nikdy ponechať bez dozoru, kým je motor v činnosti. Obsluha môže prístroj opustiť až po vypnutí motora, po zaistení stroja proti neúmyselnému pohybu a po zabrzdení ručnej brzdy.*
- *Prístroj smú používať iba osoby, ktoré sú poučené o ovládaní alebo preukázali svoje schopnosti obsluhovať ho a sú výslovne poverené použitím.*
- *Tento prístroj nie je určený nato, aby ho používali osoby (vrátane detí) s obmedzenými fyzickými, senzorickými alebo duševnými schopnosťami alebo s nedostatkom skúseností a/alebo nedostatočnými znalosťami prístroja, môžu ho použiť iba v tom prípade, ak sú kvôli vlastnej bezpečnosti pod dozorom spoľahlivej osoby alebo od nej dostali pokyny, ako sa má prístroj používať.*
- *Deti musia mať dohľad, aby ste sa zabezpečili, že sa s prístrojom nehrajú.*
- *Pri montáži nádoby na smeti a snehovej radlice horzí nebezpečenstvo zranenia (pomliaždenie).*

Prevádzka s pohybom

⚠ Nebezpečenstvo

Riziko prevrátenia!

- Bez nastavby jazdíte po svahoch do 12%.
- S nastavbou jazdíte po svahoch do 2%.
- Naprieč smeru jazdy prekonávať iba stúpania do 12%.
- Pri práci na svahu - Pozor pri zdvíhaní prístroja s nastavbou.
- Strojom pohybujte výlučne na pevnom podklade.

Prístroje so spaľovacím motorom

⚠ Nebezpečenstvo

Nebezpečenstvo poranenia!

- Dodržiavajte prosím špeciálne bezpečnostné pokyny uvedené v návode na prevádzku pre prístroje s benzínovým motorom.
- Otvor na odvod spalín nesmie byť uzavretý.
- Nenahýbať sa nad otvor na odvod spalín alebo sa ho nedotýkať (Nebezpečenstvo popálenia).
- Nedotýkať sa hnacieho motora alebo ho nechytať (Nebezpečenstvo popálenia).
- Pri prevádzke zariadenia v uzavretých miestnostiach je nutné zaistiť dostatočné vetranie a odvod výfukových plynov (nebezpečie otravy).
- Spaliny sú jedovaté a zdraviu škodlivé, nesmú sa vdychovať.
- Motor potrebuje po odstavení dobeh cca 3 - 4 s. V tomto čase sa zdržiavať bezpodmienečne mimo zóny pohonu.
- Zariadenie sa smie sklopiť smerom dozadu len s vypustenou palivovou nádržou.

Transport

- Počas prepravy prístroja je nutné motor zablokovat' a prístroj bezpečne upevniť.

Údržba

- Pred čistením a údržbou prístroja, pred výmenou dielcov alebo pred prestávaním na inú funkciu je potrebné prístroj vypnúť a prípadne vyťahovať kľúč zo zapalovania.
- Čistenie prístroja sa nesmie robiť prúdom vody z hadice alebo vodou pod vysokým tlakom (nebezpečenstvo skratu alebo iného poškodenia).
- Opravy smú vykonávať iba schválené servisy alebo odborníci v tomto odbore, ktorí sú dôkladne oboznámení so všetkými relevantnými bezpečnostnými predpismi.
- Dodržiavajte bezpečnostné kontroly podľa miestnych platných predpisov pre iné lokálne používané remeselné prístroje.
- Práce na zariadení vždy vykonávajte s vhodnými rukavicami.

Ovládacie a funkčné prvky



- 1 Posuvná rukoväť
- 2 parkovacia brzda
- 3 Hnacie kolesá
- 4 Zametací valec
- 5 Upevňovacie body pre montážne súpravy
- 6 Ochranný kryt zametacieho valca
- 7 Výškové prestavenie zametacieho valca
- 8 Benzínový motor
- 9 Otočná rukoväť na šikmé prestavenie zametacieho valca
- 10 Páka spojky pohonu
- 11 Plynový pedál
- 12 Páka spojky pohonu zametacieho valca

Plynový pedál

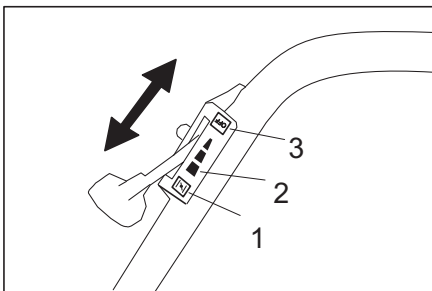

- 1 Poloha „CHOKE“
Nastavenie plynovej páčky na spustenie motora
- 2 Prevádzková poloha "Plné zaťaženie"
Zariadenie pracuje optimálne iba v prevádzkovej polohe.
- 3 Poloha „OFF“
Motor vyp

Parkovacia brzda

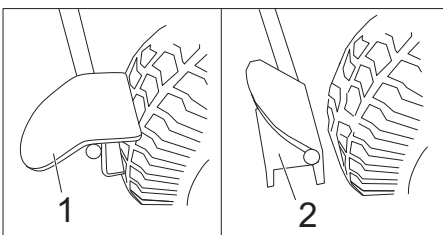

- 1 Zatiahnete parkovaciu brzdú
- 2 Parkovacia brzda otvorená

Pred uvedením do prevádzky

Vyloženie

Pri vykladaní postupujte nasledovným spôsobom:

- Odstráňte kartón.
- Zdvihnite prístroj ručne z palety.
Hmotnosť v prázdnom stave: cca 70 kg alebo
- Vyklopte a namontujte zásuvnú rukoväť. Potom dajte prístroj dole z palety.

Vyklopte a namontujte zásuvnú rukoväť

- Uvoľnite hviezdicovú skrutku.
- Nastavte posuvné rameno.
- Riadne utiahnite hviezdicovú skrutku.

Uvedenie do prevádzky

Natankovanie

⚠ Nebezpečenstvo

Nebezpečenstvo výbuchu!

- Tankujte len pri odstavenom motore.
- Smie sa používať iba palivo uvedené v návode na obsluhu.
- Netankovať v uzavretých priestoroch.
- Fajčenie a otvorený oheň sú zakázané.
- Dbajte nato, aby sa palivo nedostalo na horúce povrchy.

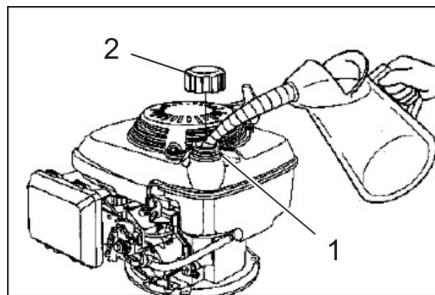

- 1 Naplniaci nátrubok
- 2 Uzáver nádrže

- Zastaviť motor.
- Otvoriť uzáver nádrže.
- Natankovať „normálny bezolovnatý benzín“.
Naplnenie prázdnej nádrže cca 0,7 litra.
- Palivo, ktoré pretieklo, utrite a nádrž uzavrite.

Pred spustením/bezpečnostnou kontrolou

Údržbárske práce

- Skontrolovať stav motorového oleja.
- Skontrolovať vzduchový filter.
- Skontrolujte tlak v pneumatikách.
- Skontrolujte zametací valec na opotrebenie a či na nich nie je navinutý pásový odpad.
- Kontrola nastavenia výšky zametacieho valca.
- Skontrolujte ľahký chod bovdenov a pohyblivých častí.

- Vyprázdňte zásobník na pozametanú nečistotu (voľba).
- Skontrolujte uzáver nádrže a iné uzávery, pri poškodení vymeňte.
- Skontrolujte tlmič, v prípade potreby ho vymeňte.

Upozornenie: Popis nájdete v kapitole Starostlivosť a údržba.

Prevádzka

Spustenie stroja

- Zatiahnete parkovaciu brzdú.
- Otvorenie palivového kohúta.
Otočný gombík prestavte pozdĺž hadice palivového kohúta.

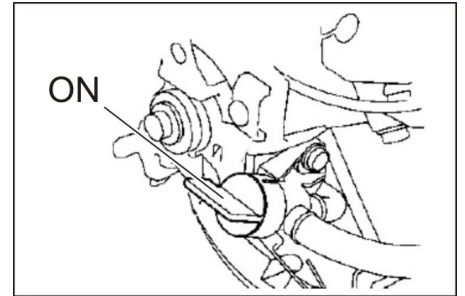

- Presuňte plynovú páčku do polohy „CHOKE“.
- Spúšťacie lanko pomaly ťahajte, kým nie je cítiť odpor.
- Spúšťacie lanko silne potiahnite.

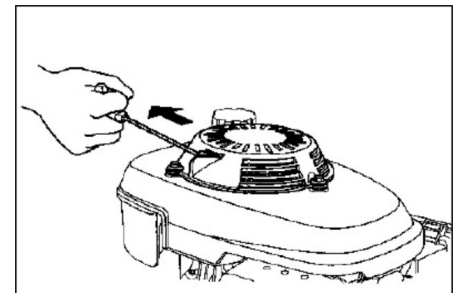

- Ak sa motor rozbehol, spúšťacie lanko uvoľnite. Na prácu presuňte plynovú páčku do polohy "Plné zaťaženie".

Zametanie

⚠ Nebezpečenstvo

Existuje nebezpečenstvo zranenia! Pri činnostiach na zametacom valci môžu vpredu a na bokoch odletovať kamene alebo štrk. Dávajte pozor, aby nedošlo k ohrozeniu osôb, zvierat alebo predmetov.

Pozor

Nezametať žiadne baliace pásy, drôty apod., lebo môže dôjsť k poškodeniu mechaniky zametania.

Výškové prestavenie zametacieho valca
Výškové prestavenie zametacieho valca sa vykonáva otočným kolieskom. Výška sa dá nastaviť tak, aby sa štetiny rovno dotýkali podlahy.

Upozornenie: Príliš hlboké nastavenie vedie k preťaženiu pohonov a nepotrebnému opotrebeniu zametacieho valca bez toho, aby sa dosiahol lepší výsledok zametania.

- Otáčanie v smere (-): Zametací valec sa zdvíha.
- Otáčanie v smere (+): Zametací valec sa spúšťa.

Šikmá poloha zametacieho valca

Aby ste pozametali nečistotu pri voľnom zametaní nabok, dá sa zametací valec vyklopiť vľavo alebo vpravo.

Je to výhodou aj pri odpratávaní snehu s montážnou súpravou snehová radlica.

- Vyklápajte otočnú rukoväť dopredu, kým sa neuvolní zablokovanie.
- Otáčajte vpravo alebo vľavo, vždy podľa toho, na ktorú stranu sa má pozametať nečistota.
- Pritiahnite späť otočnú rukoväť a zablokujte ju.

Hnací pohon

- Povoľte parkovaciú brzdu.
- Zatiahnite páčku spojky pre pohon.
Upozornenie: Rýchlosť jazdy je konštantná a nedá sa meniť.
- Uvoľnite páčku spojky pre pohon. Prístroj zostane stáť.

Pohon zametacieho valca

- Zatiahnite páčku pre pohon zametacieho valca, zametací valec sa otáča.
- Uvoľnite páčku pre pohon zametacieho valca. Zametací valec zostane stáť.

Vypnutie prístroja

- Uvoľnite páčku spojky pre pohon zametacieho valca a pohon.
- Presuňte plynovú páčku do polohy „OFF“.
- Uzavrite prívod paliva.
Otočný gombík prestavte priečne k hadici palivového kohúta.
- Zatiahnite parkovaciú brzdu.

Preprava

⚠ Nebezpečenstvo

Nebezpečenstvo zranenia a poškodenia! Pri prepravovaní zariadenia zohľadnite jeho hmotnosť.

- Zastaviť motor.
- Vypustíte palivovú nádrž.
- Zariadenie zaistíte upínacími popruhmi alebo lanami.
- Pri preprave vo vozidlách zariadenie zaistíte proti zošmyknutiu a prevráteniu podľa platných smerníc.

Upozornenie: Bowdenové alebo ťažné lanká sa nesmú zalomiť.

Uskladnenie

⚠ Nebezpečenstvo

Nebezpečenstvo zranenia a poškodenia! Pri uskladnení zariadenia zohľadnite jeho hmotnosť.

- Zariadenie odstavte na chránenom a suchom mieste.
- Zatiahnite parkovaciú brzdu.

Odstavenie

Dodržiavajte pokyny v návode na obsluhu výrobcu motora!

Pokiaľ sa zametací stroj dlhšiu dobu nepoužíva, dodržujte prosím nasledujúce body:

- Zametací stroj postavte na rovnú plochu.
- Zastaviť motor.
- Motor nechajte vychladnúť.
- Vyprázdnite palivovú nádrž a karburátor.
- Vymeniť motorový olej.
- Zdvihnite zametací valec. Otočte k tomu prestavenie výšky celkom hore (smer -).
- Čistenie prístroja.
- Zariadenie odstavte na chránenom a suchom mieste.
- Zatiahnite parkovaciú brzdu.

Upozornenie: Popis nájdete v kapitole Starostlivosť a údržba.

Starostlivosť a údržba

Pozor

Pred opravami, údržbou a čistením odstavte motor a vytiahnite zástrčku so zapalovacími sviečkami.

Všeobecné pokyny

Rešpektujte, že v tomto návode je vysvetlená iba potrebná manipulácia s motorom zametacieho stroja.

Všetky ostatné informácie o motore môžete nájsť v priloženom návode na používanie od výrobcu motorov!

- Opravy smú vykonávať iba schválené servisy alebo odborníci v tomto odbore, ktorí sú dôkladne oboznámení so všetkými relevantnými bezpečnostnými predpismi.
- Prenosné priemyselne použité prístroje podliehajú bezpečnostnému preskúšaniu podľa VDE 0701.

Čistenie

Pozor

Čistenie prístroja sa nesmie robiť prúdom vody z hadice alebo vodou pod vysokým tlakom (nebezpečenstvo skratu alebo iného poškodenia).

Čistenie spotrebiča

- Stroj zvonka očistíte pomocou vlhkej handry namočenej do mierneho umývacieho roztoku.

Upozornenie: Nepoužívajte žiadne agresívne čistiace prostriedky.

Intervaly údržby

Údržba vykonávaná zákazníkom

Upozornenie: Pri novom motore je potrebná po prvých 5 prevádzkových hodinách výmena oleja.

Aby ste nestratili nárok na záruku, musíte počas záručnej doby nechať urobiť všetky servisné a údržbárske práce servisnej služby firmy KÄRCHER.

Upozornenie: Všetky servisné a údržbárske práce, ktoré sa pri údržbe robia u zákazníka, musí robiť kvalifikovaný odborník. V prípade potreby sa môžete kedykoľvek obrátiť na odborných predajcov firmy KÄRCHER.

Upozornenie: Popis vid' kapitola Údržbárske práce.

Denná údržba:

- Skontrolovať stav motorového oleja.
- Skontrolovať vzduchový filter.
- Skontrolujte tlak v pneumatikách.
- Skontrolujte zametací valec na opotrebenie a či na nich nie je navinutý pásový odpad.
- Kontrola nastavenia výšky zametacieho valca.
- Skontrolujte ľahký chod bovdenov a pohyblivých častí.

Údržba každé 3 mesiace alebo po 25 prevádzkových hodinách:

- Vyčistiť vzduchový filter.
Upozornenie: Pri používaní v prašnom prostredí je nutná častejšia údržba.

Údržba každé 6 mesiace alebo po 50 prevádzkových hodinách:

- Vykonajte výmenu motorového oleja.
- Skontrolovať zapalovaciu sviečku.

Údržba každé 2 mesiace alebo po 250 prevádzkových hodinách:

- Výmena vzduchového filtra.
- Vymeňte zapalovaciu sviečku.

Údržba vykonávaná službou zákazníkom

Údržba po prvom mesiaci alebo 5 prevádzkových hodinách:

- Vykonať prvú inšpekciu.

Aby ste nestratili nárok na záruku, musíte počas záručnej doby nechať urobiť všetky servisné a údržbárske práce servisnej služby firmy KÄRCHER.

Údržbárske práce

Príprava:

- Zametací stroj postavte na rovnú plochu.
- Zatiahnite parkovaciú brzdu.

Všeobecné bezpečnostné pokyny

⚠ Nebezpečenstvo

Nebezpečenstvo poranenia!

Motor potrebuje po odstavení dobeť cca 3 - 4 s. V tomto čase sa zdržiavať bezpodmienečne mimo zóny pohonu.

- Pred všetkými údržbárskymi a opravárskymi prácami nechať prístroj dostatočne ochladiť.
- Nedotýkať sa horúcich dielov, ako hnačiaci motor a zariadenie na odvod výfukových plynov.

Upozornenie: Prístroj sa smie sklopiť smerom dozadu len s vypustenou palivovou nádržou.

Skontrolujte tlak v pneumatikách

- Zametací stroj postavte na rovnú plochu.
- Skúšobný prístroj tlaku vzduchu pripojte ku ventilu pneumatiky.

- Skontrolujte tlak vzduchu a v prípade potreby tlak upravte.
Povolený tlak pneumatík pozri v technických údajoch.

Skontrolovať stav oleja a olej doplniť.

⚠ Nebezpečenstvo

Nebezpečenstvo popálenia!

- Motor nechajte vychladnúť.
- Skontrolovať stav motorového oleja najskôr 5 minút po odstavení motora.

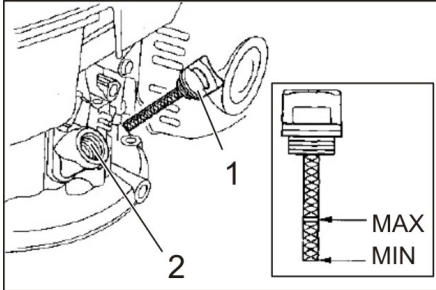

- 1 Olejová mierka
- 2 Plniace hrdlo oleja

- Vyskrutkovať olejovú mierku.
- Utrite mierku oleja a zasuňte ju (neotáčať).
- Mierku oleja vytiahnite ešte raz a skontrolujte stav oleja.
- Stav oleja sa musí nachádzať medzi značkami "MIN" a "MAX".
- Ak je stav oleja pod označením "MIN", doplňte motorový olej.
- Motor nenapĺňajte nad značku "MAX".
- Do plniaceho hrdla nalejte motorový olej.
Druh oleja nájdete v kapitole Technické údaje.
- Počkať minimálne 5 minút.
- Ak súhlasí stav motorového oleja, zasuňte olejovú meraciu tyčku.

Výmena motorového oleja

⚠ Nebezpečenstvo

Nebezpečie popálenia horúcim olejom!

- Motor nechajte vychladnúť.
- Otvorte kryt (kapotu) stroja.
- Vyskrutkovať olejovú mierku.
- Motorový olej odsajte pomocou olejového čerpadla 6.491-538 cez plniace hrdlo.
- Do plniaceho hrdla nalejte motorový olej.
Druh oleja a množstvo náplne nájdete v kapitole Technické údaje.
- Opäť zasuňte olejovú mierku.
- Počkať minimálne 5 minút.
- Skontrolovať stav motorového oleja.
- Starý olej odvieť na na to určené zberné miesto.

Vyčistiť alebo vymeniť vložku filtra

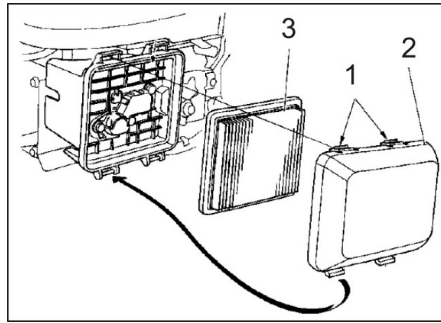

- 1 Hroty západky
- 2 Veko filtra
- 3 Vložka filtra

- Otočte hroty západky v smere šípky.
- Odstráňte kryt filtra.
- Vyberte vložku filtra.
Skontrolujte vložku filtra a v prípade potreby ju vyčistite alebo vymeňte.
- Vyfúknite vložku filtra zvnútra (max. 2 bar) alebo ju vyklepte na tvrdom podklade. Nečistiť kefou.
- Opatrne vyčistite teleso prístroja a kryt filtra navlhčenou handričkou a dávajte pozor, aby sa nedostala žiadna nečistota do karburátora.
- Uzavríte kryt filtra.

Vyčistenie alebo výmena zapalovacej sviečky

⚠ Nebezpečenstvo

Nebezpečenstvo popálenia!

- Motor nechajte vychladnúť.
- Stiahnuť konektor zapalovacej sviečky.
- Vyskrutkovať a vyčistiť zapalovaciu sviečku.

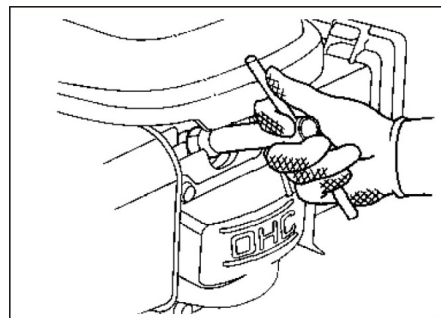

- Naskrutkovať vyčistenú alebo novú zapalovaciu sviečku.
Odporúčaná zapalovacia sviečka: viď technické údaje
- Nasunúť konektor zapalovacej sviečky.

Vypustenie palivovej nádrže

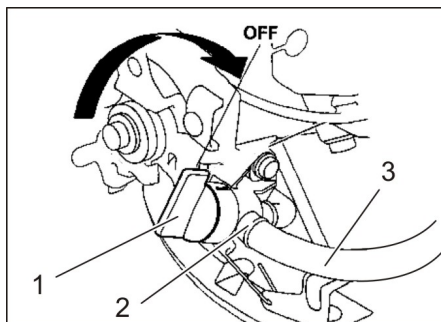

- 1 Uzavretý palivový kohút

- 2 Spona hadice
- 3 Hadica na palivo

- Zatvorte palivový kohút.
Otočný gombík prestavte priečne k hadici palivového kohúta.
 - Stlačte palivovú hadicu z nádrže do palivového kohúta.
 - Uvoľnite hadicovú sponu na palivovom kohúte.
 - Palivovú hadicu stiahnite.
 - Otvoriť uzáver nádrže.
 - Palivovú hadicu podržte nad vhodnou záchytnou nádobou a nechajte palivo odtiecť.
 - Keď je nádrž prázdna, palivovú hadicu opäť nasuňte na hrdlo palivového kohúta a upevnite hadicovou sponou.
- Upozornenie:** Ak nebudete prístroj dlhšiu dobu používať, vyprázdňte dodatočne karburátor, k tomu spustíte motor a nechajte ho bežať až dovtedy, kým nezostane kvôli nedostatku paliva stáť.

Kontrola zametacieho valca

- Zo zametacieho valca odstráňte pásky alebo šnúry.

Výmena zametacieho valca

Výmena je potrebná, keď je z dôvodu opotrebenia štetín výsledok zametania napriek prestaveniu výšky zametacieho valca zreteľne horší.

- Zametací stroj postavte na rovnú plochu.

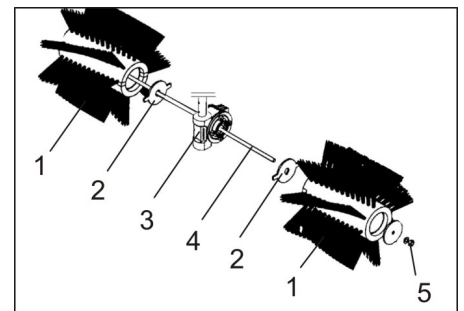

- 1 Zametací valec
- 2 Unášací kotúč
- 3 Unášač, pohon zametacieho valca
- 4 Závitová tyč
- 5 Matica

- Uvoľnite maticu na závitovej tyči a vytiahnite tyč.
- Odstráňte polovice zametacieho valca a vymeňte ich za nové.
Upozornenie: Dávajte pozor, aby smerovali výrezy polovic zametacieho valca v smere unášača.
- Zasuňte závitovú tyč a zaistite maticou.
- Nastavte správnu výšku zametacieho valca pomocou prestavenia výšky.

Pomoc pri poruchách

Porucha	Odstránenie
Motor neštartuje Nízky výkon motora	Kontrola polohy plynového pedálu
	Natankovanie paliva
	Otvorenie palivového kohúta
	Vypustite zlé alebo staré palivo z nádrže a karburátora, natankujte čerstvé palivo.
	Skontrolovať a vyčistiť, popr. vymeniť zapaľovaciu sviečku.
	Skontrolovať vzduchový filter, v prípade potreby vyčistiť.
	Kontrola lanka bowdenu k motoru
Informovať servis KÄRCHER	
Motor je príliš horúci	Nechajte nastaviť karburátor.
	Doplnenie motorového oleja
Motor beží, ale prístroj sa nehýbe	Nastavenie lanka bowdenu pohonu pojazdu
	Informovať servis KÄRCHER
Prístroj nečistí správne	Skontrolujte opotrebenie zametacích valcov, v prípade potreby valce vymeňte
	Spustite alebo zdvihnite zametacie valce pomocou nastavenia výšky.
	Dodatočné nastavenie tiahla plynového lanka zametacieho pohonu
	Informovať servis KÄRCHER

Technické údaje

Údaje o zariadení

Dĺžka x Šírka x Výška (posuvné rameno vyklopené)	mm	1410 x 800 x 1060
Dĺžka x Šírka x Výška (posuvné rameno zaklopené)	mm	880 x 800 x 770
Prázdna hmotnosť (transportná hmotnosť)	kg	70
Rýchlosť jazdy a zametania	km/h	2,1
Stúpavosť (max.)	%	12
Stúpavosť s prístrojmi s nadstavbou (max.)	%	2
Priemer zametacích valcov	mm	300
Pracovná šírka	mm	800

Motor

Typ	--	Honda, GCV 135E 1 valcový štvortakt
Zdvihový objem	cm ³	135
Maximálny počet otáčok	1/min	2860 ±10
Minimálny počet otáčok	1/min	1700 ±10
Max. výkon	kW/PS	2,6/3,5
Druh paliva		Normálny benzín, bez obsahu olova
Obsah palivovej nádrže	l	0,77
Zapaľovacia sviečka, NGK	--	BPR 6 ES

Druhy oleja

Typ motorového oleja		SAE 10W30
Množstvo naplnenia	l	0,55

Pneumatiky

Koleso pohonu	--	4.00-4
Tlak vzduchu	bar / MPa	1,8 / 0,18

Podmienky okolia

Teplota	°C	-5 až +40
Vlhkosť vzduchu, bez rosenia	%	0 - 90

Zistené hodnoty podľa EN 60335-2-72

Emisie hluku		
Hlučnosť L _{pA}	dB(A)	84
Nebezpečnosť K _{pA}	dB(A)	3
Hlučnosť L _{WA} + nebezpečnosť K _{WA}	dB(A)	101
Vibrácie zariadenia		
Hodnota vibrácií v ruke/ramene	m/s ²	< 2,5
Nebezpečnosť K	m/s ²	0,2

Technické zmeny vyhradené!

Vyhlasenie o zhode s norma- mi EÚ

Týmto vyhlasujeme, že ďalej označený stroj zodpovedá na základe jeho koncepcie a konštrukcie a takisto vyhotovenia, ktoré sme dodali, príslušným základným požiadavkám na bezpečnosť a ochranu zdravia uvedeným v smerniciach EÚ. Pri zmene stroja, ktorá nebola nami odsúhlasená, stráca toto prehlásenie svoju platnosť.

Výrobok: Zametací stroj

Typ: 1 335-xxx

Príslušné Smernice EÚ:

2006/42/ES (+2009/127/ES)

2004/108/ES

2000/14/ES

Uplatňované harmonizované normy:

EN 55012: 2007 + A1: 2009

EN 61000-6-2: 2005

EN 60335-1

EN 60335-2-29

EN 60335-2-72

EN 61000-3-2: 2006 + A2: 2009

EN 61000-3-3: 2008

EN 62233: 2008

Uplatňované postupy posudzovania

zhody:

2000/14/ES: Príloha V

Úroveň akustického výkonu dB(A)

Nameraná: 98

Zaručovaná: 101

Podpísaný jedná v poverení a s plnou mocou jednatelstva.



H. Jenner

CEO



S. Reiser

Head of Approbation

Osoba zodpovedná za dokumentáciu:

S. Reiser

Alfred Kärcher GmbH & Co. KG

Alfred-Kärcher-Str. 28 - 40

71364 Winnenden (Germany)

Tel: +49 7195 14-0

Fax: +49 7195 14-2212

Winnenden, 2012/07/01

Príslušenstvo

Od výroby je zametací stroj vybavený vhodnými zametacími valcami na letnú a zimnú prevádzku.

Na zachytávanie nečistoty môžete zakúpiť zásobník na pozametanú nečistotu (zvlášťne príslušenstvo objednávka č. 2.851-447.0). Tento zásobník sa zavesí do upevňovacích bodov a zaistí pomocou 2 pružinových zástrčiek.

Na odpratávanie snehu môžete zakúpiť snehovú radlicu (zvlášťne príslušenstvo objednávka č. 2.851-446.0). Táto radlica sa zavesí do upevňovacích bodov a zaistí pomocou 2 pružinových zástrčiek.

 Prije prve uporabe Vašeg uređaja pročitajte ove originalne radne upute, postupajte prema njima i sačuvajte ih za kasniju uporabu ili za sljedećeg vlasnika.
Prije prvog puštanja u rad obvezno pročitajte sigurnosne naputke!

Pregled sadržaja

Opće napomene	HR . . . 1
Namjensko korištenje	HR . . . 1
Sigurnosni napuci	HR . . . 2
Komandni i funkcijski elementi	HR . . . 3
Prije prve uporabe	HR . . . 3
Stavljanje u pogon	HR . . . 3
U radu	HR . . . 3
Stavljanje uređaja van pogona	HR . . . 4
Njega i održavanje	HR . . . 4
Otklanjanje smetnji	HR . . . 6
Tehnički podaci	HR . . . 6
EZ izjava o usklađenosti	HR . . . 7
Pribor	HR . . . 7

Opće napomene

Ukoliko prilikom raspakiranja ustanovite štetu nastalu tijekom transporta, o tome obavijestite svoga prodavača.

- Natpisi na stroju pružaju važne naputke za siguran rad.
- Uz instrukcije ovih uputa za rad moraju se poštivati opći sigurnosni propisi i propisi o sprječavanju nezgoda zakonodavnog tijela.

Zaštita okoliša

	Materijali ambalaže se mogu reciklirati. Molimo Vas da ambalažu ne odlažete u kućne otpatke, već ih predajte kao sekundarne sirovine.
	Stari uređaji sadrže vrijedne materijale koji se mogu reciklirati te bi ih stoga trebalo predati kao sekundarne sirovine. Stoga Vas molimo da stare uređaje zbrinete preko odgovarajućih sabirnih sustava.
Motorno i loživo ulje, diesel i benzin ne smiju dospjeti u okoliš. Molimo Vas da štite tlo i staro ulje zbrinete u skladu s propisima.	

Napomene o sastojcima (REACH)

Aktualne informacije o sastojcima možete pronaći na stranici:
www.kaercher.com/REACH

Jamstvo

U svakoj zemlji važe jamstveni uvjeti koje je izdala naša nadležna organizacija za distribuciju. Eventualne smetnje na stroju za vrijeme trajanja jamstva uklanjamo besplatno ukoliko je uzrok greška u materijalu ili proizvodnji. U slučaju koji podliježe garanciji obratite se, uz prilaganje potvrde o kupnji, Vašem prodavaču ili najbližoj ovlaštenoj servisnoj službi.

Pribor i pričuvni dijelovi

Opasnost

Radi sprječavanja opasnosti, popravke i ugradnju pričuvnih dijelova smiju obavljati samo ovlaštene servisne službe.

- Smije se koristiti samo onaj pribor i oni pričuvni dijelovi koje dopušta proizvođač. Originalan pribor i originalni pričuvni dijelovi jamče za to da stroj može raditi sigurno i bez smetnji.
- Pregled najčešće potrebnih pričuvnih dijelova naći ćete na kraju ovih radnih uputa.
- Dodatne informacije o pričuvnim dijelovima dobit ćete pod www.kaercher.com u dijelu Servis (Service).

Simboli u uputama za rad

Opasnost

Upozorava na neposredno prijeteću opasnost koja za posljedicu ima teške tjelesne ozljede ili smrt.

Upozorenje

Upozorava na moguću opasnu situaciju koja može prouzročiti teške tjelesne ozljede ili smrt.

Oprez

Upućuje na eventualno opasnu situaciju koja može prouzročiti lake tjelesne ozljede ili materijalnu štetu.

Simboli na uređaju

	Opasnost od razbacivanja neučvršćenih predmeta pri radu valjka za metenje. Održavajte sigurnosni razmak od 3 m s prednje i bočne strane.
	Preklopna potisna ručica
	Namještanje visine valjka za metenje
	Opasnost od opeklina! Upozorenje od vrelih ispušnih cijevi.
	Nemojte nipošto otvarati niti uklanjati zaštitne uređaje dok motor radi.
	Nemojte otvarati niti uklanjati zaštitne uređaje dok motor radi.

	Prije radova na održavanju, čišćenju i popravaka isključite motor i izvucite utikač svjeće.
	Pazite na propisan sigurnosni razmak u odnosu na pužnicu koja se okreće.
	Uključite valjak za metenje.
	Vozni pogon
	Pozicijska (ručna) kočnica
	Namještanje valjka za metenje u kosi položaj
	Ručica za gas
	Mjesto vezivanja
	Tlak zraka u gumama

Namjensko korištenje

Ovaj stroj za metenje koristite isključivo u skladu s navodima ovih uputa za rad.

- Ovaj stroj je predviđen za metenje neučvršćene prljavštine, a uz primjenu dodatnog spremnika (poseban pribor) i za usisavanje.

Nakon ugradnje dodatne ralice za čišćenje snijega (poseban pribor), stroj se može koristiti i u tu svrhu.

- Svaki vid primjene izvan toga slovi kao nenamjenski. Proizvođač ne preuzima nikakvu odgovornost za štete koje iz toga proiziđu. Sav rizik snosi isključivo korisnik.
- Zabranjen je rad u zatvorenim prostorima.
- Na stroju se ne smiju vršiti nikakve izmjene.
- Stroj je prikladan samo za podloge navedene u radnim uputama.

- Smije se voziti samo po površinama koje su od strane poduzeća ili osoba koje je on ovlastio dopuštene za primjenu stroja.
- U osnovi vrijedi: Lako eksplozivne tvari moraju se držati podalje od stroja (opasnost od eksplozije/požara).

Predvidiva pogrešna uporaba

- Ni u kom slučaju se ne smiju skupljati/ usisavati eksplozivne tekućine, zapaljivi plinovi kao ni nerazrijeđene kiseline niti otapala! U to spadaju benzin, razrjeđivači za boje ili lož ulje, jer se njihovim kovitlanjem i miješanjem s usisnim zrakom mogu formirati eksplozivna isparenja ili eksplozivne smjese, osim toga acetone, nerazrijeđene kiseline i otapala, budući da nagrizaju materijale koji se koriste u stroju.
- Nikada nemojte sakupljati niti usisavati reaktivnu metalnu prašinu (od npr. aluminija, magnezija, cinka), budući ona u spoju s jako alkalnim i kiselim sredstvima za čišćenje formira eksplozivne plinove.
- Nemojte skupljati/usisavati zapaljene ili užarene predmete.
- Nemojte se pri radu stroja zadržavati u području opasnosti. Zabranjen je rad u prostorijama u kojima prijete opasnost od eksplozija.

Prikladne podloge

- Asfalt
- Podovi industrijskih postrojenja
- Estrih
- Beton
- Popločane površine

Sigurnosni napuci

Primjena

- *Prije uporabe provjerite je li stroj sa svojim radnim komponentama u ispravnom stanju i siguran za rad. Ako stanje nije besprijekorno, ne smije se upotrebljavati.*
- *Pri uporabi uređaja u opasnim područjima (npr. na benzinskim postajama) treba se pridržavati odgovarajućih sigurnosnih propisa. Zabranjen je rad u prostorijama u kojima prijete opasnost od eksplozija.*

Rukovanje

- *Rukovatelj mora uređaj upotrebljavati u skladu s njegovom namjenom. Mora voditi računa o lokalnim uvjetima, a pri radu uređajem mora se paziti na druge osobe, posebice djecu.*
- *Rukovatelj se prije početka radova mora uvjeriti da su svi zaštitni uređaji propisno postavljeni i ispravni.*
- *Rukovatelj uređajem odgovoran je za nesrećne slučajeve koji eventualno pogode druge osobe ili njihovu imovinu.*
- *Rukovatelj mora nositi usku odjeću. Nosite čvrstu obuću i izbjegavajte široku odjeću.*
- *Prije pokretanja uređaja preispitajte okolinu (npr. ima li djece). Pobrinite se za dobru preglednost!*
- *Uređaj se tijekom rada motora nikada ne smije ostaviti bez nadzora. Rukovatelj smije napustiti uređaj tek nakon što je isključio motor, osigurao uređaj od nehotičnog pokretanja i zakočio pozicijsku kočnicu.*
- *Stroj smiju koristiti samo osobe koje su upućene u rukovanje njime i koje mogu dokazati sposobnosti za posluživanje i ovlaštene su za njegovu primjenu.*
- *Uređaj nije namijenjen za upotrebu od strane osoba (uključujući djecu) s ograničenim tjelesnim, osjetilnim ili psihičkim sposobnostima, nedostatnim iskustvom i/ili znanjem, osim ako ih ne nadgleda osoba nadležna za njihovu sigurnost ili im je ta osoba dala upute o načinu upotrebe uređaja.*
- *Nadgledajte djecu kako biste bili sigurni da se ne igraju s uređajem.*
- *Prilikom ugradnje spremnika za prljavštinu i dodatne ralice za čišćenje snijega postoji opasnost od ozljeda (gnječenjem).*

Vožnja

⚠ Opasnost

Opasnost od prevrtanja!

- *Bez dogradnog sklopa smijete savladavati samo uspone do 12%.*
- *S dogradnim sklopom smijete savladavati samo uspone do 2%.*
- *Dopušteno je savladavanje poprečnih kosina u odnosu na smjer kretanja od maksimalno 12%.*
- *Prilikom obavljanja radova na kosinama savjetujemo Vam poseban oprez prilikom podizanja dogradnog uređaja.*
- *Uređaj koristite isključivo na stabilnim podlogama.*

Strojevi s motorom s unutarnjim izgaranjem

⚠ Opasnost

Opasnost od ozljeda!

- *Molimo Vas da obratite pažnju na posebne sigurnosne naputke u uputama za rad uređaja sa benzinskim motorom.*
- *Otvor za ispušne plinove ne smije biti zatvoren.*
- *Ne naginjite se nad otvor za ispušne plinove i ne sežite u njega (opasnost od opekline).*
- *Ne dodirujte pogonski motor (opasnost od opekline).*
- *Pri radu uređaja u zatvorenim prostorijama treba zajamčiti dostatnu ventilaciju i odvođenje ispušnih plinova (opasnost od trovanja).*
- *Ispušni plinovi se ne smiju udisati jer su otrovni i štetni po zdravlje.*
- *Motoru je nakon isključivanja potrebno oko 3-4 sekunde da se zaustavi. U tom se vremenu morate obavezno držati podalje od radnog područja.*
- *Uređaj se smije naginjati prema natrag samo ako mu je spremnik za gorivo prazan.*

Transport

- *Pri transportu uređaja treba zaustaviti motor i uređaj sigurno pričvrstiti.*

Održavanje

- *Prije čišćenja i servisiranja uređaja, zamjene dijelova ili preinake na neku drugu funkciju treba ga isključiti i po potrebi izvući utikač svjeće.*
- *Stroj se ne smije čistiti mlazom vode iz crijeva ili vodom pod visokim tlakom (opasnost od kratkih spojeva ili drugih oštećenja).*
- *Servisne radove smiju obavljati samo ovlaštene servisne službe ili stručnjaci za izvođenje takvih radova, koji su upoznati sa svim relevantnim sigurnosnim propisima.*
- *Poštujte ispitivanje sigurnosti u skladu s lokalno važećim propisima za prenosive uređaje za profesionalnu primjenu.*
- *Prilikom radova na uređaju uvijek nosite prikladne rukavice.*

Komandni i funkcijski elementi



- 1 Potisna ručica
- 2 Pozicijska (ručna) kočnica
- 3 Pogonski kotači
- 4 Valjak za metenje
- 5 Prihvatna mjesta za dogradne sklopove
- 6 Zaštitna oplata valjka za metenje
- 7 Namještanje visine valjka za metenje
- 8 Benzinski motor
- 9 Zakretna ručica za postavljanje valjka za metenje u kosi položaj
- 10 Poluga kvačila voznog pogona
- 11 Ručica za gas
- 12 Poluga kvačila pogona valjka za metenje

Ručica za gas

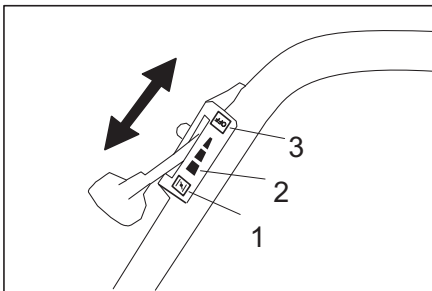

- 1 Položaj „CHOKE“
Položaj ručice za gas za pokretanje motora
- 2 Radni položaj „puno opterećenje“
Uređaj radi optimalno samo ako se nalazi u radnom položaju.
- 3 Položaj „OFF“
Motor isključen

Pozicijska kočnica

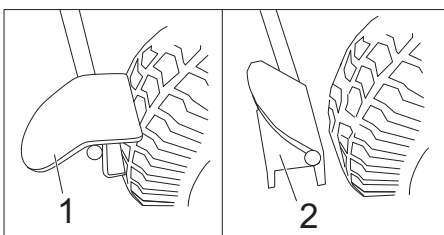

- 1 Zakočena pozicijska kočnica
- 2 Otpuštena pozicijska kočnica

Prije prve uporabe

Istovar

Stroj se pretovaruje na sljedeći način:

- Uklonite karton.
- Ručno izdignite uređaj s palete.

Neto težina: oko 70 kg ili

Rasklopite i montirajte potisnu ručicu. Zatim svucite uređaj s palete držeći ga za potisnu ručicu.

Rasklapanje i montaža potisne ručice

- Otpustite vijak sa zvjezdastom glavom.
- Uspravite potisnu ručicu.
- Zategnite vijak sa zvjezdastom glavom.

Stavljanje u pogon

Punjenje goriva

⚠ Opasnost

Opasnost od eksplozije!

- Punite gorivo samo kada je motor isključen.
- Smiju se koristiti samo goriva navedena u uputama za rad.
- Ne punite gorivo u zatvorenim prostorijama.
- Pušenje i otvoreni plamen su zabranjeni.
- Pazite da gorivo ne dođe u dodir s vrućim površinama.

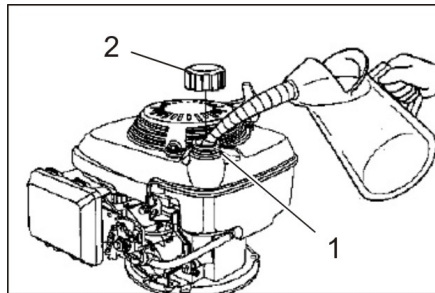

- 1 Nastavak za punjenje
- 2 Zatvarač spremnika za gorivo

- Isključite motor.
- Otvorite zatvarač spremnika za gorivo.
- Ulijte normalni bezolovni benzin. U prazni spremnik ulijte približno 0,7 litara.
- Prebrišite preliveno gorivo i zatvorite zaklopac spremnika.

Prije pokretanja i provjere sigurnosti

Radovi na održavanju

- Provjerite razinu motornog ulja.
- Provjerite filter za zrak.
- Provjerite tlak zraka u gumama.
- Provjerite pohabanost valjka za metenje kao i ima li u njima upletenih vrpce.
- Provjerite visinu valjka za metenje.
- Provjerite pokretljivost Bowden poteznih žica i svih pokretnih dijelova.

- Ispraznite spremnik nakupljene prijavštine (opcija).
- Provjerite zaklopac spremnika za gorivo i ostale zatvarače te ih zamijenite ako su oštećeni.
- Provjerite ispravnost prigušivača buke, pa ga prema potrebi zamijenite.

Napomena: Za opis vidi poglavlje "Njega i održavanje".

U radu

Pokretanje stroja

- Zakočite pozicijsku kočnicu.
- Otvorite ventil za gorivo. Postavite podešivač uzdužno u odnosu na crijevo ventila za gorivo.

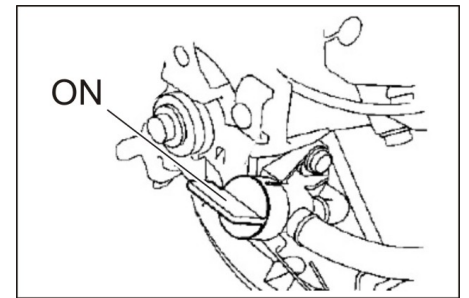

- Ručicu za gas postavite u položaj „CHOKE“.
- Lagano povlačite potezno uže dok ne osjetite otpor.
- Snažno potegnite potezno uže do kraja.

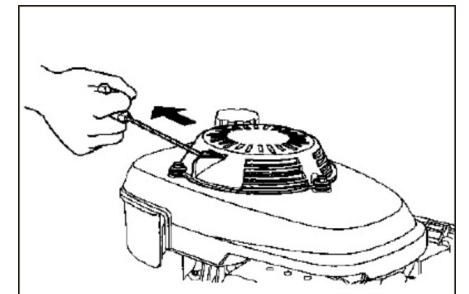

- Kada motor radi, pustite potezno uže. Za rad, ručicu za gas postavite u položaj "puno opterećenje".

Metenje

⚠ Opasnost

Opasnost od ozljeda! Tijekom rada valjak za metenje može izbacivati kamenje ili kamenje sitnež prema naprijed ili u stranu. Pazite da se time ne ugroze ljudi, životinje i predmeti.

Oprez

Nemojte skupljati vrpce za pakiranje, žice i slično, jer mogu oštetiti mehanizam za metenje.

Namještanje visine valjka za metenje

Visina valjka za metenje namješta se okretnim kotačićem. Visinu treba odabrati tako da čekinje tek dodiruju tlo.

Napomena: Ako je visina premala, pogonske će se jedinice preopteretiti i izazvati nepotrebno habanje valjka za metenje, bez poboljšanog rezultata metenja.

- Okretanjem u smjeru (-): valjak za metenje se podiže.
- Okretanjem u smjeru (+): valjak za metenje se spušta.

Kosi položaj valjka za metenje

Kako bi se prljavština prilikom metenja uklonila u stranu, valjak za metenje je moguće zakrenuti ulijevo ili udesno.

To je također prednost i pri čišćenju snijega uz primjenu dodatne ralice.

- Zakretnu ručicu preklonite unaprijed tako da se reza oslobodi.
- Zakrenite ulijevo ili udesno, ovisno o tomu na koju stranu treba ukloniti prljavštinu.
- Vratite zakretnu ručicu unatrag i uglavite.

Vozni pogon

- Otpustite pozicijsku kočnicu.
 - Povucite polugu kvačila voznog pogona.
- Napomena:** Brzina vožnje je fiksna i ne može se mijenjati.
- Otpustite polugu kvačila voznog pogona. Uređaj se ne pokreće.

Pogon valjka za metenje

- Povucite polugu za pogon valjka za metenje. Valjak za metenje se vrti.
- Pustite polugu za pogon valjka za metenje. Valjak za metenje se ne pokreće.

Isključivanje uređaja

- Otpustite polugu kvačila za pogon valjka za metenje i vozni pogon.
- Ručicu za gas postavite u položaj „OFF“.
- Zatvorite dovod goriva.
Postavite podešivač poprečno prema crijevu ventila za gorivo.
- Zakočite pozicijsku kočnicu.

Transport

⚠ Opasnost

Opasnost od ozljeda i oštećenja! Prilikom transporta pazite na težinu uređaja.

- Isključite motor.
- Ispraznite spremnik za gorivo.
- Osigurajte ga zateznim remenjem ili užadima.
- Prilikom transporta vozilima osigurajte uređaj od klizanja i naginjanja sukladno odgovarajućim mjerodavnim propisima.

Napomena: Nemojte presavijati Bowden potezne žice ili užad.

Skladištenje

⚠ Opasnost

Opasnost od ozljeda i oštećenja! Pri skladištenju imajte u vidu težinu uređaja.

- Stroj odložite na zaštićenom i suhom mjestu.
- Zakočite pozicijsku kočnicu.

Stavljanje uređaja van pogona

Obratite pozornost na upute za rad koje je izdao proizvođač motora!

Ako se stroj za metenje ne koristi duže vrijeme, molimo Vas da uzmete u obzir sljedeće:

- Stroj za metenje postavite na ravnu podlogu.
- Isključite motor.
- Pustite da se motor ohladi.
- Ispraznite spremnik za gorivo i rasplinjač.
- Zamijenite motorno ulje.
- Podignite valjak za metenje. U tu svrhu sklop za namještanje visine okrenite sa svim na gore (smjer -).
- Očistite stroj.
- Stroj odložite na zaštićenom i suhom mjestu.
- Zakočite pozicijsku kočnicu.

Napomena: Za opis vidi poglavlje "Njega i održavanje".

Njega i održavanje

Oprez

Prije radova na održavanju, čišćenju i popravaka isključite motor i izvucite utikač svjećice.

Opće napomene

Imajte u vidu da je u ovim uputama pojašnjeno samo rukovanje motorom potrebno za stroj za metenje.

Sve ostale informacije o motoru potražite u priloženim uputama za rad koje izdaje proizvođač motora!

- Servisne radove smiju obavljati samo ovlaštene servisne službe ili stručnjaci za izvođenje takvih radova, koji su upoznati sa svim relevantnim sigurnosnim propisima.
- Kod prenosivih uređaja za profesionalnu primenu mora se izvršiti ispitivanje sigurnosti u skladu s VDE 0701.

Čišćenje

Oprez

Stroj se ne smije čistiti mlazom vode iz crijeva ili vodom pod visokim tlakom (opasnost od kratkih spojeva ili drugih oštećenja).

Čišćenje uređaja

- Stroj prebrišite vlažnom krpom natopljenom u otopinu blagog sredstva za pranje.

Napomena: Nemojte koristiti nagrizajuća sredstva za čišćenje.

Intervali održavanja

Održavanje koje provodi vlasnik

Napomena: Ako je motor nov, nakon prvih 5 sati rada preporučljivo je zamijeniti ulje. Radi održavanja prava na jamstvene usluge tijekom jamstvenog roka sve servisne

radove smije obavljati isključivo ovlaštena servisna služba tvrtke Kärcher.

Napomena: Sve radove na servisiranju i održavanju, u slučaju da sam vlasnik održava stroj, mora obavljati kvalificirana stručna osoba. Po potrebi se ti radovi u svako doba mogu prepustiti stručnom prodavaču Kärcher proizvoda.

Napomena: Za opis vidi poglavlje "Radovi na održavanju".

Svakodnevno održavanje:

- Provjerite razinu motornog ulja.
- Provjerite filter za zrak.
- Provjerite tlak zraka u gumama.
- Provjerite pohabanost valjka za metenje kao i ima li u njima upletenih vrpca.
- Provjerite visinu valjka za metenje.
- Provjerite pokretljivost Bowden poteznih žica i svih pokretnih dijelova.

Održavanje svaka 3 mjeseca ili svakih 25 sati rada:

- Očistite filter za zrak.

Napomena: U slučaju učestalije upotrebe u prašnoj okolini radove održavanja obavljajte češće.

Održavanje svaka 6 mjeseca ili svakih 50 sati rada:

- Promijenite ulje u motoru.
- Provjerite svjećicu za paljenje.

Održavanje svake 2 godine ili svakih 250 sati rada:

- Zamijenite filter za zrak.
- Zamijenite svjećicu.

Održavanje koje provodi servisna služba

Održavanje nakon prvog mjeseca ili 5 sati rada:

- Provedba prve inspekcije.

Radi održavanja prava na jamstvene usluge tijekom jamstvenog roka sve servisne radove smije obavljati isključivo ovlaštena servisna služba tvrtke Kärcher.

Radovi na održavanju

Priprema:

- Stroj za metenje postavite na ravnu podlogu.
- Zakočite pozicijsku kočnicu.

Opće sigurnosne napomene

⚠ Opasnost

Opasnost od ozljeda!

Motoru je nakon isključivanja potrebno oko 3-4 sekunde da se zaustavi. U tom se vremenu morate obavezno držati podalje od radnog područja.

- Prije svih servisnih radova i popravaka stroj treba pustiti da se dovoljno ohladi.
- Ne dodirujte vrela dijelove kao što su pogonski motor i ispušni sklop.

Napomena: Uređaj se smije naginjati prema natrag samo ako mu je spremnik za gorivo prazan.

Provjeravanje tlaka zraka u gumama

- Stroj za metenje postavite na ravnu podlogu.
- Na ventil gume priključite uređaj za ispitivanje tlaka.
- Provjerite tlak zraka i po potrebi ispravite.

Dopušteni tlak zraka u gumama potražite u tehničkim podacima.

Provjera razine motornog ulja i dopunjavanje

⚠ Opasnost

Opasnost od opeklina!

- ➔ Pustite da se motor ohladi.
- ➔ Razinu motornog ulja provjerite najranije 5 minuta nakon isključenja motora.

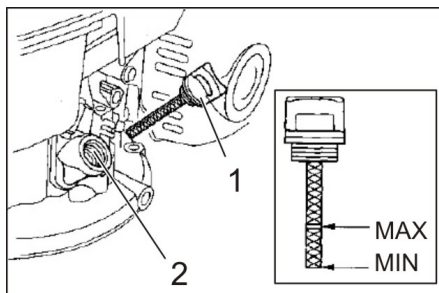

- 1 Šipka za mjerenje razine ulja
- 2 Nastavak za ulijevanje ulja

- ➔ Odvijte šipku za mjerenje razine ulja.
- ➔ Obrišite i ugurajte šipku unutra (nemojte je uvrtni).
- ➔ Još jednom izvucite šipku za mjerenje i provjerite razinu ulja.
- Razina ulja se mora nalaziti između oznaka "MIN" i "MAX".
- Dopunite motorno ulje, ako njegova razina padne ispod oznake "MIN".
- Ne puniti motor preko oznake "MAX".
- ➔ Napunite motorno ulje kroz nastavak za ulijevanje ulja.
- Za vrstu ulja pogledajte poglavlje "Tehnički podaci".
- ➔ Pričekajte najmanje 5 minuta.
- ➔ Uvijte šipku za mjerenje kako biste provjerili razinu ulja.

Zamjena motornog ulja

⚠ Opasnost

Opasnost od opeklina vrelim uljem!

- ➔ Pustite da se motor ohladi.
- ➔ Otvorite poklopac uređaja.
- ➔ Odvijte šipku za mjerenje razine ulja.
- ➔ Preko nastavka za ulijevanje ulja isisajte motorno ulje pumpom za zamjenu ulja 6.491-538.
- ➔ Napunite motorno ulje kroz nastavak za ulijevanje ulja.
- Za vrstu ulja i količinu punjenja pogledajte poglavlje "Tehnički podaci".
- ➔ Šipku za mjerenje ulja ponovo zavijte unutra.
- ➔ Pričekajte najmanje 5 minuta.
- ➔ Provjerite razinu motornog ulja.
- ➔ Staro ulje predajte na za to predviđenom sabirnom mjestu.

Čišćenje ili zamjena filteraskog uložka

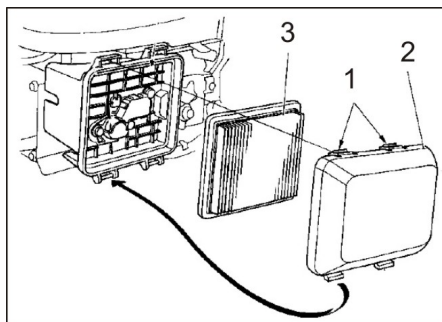

- 1 Izbočine
- 2 Poklopac filtra
- 3 Filtarski umetak

- ➔ Pritisnite izbočine u smjeru strelice.
- ➔ Skinite poklopac filtra.
- ➔ Izvadite filtarski uložak.
- Provjerite filtarski uložak, te ga prema potrebi očistite ili zamijenite novim.
- ➔ Filtarski uložak ispušite iznutra komprimiranim zrakom (maks. 2 bara) ili ga isprašite udarajući ga o tvrdu podlogu. Nemojte ga ribati četkom.
- ➔ Kućiste i poklopac filtra pažljivo prebrišite vlažnom krpom pazeći pritom da u rasplinjač ne dospije prljavština.
- ➔ Zatvorite poklopac filtra.

Čišćenje ili zamjena svječice za paljenje

⚠ Opasnost

Opasnost od opeklina!

- ➔ Pustite da se motor ohladi.
- ➔ Izvucite utikač svječice.
- ➔ Odvijte i očistite svječicu.

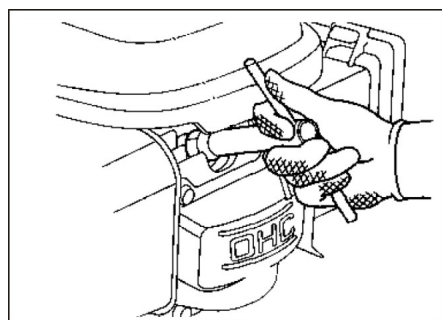

- ➔ Uvijte očišćenu ili novu svječicu.
- Preporučene svječice: pogledajte Tehničke podatke
- ➔ Natakните utikač svječice.

Pražnjenje spremnika za gorivo

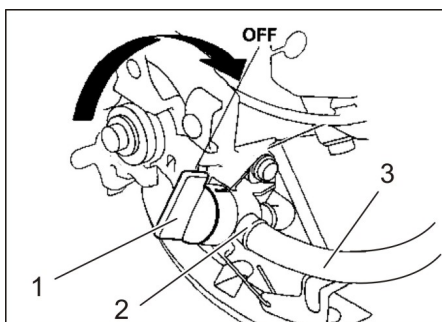

- 1 Zatvoren ventil za gorivo
- 2 Obujmica za crijevo
- 3 Crijevo za gorivo

- ➔ Zatvorite ventil za gorivo.
- Postavite podešivač poprečno prema crijevu ventila za gorivo.
- ➔ Crijevom za gorivo spojite spremnik s ventilom za gorivo.
- ➔ Skinite obujmicu crijeva s ventila za gorivo.
- ➔ Smaknite crijevo za gorivo.
- ➔ Otvorite zatvarač spremnika za gorivo.
- ➔ Držite crijevo za gorivo preko odgovarajuće prihvatne posude i pustite gorivo da oteče.

- ➔ Kada je spremnik prazan, ponovo natakните crijevo za gorivo na nastavak na ventilu za gorivo i postavite obujmicu crijeva.

Napomena: Ako se stroj ne koristi dulje vrijeme, dodatno ispraznite i rasplinjač i to tako što ćete pokrenuti motor i ostaviti ga da radi sve dok se sam ne zaustavi uslijed nedostatka goriva.

Provjera valjka za metenje

- ➔ Odstranite vrpce ili petlje s valjka za metenje

Zamjena valjka za metenje

Zamjena je neophodna ako uslijed habanja čekinja usprkos prilivisni valjka za metenje rezultat čišćenja biva primjetno lošiji.

- ➔ Stroj za metenje postavite na ravnu podlogu.

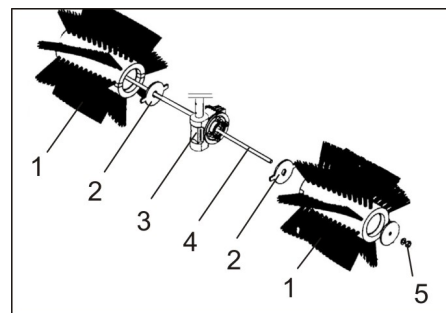

- 1 Valjak za metenje
- 2 Disk zahvatnika
- 3 Zahvatnik, pogon valjka za metenje
- 4 Navojna šipka
- 5 Matica

- ➔ Otpustite maticu na navojnog poluzi pa izvucite polugu.
- ➔ Skinite polovice valjka za metenje pa ih zamijenite novim.

Napomena: Pazite da udubljena polovica valjka za metenje pokazuju u smjeru zahvatnika.

- ➔ Utakните navojnu polugu i osigurajte maticom.
- ➔ Namjestite odgovarajuću visinu valjka.

Otklanjanje smetnji

Smetnja	Otklanjanje
Motor se ne pokreće Mala snaga motora	Provjerite položaj ručice za gas.
	Ulijte gorivo.
	Otvorite ventil za gorivo.
	Iz spremnika i rasplinjača ispustite loše ili staro gorivo pa ulijte svježe.
	Provjerite i očistite svjećicu za paljenje i zamijenite je po potrebi.
	Provjerite i po potrebi očistite filter za zrak.
	Provjerite Bowden poteznu žicu prema motoru.
	Obavijestite Kärcher servisnu službu.
Motor se pregrijava	Namjestite rasplinjač.
	Dolijte motorno ulje.
Motor radi, ali se stroj ne kreće	Namjestite Bowden poteznu žicu voznog pogona.
	Obavijestite Kärcher servisnu službu.
Stroj ne mete kako treba	Provjerite pohabanost valjka za metenje te ga po potrebi zamijenite.
	Podignite ili spustite valjak za metenje uz pomoć sklopa za namještanje visine.
	Naknadno namjestite poteznu žicu pogona metenja.
	Obavijestite Kärcher servisnu službu.

Tehnički podaci

Podaci stroja		
Dužina x širina x visina (potisna ručica rasklopljena)	mm	1410 x 800 x 1060
Dužina x širina x visina (potisna ručica sklopljena)	mm	880 x 800 x 770
Neto težina (transportna težina)	kg	70
Brzina vožnje i metenja	km/h	2,1
Savladavanje uspona (maks.)	%	12
Savladavanje uspona s dogradnim uređajima (maks.)	%	2
Promjer valjka za metenje	mm	300
Radna širina	mm	800
Motor		
Tip	--	Honda, GCV 135E 1-cilindrični, 4-taktni
Radna zapremnina	cm ³	135
Maksimalan broj okretaja	1/min	2860 ±10
Min. broj okretaja	1/min	1700 ±10
Maks. snaga	kW / KS	2,6/3,5
Vrsta goriva		Obični bezolovni benzin
Volumen spremnika za gorivo	l	0,77
Svjećica za paljenje, NGK	--	BPR 6 ES
Vrste ulja		
Vrsta motornog ulja		SAE 10W30
Količina punjenja	l	0,55
Gume		
Pogonski kotač	--	4.00-4
Tlak zraka	bar / MPa	1,8 / 0,18
Okolni uvjeti		
Temperatura	°C	-5 do +40
Vlažnost zraka, bez stvaranja kondenzata	%	0 - 90
Utvrđene vrijednosti prema EN 60335-2-72		
Emisija buke		
Razina zvučnog tlaka L _{pA}	dB(A)	84
Nepouzdanost K _{pA}	dB(A)	3
Razina zvučne snage L _{WA} + nepouzdanost K _{WA}	dB(A)	101
Vibracije uređaja		
Vrijednost vibracije na ruci	m/s ²	< 2,5
Nepouzdanost K	m/s ²	0,2
Pridržavamo pravo na tehničke izmjene!		

EZ izjava o usklađenosti

Izjavljujemo da navedeni uređaj u svojoj zamisli i konstrukciji te kod nas korištenoj izvedbi odgovara osnovnim sigurnosnim i zdravstvenim zahtjevima u skladu s niže navedenim direktivama Europske Zajednice. Ova izjava gubi valjanost u slučaju izmjene stroja koja nisu ugovorene s nama.

Proizvod: Stroj za metenje

Tip: 1.335-xxx

Odgovarajuće smjernice EZ:

2006/42/EZ (+2009/127/EZ)

2004/108/EZ

2000/14/EZ

Primijenjene usklađene norme:

EN 55012: 2007 + A1: 2009

EN 61000-6-2: 2005

EN 60335-1

EN 60335-2-29

EN 60335-2-72

EN 61000-3-2: 2006 + A2: 2009

EN 61000-3-3: 2008

EN 62233: 2008

Primijenjeni postupak ocjenjivanja suglasja:

2000/14/EZ: privitak V

Razina jačine zvuka dB(A)

Izmjerena: 98

Zajamčena: 101

Potpisnici rade po nalogu i s ovlaštenjem posloводства.

H. Jenner
CEO

S. Reiser
Head of Approbation

Opunomoćeni za izradu dokumentacije:
S. Reiser

Alfred Kärcher GmbH & Co. KG

Alfred-Kärcher-Str. 28 - 40

71364 Winnenden (Germany)

Tel.: +49 7195 14-0

Faks:+49 7195 14-2212

Winnenden, 01.07.2012.

Pribor

Stroj za metenje je tvornički opremljen valjkom za metenje prikladnim za ljetni i zimski rad.

Za prikupljanje prljavštine moguće je poručiti odgovarajući spremnik (poseban pribor, kataloški br. 2.851-447.0). Njega zakvačite na prihvatna mjesta i osigurajte pomoću 2 opružna utikača.

Za čišćenje snijega moguće je poručiti odgovarajuću ralicu (posebni pribor, kataloški br. 2.851-446.0). Nju zakvačite na prihvatna mjesta i osigurajte pomoću 2 opružna utikača.

 Pre prve upotrebe Vašeg uređaja pročitajte ove originalno uputstvo za rad, postupajte prema njemu i sačuvajte ga za kasniju upotrebu ili za sledećeg vlasnika.

Pre prvog puštanja u rad obavezno pročitajte sigurnosne napomene!

Pregled sadržaja



Opšte napomene	SR .. 1
Namensko korišćenje	SR .. 1
Sigurnosne napomene	SR .. 2
Komandni i funkcioni elementi	SR .. 3
Pre upotrebe	SR .. 3
Stavljanje u pogon	SR .. 3
Rad	SR .. 3
Stavljanje uređaja van pogona	SR .. 4
Nega i održavanje	SR .. 4
Otklanjanje smetnji	SR .. 6
Tehnički podaci	SR .. 6
Izjava o usklađenosti sa propisima EZ	SR .. 7
Pribor	SR .. 7

Opšte napomene

Ukoliko prilikom raspakovavanja ustanovite štetu nastalu tokom transporta, o tome obavestite svog prodavca.

- Natpisi na uređaju pružaju važne napomene za bezopasan rad.
- Osim ovih napomena u uputstvu za rad moraju se uvažavati i opšte sigurnosne napomene kao i zakonski propisi o zaštiti na radu.

Zaštita životne sredine

	Ambalaža se može ponovo preraditi. Molimo Vas da ambalažu ne bacate u kućne otpatke nego da je dostavite na odgovarajuća mesta za ponovnu preradu.
	Stari uređaji sadrže vredne materijale sa sposobnošću recikliranja i treba ih dostaviti na ponovnu preradu. Stoga Vas molimo da stare uređaje odložite u otpad putem primerenih sabirnih sistema.
Motorno ulje i mazut, dizel i benzin ne smeju dospeti u životnu sredinu. Molimo Vas da štittite tlo i staro ulje odstranite u skladu sa propisima.	

Napomene o sastojcima (REACH)

Aktuelne informacije o sastojcima možete pronaći na stranici:

www.kaercher.com/REACH

Garancija

U svakoj zemlji važe garantni uslovi koje je izdala naša nadležna distributivna organizacija. Eventualne smetnje na uređaju za vreme trajanja garancije uklanjamo besplatno, ukoliko je uzrok greška u materijalu ili proizvodnji. U slučaju koji podleže garanciji obratite se sa

potvrdom o kupovini Vašem prodavcu ili najbližoj ovlašćenoj servisnoj službi.

Pribor i rezervni delovi

Opasnost

U cilju sprečavanja opasnosti, popravke i ugradnju rezervnih delova sme izvoditi samo ovlašćena servisna služba.

- Sme se koristiti samo onaj pribor i oni rezervni delovi koje dozvoljava proizvođač. Originalan pribor i originalni rezervni delovi garantuju za to da uređaj može raditi sigurno i bez smetnji.
- Pregled najčešće potrebnih rezervnih delova naći ćete na kraju ovog radnog uputstva.
- Dodatne informacije o rezervnim delovima dobićete pod www.kaercher.com u delu Servis (Service).

Simboli u uputstvu za rad

Opasnost

Ukazuje na neposredno preteću opasnost koja dovodi do teških telesnih povreda ili smrti.

Upozorenje

Ukazuje na eventualno opasnu situaciju koja može dovesti do teških telesnih povreda ili smrti.

Oprez

Ukazuje na eventualno opasnu situaciju koja može dovesti do lakših telesnih povreda ili izazvati materijalnu štetu.

Simboli na uređaju

	<i>Opasnost od razbacivanja neučvršćenih predmeta pri radu valjka za metenje. Održavajte sigurnosni razmak od 3 m spređa i sa strane</i>
	<i>Preklopna potisna ručka</i>
	<i>Podešavanje visine valjka za metenje</i>
	<i>Opasnost od opekotina! Upozorenje na opasnost od vrelog auspuha.</i>
	<i>Dok motor radi nemojte ni u kom slučaju otvarati niti uklanjati zaštitne naprave.</i>
	<i>Nemojte otvarati niti uklanjati zaštitne naprave dok motor radi.</i>

	<i>Pre obavljanja radova na održavanju, čišćenja ili popravljanja, isključite motor i izvucite utikač svećice.</i>
	<i>Održavajte dovoljno odstojanje od pužnice koja se okreće.</i>
	<i>Uključite valjak za metenje.</i>
	<i>Vozni pogon</i>
	<i>Poziciona (ručna) kočnica</i>
	<i>Kosi položaj valjka za metenje</i>
	<i>Papčica za gas</i>
	<i>Mesto vezivanja</i>
	<i>Pritisak u gumama</i>

Namensko korišćenje

Ovaj uređaj za metenje koristite isključivo u skladu sa navodima iz ovog uputstva za rad.

- Ovaj uređaj je predviđen za metenje neučvršćene prljavštine, a uz pomoć dodatne posude (poseban pribor) i za usisavanje.
- Nakon što se ugradi raonik za čišćenje snega (poseban pribor), ovaj uređaj se može koristiti i za čišćenje snega.
- Nenamenskom se smatra svaka upotreba izvan ovih okvira. Proizvođač ne preuzima odgovornost za tako nastale štete; rizik snosi jedino korisnik.
- Zabranjen je rad u zatvorenim prostorijama.
- Na uređaju se ne smeju vršiti nikakve izmene.
- Uređaj je prikladan samo za podloge navedene u radnom uputstvu.
- Sme se voziti samo po površinama koje su od strane preduzeća ili osoba koje je on ovlastio dozvoljene za primenu uređaja.
- U osnovi važi: Lako eksplozivne materije moraju da se drže podalje od uređaja (opasnost od eksplozije/ požara).

Predvidiva pogrešna upotreba

- Ni u kom slučaju se ne smeju skupljati/ usisavati eksplozivne tečnosti, zapaljivi gasovi kao ni nerazređene kiseline niti rastvarači! U to spadaju benzin, razeđivači za boje ili lož ulje, jer se njihovim kovitlanjem i mešanjem s usisnim vazduhom mogu formirati eksplozivna isparenja ili eksplozivne smese, osim toga aceton, nerazređene kiseline i rastvarači, budući da nagrizzaju materijale koji se koriste u uređaju.
- Nikada nemojte usisavati ili sakupljati reaktivnu metalnu prašinu (od npr. aluminijuma, magnezijuma, cinka), jer ona u spoju sa jako alkalnim i kiselim sredstvima za čišćenje formira eksplozivne gasove.
- Nemojte skupljati/ usisavati zapaljene ili užarene predmete.
- Nemojte se pri radu uređaja zadržavati u području opasnosti. Zabranjen je rad u prostorijama u kojima pretil opasnost od eksplozija.

Prikladne podloge

- Asfalt
- Podovi industrijskih postrojenja
- Estrih
- Beton
- Popločane površine

Sigurnosne napomene

Primena

- *Pre uporabe proverite da li je uređaj sa svojim radnim komponentama u ispravnom stanju i siguran za rad. Ako stanje nije besprekorno, ne sme se upotrebljavati.*
- *Pri upotrebi uređaja u opasnim područjima (npr. na benzinskim stanicama) treba se pridržavati odgovarajućih sigurnosnih propisa. Zabranjen je rad u prostorijama u kojima pretil opasnost od eksplozija.*

Rukovanje

- *Rukovaoc mora da upotrebljava uređaj u skladu sa njegovom namenom. Mora voditi računa o lokalnim uslovima, a pri radu uređajem mora se paziti na druge osobe, posebno decu.*
- *Rukovalac se pre početka radova mora uveriti da su sve zaštitne naprave postavljene propisno i da su ispravne.*
- *Rukovalac uređaja je odgovoran za eventualne slučajeve nesreće kojima su pogođene druge osobe ili njihova imovina.*
- *Rukovalac mora da nosi usku odeću. Nosite čvrstu obuću i izbegavajte odeću koja nije uz telo.*
- *Pre pokretanja uređaja prekontrolišite okolinu (npr. ima li dece). Pobrinite se za dobru preglednost!*
- *Uređaj se za vreme rada motora nikada ne sme ostaviti bez nadzora. Vozač sme da napusti uređaj tek nakon što je isključio motor, osigurao uređaj od nehotičnog pokretanja i zakočio pozicionu kočnicu.*
- *Uređaj smeju da koriste samo lica koja su upućena u rukovanje njime i koja mogu dokazati sposobnosti za posluživanje i ovlašćena su za njegovu upotrebu.*
- *Ovaj uređaj nije predviđen da njime rukuju osobe (uključujući i decu) sa smanjenim fizičkim, senzornim ili mentalnim mogućnostima opažanja ili s ograničenim iskustvom i znanjem, osim ukoliko ih lice koje je za njih odgovorno ne nadgleda ili upućuje u rad s uređajem.*
- *Deca se moraju nadgledati kako bi se sprečilo da se igraju s uređajem.*
- *Prilikom ugradnje posude za prljavštinu i raonika za čišćenje snega postoji opasnost od nesreća (usled gnječenja).*

Vožnja

⚠ Opasnost

Opasnost od prevrtanja!

- *Bez dodatnog sklopa smete savladavati samo uspone do 12%.*
- *Sa dodatnim sklopom smete savladavati samo uspone do 2%.*

- *Dopušteno je savladavanje poprečnih kosina u odnosu na smer kretanja od maksimalno 12%.*
- *Kod svih radova na kosinama preporučuje se poseban oprez prilikom podizanja dodatnog uređaja.*
- *Uređaj koristite isključivo na stabilnim podlogama.*

Uređaji sa motorom sa unutrašnjim sagorevanjem

⚠ Opasnost

Opasnost od povreda!

- *Molimo Vas da obratite pažnju na posebne sigurnosne napomene u uputstvu za upotrebu uređaja sa benzinskim motorom.*
- *Otvor za izduvne gasove ne sme da bude zatvoren.*
- *Ne naginjite se nad otvor za izduvne gasove i ne zahvatajte u njega (opasnost od opekotina).*
- *Ne dodirujte pogonski motor (opasnost od opekotina).*
- *Pri radu uređaja u zatvorenim prostorijama treba obezbediti dovoljnu ventilaciju i odvođenje izduvnih gasova (opasnost od trovanja).*
- *Izduvni gasovi ne smeju da se udišu jer su otrovni i štetni po zdravlje.*
- *Motoru je nakon isključivanja potrebno oko 3-4 sekunde da se zaustavi. U tom vremenu se morate obavezno držati podalje od radnog područja.*
- *Uređaj sme da se naginje unazad samo sa ispražnjenim rezervoarom za gorivo.*

Transport

- *Pri transportu uređaja treba zaustaviti motor i uređaj sigurno pričvrstiti.*

Održavanje

- *Pre čišćenja i servisiranja uređaja, zamene delova ili prelaska na neku drugu funkciju, treba ga isključiti i po potrebi izvući utikač svećice.*
- *Uređaj ne sme da se čisti mlazom vode iz creva ili vodom pod visokim pritiskom (opasnost od kratkih spojeva ili drugih oštećenja).*
- *Servisne radove smeju da vrše samo ovlašćene servisne službe ili stručnjaci za izvođenje takvih radova, koji su upoznati sa svim relevantnim sigurnosnim propisima.*
- *Obratite pažnju na ispitivanje bezbednosti u skladu sa lokalno važećim propisima za prensive uređaje za profesionalnu primenu.*
- *Radove na uređaju uvek obavljajte noseći odgovarajuće rukavice.*

Komandni i funkcioni elementi



- 1 Potisna ručica
- 2 Poziciona (ručna) kočnica
- 3 Pogonski točkovi
- 4 Valjak za metenje
- 5 Prihvatna mesta za dodatne sklopove
- 6 Zaštitna oplata valjka za metenje
- 7 Podešavanje visine valjka za metenje
- 8 Benzinski motor
- 9 Zakretna ručka za kosi položaj valjka za metenje
- 10 Poluga kvačila voznog pogona
- 11 Papčica za gas
- 12 Poluga kvačila pogona valjka za metenje

Papučica za gas

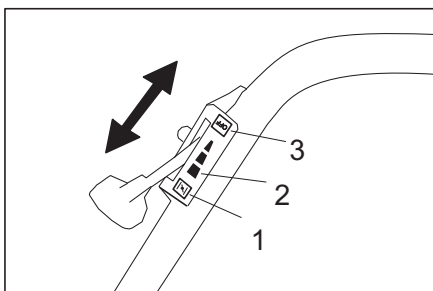

- 1 položaj "čok"
Položaj papučice za gas za pokretanje motora
- 2 Radni položaj "puno opterećenje"
Uređaj radi optimalno samo ako je u radnom položaju.
- 3 položaj "OFF"
Motor je isključen

Poziciona kočnica

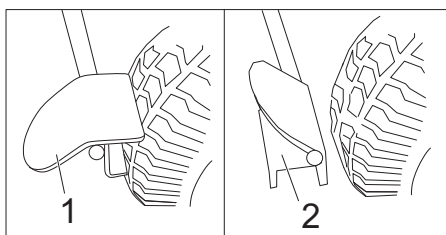

- 1 Zakočena poziciona kočnica
- 2 Otpuštena poziciona kočnica

Pre upotrebe

Istovar

Uređaj se pretovaruje na sledeći način:

- Uklonite karton.
- Rukom odignite uređaj sa palete.
Neto težina: oko 70 kg ili

Preklapite potisnu ručku uvis i montirajte je. Uređaj svucite s palete držeći ga za potisnu ručku.

Preklapanje potisne ručke uvis i njena montaža

- Otpustite zavrtanj sa zvezdastom glavom.
- Uspravite potisnu ručku.
- Zategnite zavrtanj sa zvezdastom glavom.

Stavljanje u pogon

Ulivanje goriva

⚠ Opasnost

Opasnost od eksplozije!

- Sipajte gorivo samo kada je motor isključen.
- Sme da se upotrebljava samo gorivo navedeno u uputstvu za rad.
- Gorivo ne sme da se sipa u zatvorenim prostorijama.
- Zabranjeni su pušenje i otvoren plamen.
- Pazite da benzin ne dospe na vruće površine.

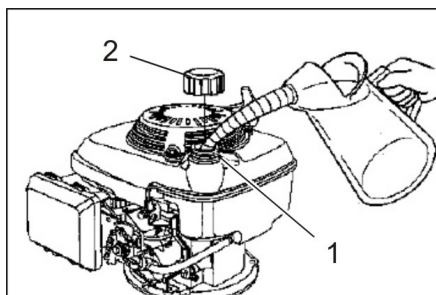

- 1 Nastavak za punjenje
- 2 Zatvarač rezervoara za gorivo

- Isključite motor.
- Otvorite zatvarač rezervoara za gorivo.
- Ulijte normalni bezolovni benzin.
U prazan rezervoar sipajte približno 0,7 litara.
- Prebrišite preliveno gorivo i zatvorite poklopac rezervoara.

Pre početka i provere bezbednosti

Radovi na održavanju

- Proverite nivo motornog ulja.
- Proverite filter za vazduh.
- Proverite pritisak vazduha u gumama.
- Proverite pohabanost valjka za metenje i da u njemu nema upletenih traka.
- Proverite visinu valjka za metenje.

- Proverite pokretljivost Bowden poteznih žica i svih pokretnih delova.
- Ispraznite posudu sa nakupljenom prljavštinom (opcija).
- Proverite poklopac rezervoara za gorivo kao i ostale zatvarače, pa ih zamenite ako je to potrebno.
- Proverite prigušivač buke i zamenite ga ako je potrebno.

Napomena: Za opis vidi poglavlje "Nega i održavanje".

Rad

Pokretanje uređaja

- Zakočite pozicionu kočnicu.
- Otvorite ventil za gorivo.
Postavite podešivač uzdužno u odnosu na crevo ventila za gorivo.

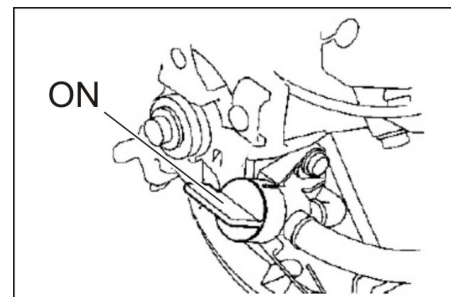

- Papučica za gas je u položaju "čok".
- Polako vucite potezno uže dok ne osetite otpor.
- Snažno potegnite potezno uže do kraja.

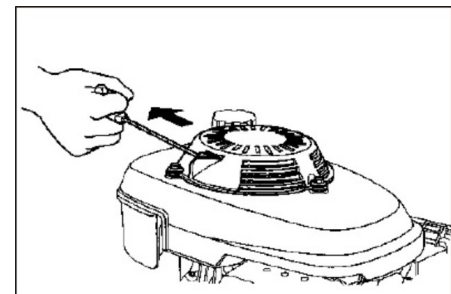

- Kada motor radi, pustite potezno uže.
Za rad postavite papučicu za gas u položaj "puno opterećenje".

Metenje

⚠ Opasnost

Opasnost od povreda! Prilikom rada valjak za metenje može izbacivati sitno ili krupno kamenje prema napred ili u stranu. Pazite da ne dođe do ugrožavanja ljudi, životinja i predmeta.

Oprez

Nemojte skupljati trake za pakovanje, žice i slično, jer mogu oštetiti mehanizam za metenje.

Podešavanje visine valjka za metenje

Visina valjka za metenje namešta se okretanjem točkića. Visinu treba odabrati tako da čekinje jedva dodiruju tlo.

Napomena: Prenisko postavljeni valjak može preopteretiti pogonske jedinice i izazvati njegovu nepotrebno habanje bez poboljšanog rezultata metenja.

- Okretanjem u smeru (-): Valjak za metenje se podiže.
- Okretanjem u smeru (+): Valjak za metenje se spušta.

Kosi položaj valjka za metenje

Kako bi se prljavština čistila u stranu, valjak se može zakrenuti ulevo ili udesno.

To je od velike prednosti prilikom čišćenja snega odgovarajućim dodatnim raonikom.

- Nagnite zakretnu ručku unapred tako da se reza oslobodi.
- Zakrenite ulevo ili udesno, u zavisnosti od toga na koju stranu želite da čistite prljavštinu.
- Nagnite zakretnu ručku unazad i uglavite.

Vozni pogon

- Otkočite poziciju kočnicu.
- Povucite polugu kvačila voznog pogona.

Napomena: Brzina vožnje je fiksna i ne može se menjati.

- Otpustite polugu kvačila voznog pogona. Uređaj stoji.

Pogon valjka za metenje

- Povucite polugu za pogon valjka za metenje i valjak za metenje se okreće.
- Pustite polugu za pogon valjka za metenje. Valjak za metenje stoji.

Isključivanje uređaja

- Otpustite polugu kvačila za pogon valjka za metenje i vozni pogon.
- Papučica za gas je u položaju "OFF".
- Zatvorite dovod goriva.
Postavite podešivač poprečno u odnosu na crevu ventila za gorivo.
- Zakočite poziciju kočnicu.

Transport

⚠ **Opasnost**

Opasnost od povreda i oštećenja! Prilikom transporta pazite na težinu uređaja.

- Isključite motor.
- Ispraznite rezervoar za gorivo.
- Osigurajte ga zateznim remenjem ili užadima.
- Prilikom transporta vozilima osigurajte uređaj od klizanja i nakretanja u skladu sa odgovarajućim važećim propisima.

Napomena: Nemojte prelamati Bowden potezne žice ili užad.

Skladištenje

⚠ **Opasnost**

Opasnost od povreda i oštećenja! Pri skladištenju imajte u vidu težinu uređaja.

- Uređaj odložite na zaštićenom i suvom mestu.
- Zakočite poziciju kočnicu.

Stavljanje uređaja van pogona

Obratite pažnju na uputstvo za rad koje je izdao proizvođač motora!

Ako se uređaj za metenje ne koristi duže vreme, molimo Vas da uzmete u obzir sledeće:

- Uređaj za metenje postavite na ravnu podlogu.
- Isključite motor.
- Ostavite motor da se ohladi.
- Ispraznite rezervoar za gorivo i karburator.
- Zamenite motorno ulje.
- Podignite valjak za metenje. U tu svrhu okrenite sklop za nameštanje visine sasvim prema gore (smer -).
- Očistite uređaj.
- Uređaj odložite na zaštićenom i suvom mestu.
- Zakočite poziciju kočnicu.

Napomena: Za opis vidi poglavlje "Nega i održavanje".

Nega i održavanje

Oprez

Pre obavljanja radova na održavanju, čišćenja ili popravljanja, isključite motor i izvucite utikač svećice.

Opšte napomene

Imajte u vidu da je u ovom uputstvu opisano samo rukovanje motorom koje je potrebno za uređaj za metenje. Sve ostale informacije o motoru potražite u priloženom uputstvu za rad koje je izdao proizvođač motora!

- Servisne radove smeju da vrše samo ovlašćene servisne službe ili stručnjaci za izvođenje takvih radova, koji su upoznati sa svim relevantnim sigurnosnim propisima.
- Kod prenosivih uređaja za profesionalnu primenu mora se izvršiti ispitivanje sigurnosti u skladu sa VDE 0701.

Čišćenje

Oprez

Uređaj ne sme da se čisti mlazom vode iz creva ili vodom pod visokim pritiskom (opasnost od kratkih spojeva ili drugih oštećenja).

Čišćenje uređaja

- Uređaj prebrišite vlažnom krpom natopljenom u rastvor blagog sredstva za pranje.

Napomena: Nemojte koristiti nagrizajuća sredstva za čišćenje.

Intervali održavanja

Održavanje koje obavlja vlasnik

Napomena: Kod novog motora je preporučljivo da se ulje zameni nakon prvih 5 sati rada.

Radi održavanja prava na garantne usluge tokom garantnog roka sve servisne radove sme obavljati isključivo ovlašćena servisna služba kompanije Kärcher.

Napomena: Sve radove na servisiranju i održavanju, u slučaju da vlasnik samostalno održava uređaj, mora obavljati kvalifikovano stručno lice. Po potrebi se ti radovi u svako doba mogu prepustiti stručnom prodavcu Kärcher proizvoda.

Napomena: Za opis vidi poglavlje "Radovi na održavanju".

Svakodnevno održavanje:

- Proverite nivo motornog ulja.
- Proverite filter za vazduh.
- Proverite pritisak vazduha u gumama.
- Proverite pohabanost valjka za metenje i da u njemu nema upletenih traka.
- Proverite visinu valjka za metenje.
- Proverite pokretljivost Bowden poteznih žica i svih pokretnih delova.

Održavanje svaka 3 meseca ili 25 sati rada:

- Očistite filter za vazduh.
- Napomena:** Radove održavanja obavljajte češće ukoliko uređaj često koristite u prašnjavom okruženju.

Održavanje svaka 6 meseca ili 50 sati rada:

- Zamenite ulje u motoru.
- Proverite svećicu za paljenje.

Održavanje svake 2 godine ili 250 sati rada:

- Zamenite filter za vazduh.
- Zamenite svećicu za paljenje.

Održavanje koje obavlja servisna služba

Održavanje nakon prvog meseca ili 5 sati rada:

- Sprovođenje prve inspekcije.

Radi održavanja prava na garantne usluge tokom garantnog roka sve servisne radove sme obavljati isključivo ovlašćena servisna služba kompanije Kärcher.

Radovi na održavanju

Priprema:

- Uređaj za metenje postavite na ravnu podlogu.
- Zakočite poziciju kočnicu.

Opšte sigurnosne napomene

⚠ **Opasnost**

Opasnost od povreda!

Motoru je nakon isključivanja potrebno oko 3-4 sekunde da se zaustavi. U tom vremenu se morate obavezno držati podalje od radnog područja.

- Pre svih servisnih radova i popravki uređaj treba pustiti da se dovoljno ohladi.
- Ne dodirujte vrele delove kao što su pogonski motor i izduvni sklop.

Napomena: Uređaj sme da se naginje unazad samo sa ispražnjenim rezervoarom za gorivo.

Proveravanje pritiska vazduha u gumama

- Uređaj za metenje postavite na ravnu podlogu.
- Na ventil gume priključite uređaj za ispitivanje pritiska.
- Proverite pritisak vazduha i po potrebi ispravite.
Dozvoljeni pritisak vazduha u gumama potražite u tehničkim podacima.

Provera nivoa motornog ulja i dopunjavanje

⚠ **Opasnost**

Opasnost od opekotina!

- Ostavite motor da se ohladi.
- Nivo motornog ulja proverite najranije 5 minuta nakon isključenja motora.

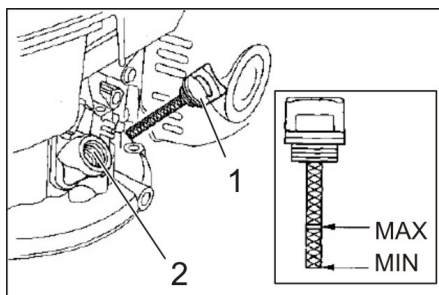

- 1 Šipka za merenje nivoa ulja
- 2 Nastavak za ulivanje ulja

- Odvijte šipku za merenje nivoa ulja.
- Obrišite i ugurajte šipku unutra (nemojte je uvrtnuti).
- Još jednom izvucite šipku za merenje i proverite nivo ulja.
 - Nivo ulja mora da se nalazi između oznaka "MIN" i "MAX".
 - Ako je nivo opao ispod oznake "MIN", motorno ulje treba dopuniti.
 - Nemojte puniti motor preko oznake "MAX".
- Napunite motorno ulje kroz nastavak za ulivanje ulja.
Za vrstu ulja pogledajte poglavlje "Tehnički podaci".
- Sačekajte najmanje 5 minuta.
- Uvijte šipku za merenje kako biste proverili nivo ulja.

Zamena motornog ulja

⚠ **Opasnost**

Opasnost od opekotina vrelin uljem!

- Ostavite motor da se ohladi.
- Otvorite poklopac uređaja.
- Odvijte šipku za merenje nivoa ulja.
- Preko nastavka za ulivanje ulja isasajte motorno ulje pumpom za zamenu ulja 6.491-538.
- Napunite motorno ulje kroz nastavak za ulivanje ulja.
Za vrstu ulja i količinu punjenja pogledajte poglavlje "Tehnički podaci".
- Šipku za merenje ulja ponovo uvijte unutra.
- Sačekajte najmanje 5 minuta.
- Proverite nivo motornog ulja.

- Staro ulje predajte na za to predviđenom sabirnom mestu.

Čišćenje ili zamena filterskog uloška

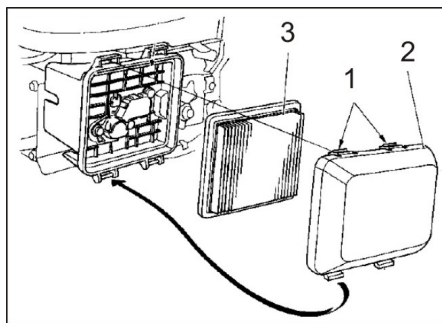

- 1 Izbočine
- 2 Poklopac filtera
- 3 Filterski uložak

- Utisnite izbočine u smeru strelice.
- Skinite poklopac filtera.
- Izvadite filterski uložak.
Proverite filterski uložak pa ga prema potrebi očistite ili zamenite.
- Komprimovanim vazduhom (maks. 2 bara) izduvajte unutrašnjost filterskog uloška ili ga isprašite. Nemojte ga četkati.
- Kućiste i poklopac filtera pažljivo prebrišite vlažnom krpom, pazeći pritom da u karburator ne dospe prljavština.
- Zatvorite poklopac filtera.

Čišćenje ili zamena svećice za paljenje

⚠ **Opasnost**

Opasnost od opekotina!

- Ostavite motor da se ohladi.
- Izvucite utikač svećice.
- Odvijte i očistite svećicu.

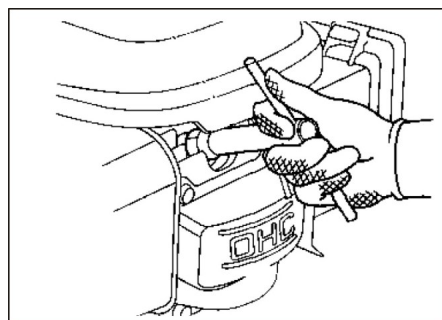

- Uvijte očišćenu ili novu svećicu.
Preporučena svećica: pogledajte Tehničke podatke
- Natakните utikač svećice.

Pražnjenje rezervoara za gorivo

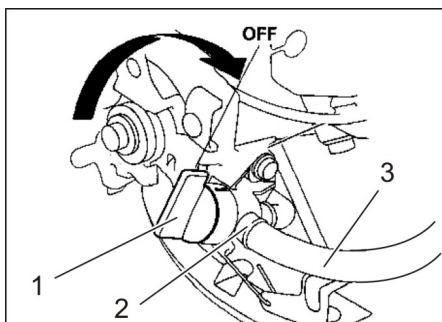

- 1 Zatvoren ventil za gorivo

- 2 Obujmica za crevo
- 3 Crevo za gorivo

- Zatvorite ventil za gorivo.
Postavite podešivač poprečno u odnosu na crevu ventila za gorivo.
- Crevom za gorivo spojite rezervoar sa ventilom za gorivo.
- Skinite obujmicu creva sa ventila za gorivo.
- Izvucite crevo za gorivo.
- Otvorite zatvarač rezervoara za gorivo.
- Držite crevo za gorivo nad odgovarajućom prihvatnom posudom pa ispustite gorivo u nju.
- Kada je rezervoar prazan, ponovo natakните crevo za gorivo na nastavak na ventilu za gorivo i postavite obujmicu creva.

Napomena: Ako se uređaj ne koristi duže vreme, ispraznite karburator tako što ćete pokrenuti motor i ostaviti ga da radi dok se sam od sebe ne zaustavi zbog nedostatka goriva.

Provera valjka za metenje

- Odstranite trake ili petlje sa valjka za metenje

Zamena valjka za metenje

Zamena je neophodna ukoliko usled habanja čekinja, uprkos dobro nameštenoj visini valjka za metenje, rezultat čišćenja postaje primetno lošiji.

- Uređaj za metenje postavite na ravnu podlogu.

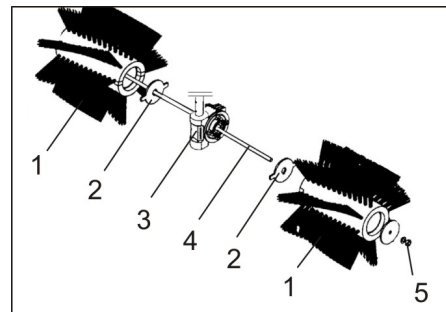

- 1 Valjak za metenje
- 2 Disk zahvatnika
- 3 Zahvatnik, pogon valjka za metenje
- 4 Navojna šipka
- 5 Navrtka

- Otpustite navrtku na navojnoj šipci pa izvucite šipku.
- Skinite polovine valjka za metenje pa ih zamenite novim.

Napomena: Pazite na to da otvori na polovinama valjka za metenje pokazuju u smeru zahvatnika.

- Utakните navojnu šipku i osigurajte je navrtkom.
- Odgovarajućim sklopom namestite valjak za metenje na odgovarajuću visinu.

Otklanjanje smetnji

Smetnja	Otklanjanje
Motor se ne pokreće Mala snaga motora	Proverite položaj papučiće za gas.
	Ulijte gorivo.
	Otvorite ventil za gorivo.
	Ispustite loše ili staro gorivo iz rezervoara i karburatora, pa dolijte sveže.
	Proverite i očistite svećicu za paljenje i zamenite je po potrebi.
	Proverite i po potrebi očistite filter za vazduh.
	Proverite Bowden poteznu žicu prema motoru.
	Obavestite Kärcher servisnu službu.
Motor se pregrejava	Dajte karburator na podešavanje.
	Dopunjavanje motornog ulja
Motor radi, ali se uređaj ne kreće	Podesite Bowden poteznu žicu voznog pogona.
	Obavestite Kärcher servisnu službu.
Uređaj ne mete kako treba	Proverite pohabanost valjka za metenje pa ga po potrebi zamenite.
	Spustite odnosno podignite valjak za metenje uz pomoć sklopa za nameštanje visine.
	Namestite poteznu žicu pogona metenja.
	Obavestite Kärcher servisnu službu.

Tehnički podaci

Podaci uređaja		
Dužina x širina x visina (potisna ručka rasklopljena)	mm	1410 x 800 x 1060
Dužina x širina x visina (potisna ručka sklopljena)	mm	880 x 800 x 770
Neto težina (transportna težina)	kg	70
Brzina vožnje i metenja	km/h	2,1
Savladavanje uspona (maks.)	%	12
Savladavanje uspona sa dodatnim uređajima (maks.)	%	2
Prečnik valjka za metenje	mm	300
Radna širina	mm	800
Motor		
Tip	--	Honda, GCV 135E 1-cilindrični, 4-taktni
Radna zapremina	cm ³	135
Maksimalan broj obrtaja	1/min	2860 ±10
Min. broj obrtaja	1/min	1700 ±10
Maks. snaga	kW / KS	2,6/3,5
Vrsta goriva		Običan bezolovni benzin
Zapremina rezervoara za gorivo	l	0,77
Svećica za paljenje, NGK	--	BPR 6 ES
Vrste ulja		
Vrsta motornog ulja		SAE 10W30
Količina punjenja	l	0,55
Gume		
Pogonski točak	--	4.00-4
Pritisak vazduha	bar / MPa	1,8 / 0,18
Okolni uslovi		
Temperatura	°C	-5 do +40
Vlažnost vazduha, bez stvaranja kondenzata	%	0 - 90
Izračunate vrednosti prema EN 60335-2-72		
Emisija buke		
Nivo zvučnog pritiska L _{pA}	dB(A)	84
Nepouzdanost K _{pA}	dB(A)	3
Nivo zvučne snage L _{WA} + nepouzdanost K _{WA}	dB(A)	101
Vibracije uređaja		
Vrednost vibracije na ruci	m/s ²	< 2,5
Nepouzdanost K	m/s ²	0,2
Zadržavamo pravo na tehničke promene!		

Izjava o usklađenosti sa propisima EZ

Ovim izjavljujemo da ovde opisana mašina po svojoj koncepciji i načinu izrade, sa svim njenim modelima koje smo izneli na tržište, odgovara osnovnim zahtevima dole navedenih propisa Evropske Zajednice o sigurnosti i zdravstvenoj zaštiti. Ova izjava prestaje da važi ako se bez naše saglasnosti na mašini izvedu bilo kakve promene.

Proizvod: Uređaj za metenje

Tip: 1.335-xxx

Odgovarajuće EZ-direktive:

2006/42/EZ (+2009/127/EZ)

2004/108/EZ

2000/14/EZ

Primenjene usklađene norme:

EN 55012: 2007 + A1: 2009

EN 61000-6-2: 2005

EN 60335-1

EN 60335-2-29

EN 60335-2-72

EN 61000-3-2: 2006 + A2: 2009

EN 61000-3-3: 2008

EN 62233: 2008

Primenjeni postupak ocenjivanja

usklađenosti:

2000/14/EZ: Prilog V

Nivo jačine zvuka dB(A)

Izmerena: 98

Zagarantovana 101

:

Potpisnici rade po nalogu i sa ovlašćenjem posloводства.

H. Jenner
CEO

S. Reiser
Head of Approbation

Opunomoćeni za izradu dokumentacije:

S. Reiser

Alfred Kärcher GmbH & Co. KG

Alfred-Kärcher-Str. 28 - 40

71364 Winnenden (Germany)

Tel.: +49 7195 14-0

Faks: +49 7195 14-2212

Winnenden, 01.07.2012.

Pribor

Uređaj za metenje je fabrički opremljen po jednim prikladnim valjkom za letnji i zimski rad.

Za prikupljanje prljavštine moguće je naručiti odgovarajuću posudu (poseban pribor, kataloški br. 2.851-447.0). Nju okačite na prihvatna mesta i osigurajte pomoću 2 opružne stezaljke.

Za čišćenje snega moguće je naručiti odgovarajući raonik (poseban pribor, kataloški br. 2.851-446.0). Njega okačite na prihvatna mesta i osigurajte pomoću 2 opružne stezaljke.

 Преди първото използване на Вашия уред прочетете това оригинално инструкция за работа, действайте според него и го запазете за по-късно използване или за следващия притежател.

Преди първото пускане в експлоатация непременно прочетете указанията за безопасност!

Съдържание



Общи указания	BG	..	1
Употреба по предназначение	BG	..	2
Указания за безопасност .	BG	..	2
Обслужващи и функционални елементи	BG	..	3
Преди пускане в експлоатация	BG	..	3
Пускане в експлоатация . .	BG	..	3
Експлоатация	BG	..	3
Спиране от експлоатация.	BG	..	4
Грижи и поддръжка	BG	..	4
Помощ при неизправности	BG	..	6
Технически данни	BG	..	7
Декларация за съответствие на ЕО	BG	..	7
Принадлежности	BG	..	7

Общи указания

Ако при разопаковане установите транспортна повреда, уведомете магазина, от който сте закупили уреда.

- Предупредителните и указателните табелки на уреда дават важни напътствия за безопасна работа.
- Освен указанията в ръководството за експлоатация трябва да се спазват и общите нормативни предписания за безопасност и предпазване от злополуки.

Опазване на околната среда

	Опаковъчните материали могат да се рециклират. Моля не хвърляйте опаковките при домашните отпадъци, а ги предайте на вторични суровини с цел повторна употреба.
	Старите уреди съдържат ценни материали, подлежащи на рециклиране, които могат да бъдат употребени повторно. Поради това моля отстранявайте старите уреди, използвайки подходящи за целта системи за събиране.
Моля не допускайте в околната среда да попадат моторно масло, нафта, дизел и бензин. Моля пазете почвата и отстранявайте старите масла опазвайки околната среда.	

Указания за съставките (REACH)

Актуална информация за съставките ще намерите на:

www.kaercher.com/REACH

Гаранция

Във всяка страна важат гаранционните условия, публикувани от оторизираната от нас дистрибуторска фирма. Евентуални повреди на Вашия уред ще отстраним в рамките на гаранционния срок безплатно, ако се касае за дефект в материалите или при производство. В гаранционен случай се обърнете към дистрибутора или най-близкия оторизиран сервис, като представите касовата бележка.

Принадлежности и резервни части

Опасност

За да се избегнат усложнения, ремонтите и монтажа на резервни части на уреда да се извършват само от оторизирания сервис.

- Могат да се използват само принадлежности и резервни части, които са позволени от производителя. Оригиналните принадлежности и оригинални резервни части гарантират сигурната и безпроблемна работа на уреда.
- Списък на най-често необходимите резервни части ще намерите в края на упътването за експлоатация.
- Други информации относно резервните части можете да получите на www.kaercher.com в област Сервиз.

Символи на Упътването за употреба

Опасност

Предупреждава за непосредствено грозеща опасност, която води до тежки телесни повреди или до смърт.

Предупреждение

Предупреждава за възможна опасна ситуация, която би могла да доведе до тежки телесни повреди или смърт.

Внимание

Указание за възможна опасна ситуация, която би могла да доведе до леки телесни повреди или материални щети.

Символи на уреда

	Опасност поради изхвърляни настрани части при работещ метящ валец. Спазете безопасното разстояние напред и настрани от 3 m
	Сгъваща се плъзгаща скоба
	Регулиране на височината на метящия валец

	Опасност от изгаряне! Предупреждение за горещ ауслух.
	При работещ двигател никога не отваряйте или отстранявайте защитните приспособления.
	Не отваряйте или отстранявайте защитните приспособления при работещ двигател.
	Преди дейности, свързани с ремонтите, поддръжката и почистването изключвайте двигателя и изваждайте щекера на запалителната свещ.
	Спазвайте достатъчното разстояние за въртящия се шнек.
	Включете метящия валец.
	Режим движение
	Застопоряваща спирачка
	Регулиране под ъгъл на метящия валец
	Лост за газта
	Фиксирана точка за закрепване
	Въздушно налягане на гумите

Употреба по предназначение

Използвайте тази метачна машина само в съответствие със задачите в настоящото Упътване за експлоатация.

- Този уред е подходящ за това да измита свободната мръсотия респ. и да поема с приставката резервоар за изметеното (специална принадлежност).
- След поставяне на бронята за почистване на сняг (специална принадлежност) този уред може да се използва и за почистване на сняг.
- Всяка друга употреба се счита за не съответстваща на предназначението. Производителят не поема отговорност за произтекли поради това щети; рискът за тях се поема единствено от потребителя.
- Забранена е работата в затворени помещения.
- По уреда не трябва да се предприемат промени.
- Уредът е подходящ само за описаните в Упътването за експлоатация покрития.
- Могат да се минава само по повърхности, позволени от предприемача или неговите упълномощени лица за използване на машините.
- По принцип важи: Леснозапалимите материали да се държат далече от уреда (Опасност от експлозия/ пожар).

Предвидима грешна употреба

- Никога не измитайте/засмуквайте експлозивни течности, възпламеняеми газове, както и не разреждени киселини и разтворители! Към тях принадлежат бензин, разреждители за бои или мазут, които при завихряне с въздуха за всмукване могат да образуват експлозивни пари или смеси, освен това ацетон, не разреждени киселини и разтворители, тъй като те атакуват използваните за уреда материали.
- Никога не метете/не засмуквайте реактивни метални прахове (напр. алуминий, магнезий, цинк) във връзка със силно активни и кисели почистващи препарати образуват експлозивни газове.
- Не измитайте/засмуквайте горящи или тлеещи предмети.
- Забранява се престоя в опасни области. Забранена е работата във взривоопасни помещения.

Подходящи настилки

- Асфалт
- Индустриални подове
- Циментови подове
- Бетон
- Павеа

Указания за безопасност

Употреба

- Уредът с приспособленията за работа преди използване да се провери за безупречно състояние и експлоатационна сигурност. Ако уредът не е в отлично състояние, използването му е забранено.
- Да се спазват указанията за безопасност при работа с уреда в опасни зони (например на бензиностанции). Забранена е работата във взривоопасни помещения.

Обслужване

- Обслужващото лице трябва да използва уреда според предписанията. По време на работа то трябва да се съобразява с околните предмети и да внимава за трети лица и особено за деца.
- Преди началото на работа обслужващото лице трябва да се увери, че всички защитни приспособления са поставени правилно и функционират.
- Обслужващото лице на уреда е отговорно за злополуки с други лица или с тяхното имущество.
- Обслужващото лице трябва да е с плътно прилепнало облекло. Носете здрави обувки и избягвайте свободното облекло.
- Проверявайте преди навлизане (напр. деца). Погрижете се за достатъчна видимост!
- Уредът никога не трябва да се оставя без надзор, докато моторът работи. Обслужващото лице може да напуска уреда едва тогава, когато моторът е угаснал, уредът е осигурен против непреднамерени движения и е задействана застопоряващата спирачка.
- Уредът трябва да се използва само от хора, които са обучени за експлоатацията му и които са доказали способностите си за работа с него, и са натоварени изрично с използването му.
- Този уред не е предназначен за това, да бъде използван от лица (включително деца) с ограничени физически, сензорни и умствени способности и липса на опит и/или липса на познания, освен ако те са под надзора на отговарящо за тяхната безопасност лице или са получили от него инструкции, как да използват уреда.
- Децата трябва да бъдат под надзор, за да се гарантира, че няма да играят с уреда.
- При поставяне на резервоара за изметеното и на бронята за почистване на сняг съществува опасност от наранявания (притискане).

Режим движение

⚠ Опасност

Опасност от преобръщане!

- Без приставка преминавайте само по наклони до 12%.
- С приставка преминавайте само по наклони до 2%.
- Напречно на посоката на движение да се преминават само наклони до максимално 12%.
- При работа на склон - внимавайте при изваждане на приставката.
- Уредът да се движи само на укрепена основа.

Уреди с двигатели с вътрешно горене

⚠ Опасност

Опасност от нараняване!

- Моля, спазвайте указанията за сигурност в упътването за уреди с бензинови двигатели.
- Отворът за отвеждане на газовете не трябва да се затваря.
- Не се навеждайте над отвора за отработени газове и не го хващайте с ръце (опасност от изгаряне).
- Да не се докосва или пипа задвижващия мотор (опасност от изгаряне).
- При експлоатация на уреда в затворени пространства трябва да се осигури достатъчно проветряване и правилно отвеждане на отработените газове (Опасност от отравяне).
- Отработените газове са отровни и вредни за здравето, те не трябва да се вдишват.
- Моторът се нуждае от припл. 3 - 4 секунди за спиране на хода след изгасяне. В този период от време непременно се дръжте надалеч от областта на задвижване.
- Накланянето на уреда назад се позволява само с изпразнен резервоар за гориво.

Транспорт

- При транспорта на уреда да се спира мотора и уреда да се закрепва сигурно.

Поддръжка

- Преди почистване и поддръжка на уреда, смяна на части или преминаване към друга функция да се изключи уреда и при необходимост да се извади щекера на запалителната свещ.
- Не трябва да почиствате уреда с маркуч или с водна струя под налягане (опасност от късо съединение или от други повреди).
- Ремонти трябва да се извършват само от оторизирани сервизи или от специалисти в тази област, които са запознати с всички предписания за сигурност.

- Да се спазва проверката във връзка със сигурността в съответствие с валидните местни разпоредби за сменящи мястото си промишлени уреди.
- Извършвайте работата по уреда с подходящи ръкавици.

Обслужващи и функционални елементи



- 1 Плъзгаща скоба
- 2 Застопоряваща спиращка
- 3 Задвижващи колела
- 4 Метящ валик
- 5 Точки за захващане на приставки
- 6 Защитно покритие на метящия валик
- 7 Регулиране на височината на метящия валик
- 8 Бензинов мотор
- 9 Завъртаща се скоба за наклонено положение на метящия валик
- 10 Куплунг за задвижване при движение
- 11 Лост за газта
- 12 Съединителен лост за задвижване на метящите валици

Лост за газта

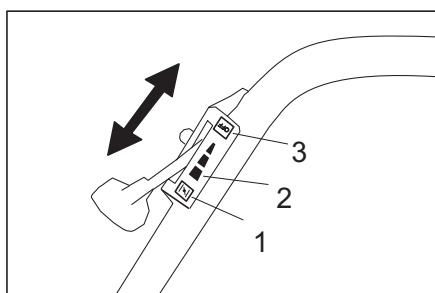

- 1 Положение „CHOKE“
Положение на лоста за газта за стартиране на двигателя
- 2 Състояние на експлоатация „Пълна газ“
Уредът работи оптимално само в състояние на експлоатация.
- 3 Положение „OFF“
Мотор изкл.

Застопоряваща спиращка

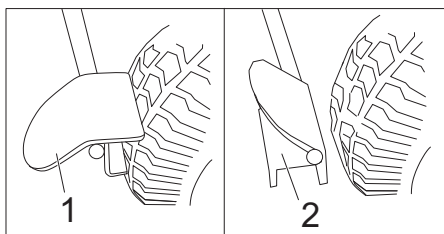

- 1 Задействана застопоряваща спиращка
- 2 Отворена застопоряваща спиращка

Преди пускане в експлоатация

Разреждане

При товарене подходете както следва:

- Отстранете кашона.
- Повдигнете уреда на ръка от палета. Тегло без товар: ок. 70 kg или
Повдигнете плъзгащата скоба нагоре и я монтирайте. След това изглетете уреда от палета за плъзгащата скоба.

Повдигане нагоре на плъзгащата скоба и монтиране

- Освободете болта със звездообразна дръжка.
- Изправете плъзгащата скоба.
- Затегнете болта със звездообразна дръжка.

Пускане в експлоатация

Зареждане

⚠ Опасност

Опасност от експлозия!

- Зареждайте само при изключен мотор
- Позволено е използването само на посоченото в Инструкцията за употреба гориво.
- Да не се зарежда в затворени помещения.
- Забраняват се пушене и открит огън.
- Внимавайте горивото да не попада на горещи повърхности.

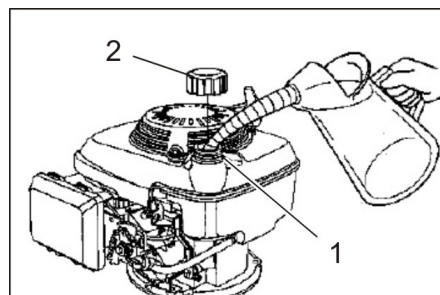

- 1 Щупцер за запълване
- 2 Капачка зареждане

- Да се изключи мотора.
- Да се отвори капачката за зареждане.
- Да се зарежда „Нормален безоловен бензин“.
Напълване на резервоара при празен резервоар ок. 0,7 литра.
- Да се избърше изтеклото навън гориво и да се затвори капачката за зареждане.

Преди старта/проверка на безопасността

Дейности по поддръжката

- Да се провери нивото на моторното масло.
- Да се провери въздушния филтър.
- Проверете налягането на гумите.
- Проверявайте метящия валик за изтриване и завити ленти.
- Проверете настройката на височината на метящия валик.
- Проверка на бронираните жила и подвижните части за лесна подвижност.
- Изпразните резервоара за изметеното (опция).
- Проверете капачката на резервоара и другите заключвания, при увреждане ги сменете.
- Проверете звукозаглушителя, ако е нужно, го сменете.

Указание: Описанието вижте в глава Грижи и поддръжка.

Експлоатация

Стартиране на уреда

- Задействайте застопоряващата спиращка.
- Отворете крана за гориво.
Поставете копчето надлъжно на маркуча на крана за гориво.

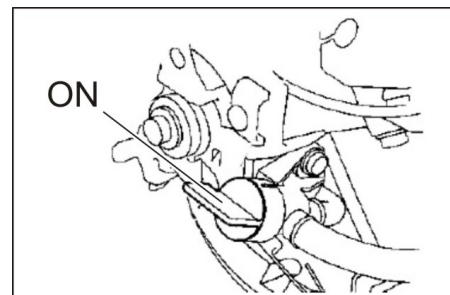

- Лост за газта на положение „CHOKE“.
- Издърпайте бавно въжето на стартера, докато почувствате съпротивление.
- Издърпайте силно въжето на стартера.

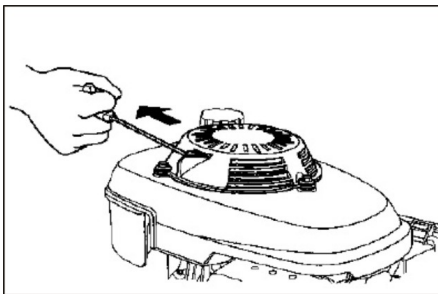

- Щом моторът потегли, пуснете въжето на стартера. За работа, лост на газта на положение „Пълна газ“.

Режим метене

⚠ Опасност

Опасност от нараняване! При работа метящият валяк може да изхвърли напред или настрана камъни или чакъл. Внимавайте да не се застрашават хора, животни или предмети.

Внимание

Да не се метат ленти за опаковане, тел или подобни, това може да доведе до увреждане на механиката на метене.

Регулиране на височината на метящия валяк

Настройката на височината на метящия валяк се извършва с въртящо се колело. Височината трябва да бъде избрана така, че четината точно да докосва пода.

Указание: Твърде дълбоката настройка води до претоварване на задвижванията или до ненужно износване на метящия валяк, без да се постигне подобрен резултат от метенето.

- Завъртане в посока (-): Метящият валяк се повдига.
- Завъртане в посока (+): Метящият валяк се спуска.

Наклонено положение на метящия валяк

За да изметете мръсотията настрана при свободно метене, метящият валяк се завърта наляво или надясно. Това е предимство и при почистване на сняг с приставка Броня за почистване на сняг.

- Наклонете завъртащата се скоба напред, докато се освободи фиксаторът.
- Завъртете наляво или надясно, в зависимост от това, на коя страна трябва да бъде изметена мръсотията.
- Върнете завъртащата се скоба назад и я фиксирайте.

Задвижване при движение

- Освобождаване на застопоряващата спиратка.
- Изтеглете съединителния лост за задвижване при движение.
Указание: Скоростта на движение е постоянна и не може да варира.
- Пуснете съединителния лост за задвижване при движение. Уредът спира.

Задвижване на метящия валяк

- Изтеглете лоста за задвижване на метящия валяк, метящият валяк се върти.
- Пуснете лоста за задвижване на метящия валяк. Метящият валяк спира.

Изключете уреда

- Пуснете съединителния лост за задвижване на метящия валяк и задвижване при движение.
- Лост за газта на положение „OFF“.
- Затворете подаването на гориво. Поставете копчето напречно на маркуча на крана за гориво.
- Задействайте застопоряващата спиратка.

Транспорт

⚠ Опасност

Опасност от нараняване и повреда! При транспорт имайте пред вид телото на уреда.

- Да се изключи мотора.
- Изпразнете резервоара за гориво.
- Уреда да се осигури с обтягащи колани или въжета.
- При транспорт в автомобили осигурявайте уреда съгласно валидните директиви против плъзгане и преобръщане.

Указание: Не огъвайте бронираните жила и въжените предавания.

Съхранение

⚠ Опасност

Опасност от нараняване и повреда! При съхранение имайте пред вид телото на уреда.

- Уреда да се съхрани на защитено и сухо място.
- Задействайте застопоряващата спиратка.

Спиране от експлоатация

Да се спазват указанията на Упътването за експлоатация на производителя на мотора!

Ако машината за метене няма да се използва по-дълго време, моля да се спазят следните точки:

- Метачната машина се поставя върху равна плоскост.
- Да се изключи мотора.
- Мотора да се остави да се охлади.
- Изпразнете резервоара за гориво и карбуратора.
- Да се смени моторното масло.
- Повдигнете метящия валяк. За целта завъртете регулирането на височината съвсем нагоре (посока -).
- Почистете уреда.
- Уреда да се съхрани на защитено и сухо място.
- Задействайте застопоряващата спиратка.

Указание: Описанието вижте в глава Грижи и поддръжка.

Грижи и поддръжка

Внимание

Преди дейности, свързани с ремонтите, поддръжката и почистването изключвайте двигателя и изваждайте щекера на запалителната свещ.

Общи указания

Моля имайте пред вид, че в тази инструкция е обяснено само необходимото за метящата машина боравене с двигателя.

Всяка друга информация за двигателя вижте моля от приложеното упътване за работа на производителя на двигателя!

- Ремонтът трябва да се извършват само от оторизирани сервизи или от специалисти в тази област, които са запознати с всички предписания за сигурност.
- Сменящите местото си промишлени уреди подлежат на проверка относно сигурността съгласно VDE 0701.

Почистване

Внимание

Не трябва да почиствате уреда с маркуч или с водна струя под налягане (опасност от късо съединение или от други повреди).

Почистване на уреда

- Уредът да се почисти с влажен, натопен в мека почистваща луга парцал.

Указание: Да не се използват агресивни почистващи средства.

Интервали на поддръжка

Поддръжка от страна на клиента

Указание: При нов мотор след първите 5 работни часа е необходима смяна на маслото.

За да се запазят гарантийните претенции, по време на периода на гаранция всички сервизни и поддържащи дейности трябва да се извършват от оторизирания дистрибутор на KÄRCHER.

Указание: Всички сервизни работи и работи по поддръжката при поддръжка от клиента трябва да се извършват от квалифициран специалист. При необходимост по всяко време може да се привлече специалист на Kärcher.

Указание: Описанието вижте в глава Дейности по поддръжката.

Ежедневна поддръжка:

- Да се провери нивото на моторното масло.
- Да се провери въздушния филтър.
- Проверете налягането на гумите.
- Проверявайте метящия валяк за изтриване и завити ленти.
- Проверете настройката на височината на метящия валяк.

- Проверка на бронираните жила и подвижните части за лесна подвижност.

Поддръжка на всеки 3 месеца или след 25 работни часа.

- Да се почисти въздушния филтър.
Указание: При използване в прашна среда поддържайте по-често.

Поддръжка на всеки 6 месеца или след 50 работни часа.

- Извършете смяна на моторното масло.
- Проверете запалителната свещ.

Поддръжка на всеки 2 години или след 250 работни часа:

- Сменете въздушния филтър.
- Сменете запалителната свещ.

Поддръжка от страна на сервисното обслужване на клиенти

Поддръжка след първия месец или след 5 работни часа:

- Да се проведе първа инспекция.

За да се запазят гарантийните претенции, по време на периода на гаранцията всички сервисни и поддържащи дейности трябва да се извършват от оторизирания дистрибутор на KARCHER.

Дейности по поддръжката

Подготовка:

- Метачната машина се поставя върху равна плоскост.
- Задействайте застопоряващата спиралка.

Общи указания за сигурност

⚠ Опасност

Опасност от нараняване!

Моторът се нуждае от припл. 3 - 4 секунди за спиране на хода след изгасяне. В този период от време непременно се дръжте надалеч от областта на задвижване.

- Преди всякакви работи по поддръжката и ремонта оставяйте уреда да се охлади достатъчно.
- Да не се докосват горещите части, като задвижващ мотор и уредба отработени газове.

Указание: Накланянето на уреда назад се позволява само с изпразнен резервоар за гориво.

Проверете налягането на гумите

- Метачната машина се поставя върху равна плоскост.
- Уред за проверка на налягането на въздуха да се подвърже на вентила на гумите.
- Да се провери налягането на въздуха и при необходимост да се коригира. Вижте допустимото налягане на гумите в Технически данни.

Да се провери нивото на моторното масло и да се долее масло.

⚠ Опасност

Опасност от изгаряне!

- Мотора да се остави да се охлади.
- Проверка на нивото на моторното масло да се извърши най-рано 5 минути след изключване на мотора.

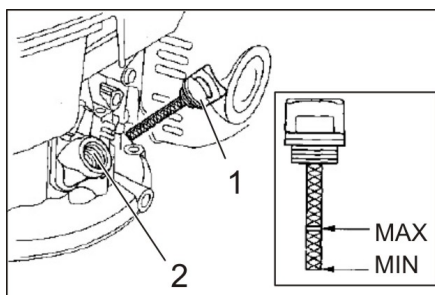

- 1 Маслоизмерителна пръчка
- 2 Гърловина за пълнене на масло

- Да се развие маслоизмерителната пръчка.
- Изтрийте маслоизмерителната пръчка и я поставете (не я завивайте).
- Извадете още веднъж маслоизмерителната пръчка и проверете нивото на маслото.
 - Нивото на маслото трябва да бъде между маркировка „МИН“ и „МАКС“.
 - Ако нивото на маслото е под маркировката „МИН“, да се допълни моторно масло.
 - Мотора да не се пълни над маркировката „МАКС“.
- Моторното масло да се налее в гърловината за пълнене на масло. Вижте вида масло в глава Технически данни.
- Да се изчака минимум 5 минути.
- За да проверите, дали нивото на маслото за двигателя е точно, поставете маслоизмерителната пръчка.

Смяна на моторното масло

⚠ Опасност

Опасност от изгаряне поради горещо масло!

- Мотора да се остави да се охлади.
- Да се отвори капака на уреда.
- Да се развие маслоизмерителната пръчка.
- Изсмучете моторното масло с помпа за смяна на масло 6.491-538 през гърловината за пълнене на масло.
- Моторното масло да се налее в гърловината за пълнене на масло. Вида на маслото и количеството на пълнене вижте в глава Технически данни.
- Завийте отново маслоизмерителната пръчка.
- Да се изчака минимум 5 минути.
- Да се провери нивото на моторното масло.

- Старото масло да се отведе до предвидените за целта места за събиране.

Почистване или смяна на филтърната вложка

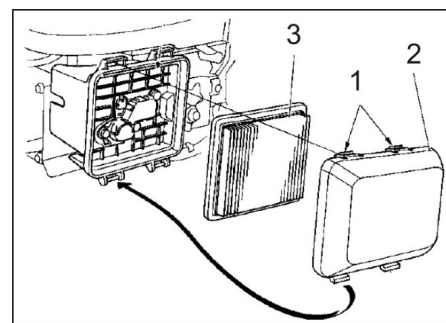

- 1 Фиксиращи издатини
- 2 Капак на филтъра
- 3 Филтърна вложка

- Притиснете фиксиращите издатини в посока на стрелката.
- Свалете капака на филтъра.
- Извадете филтърната вложка. Проверете филтърната вложка и при необх. я почистете или сменете.
- Продушайте филтърната вложка отвътре с въздух под налягане (макс. 2 bar) или я изтупайте на твърда повърхност. Не я четкайте.
- Почистете корпуса на филтъра и капака на филтъра внимателно с влажна кърпа и внимавайте, в карбуратора да не попадне мръсотия.
- Затворете капака на филтъра.

Почистване или смяна на запалителната свещ

⚠ Опасност

Опасност от изгаряне!

- Мотора да се остави да се охлади.
- Да се извади щекер запалителна свещ.
- Запалителната свещ да се развие и да се почисти.

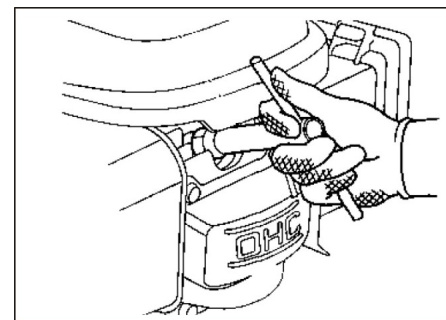

- Да се завие почистаната или новата запалителна свещ. Препоръчителни запалителни свещи: вижте Технически данни
- Да се постави щекер запалителна свещ.

Изпразване на резервоара за гориво

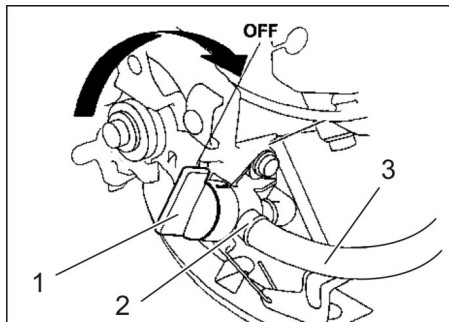

- 1 Горивен кран затворен
- 2 Закопчалка на маркуча
- 3 Маркуч за гориво

- Затворете крана за гориво. Поставете копчето напречно на маркуча на крана за гориво.
- Притиснете горивния маркуч от резервоара към крана за гориво.
- Освободете закопчалката на маркуча на крана за гориво.
- Извадете маркуча за гориво.
- Да се отвори капачката за зареждане.
- Дръжте маркуча за гориво над подходящ приеман съд и оставете горивото да изтече.
- Щом маркучът се изпразни, поставете маркуча за гориво отново в гърловината на крана за гориво и поставете закопчалката на маркуча.

Указание: Ако уредът не се използва по-дълго време, допълнително изпразнете карбуратора, за целта стартирайте двигателя и го оставете да работи, докато спре поради недостиг на гориво.

Проверка на метящия валик

- Отстранете лентите и шнуровите от метящия валик.

Да се смени метящия валик

Смяната е необходима, ако поради използването на четината въпреки регулирането на височината на метящия валик резултатът от метенето и видимо влошен.

- Метачната машина се поставя върху равна плоскост.

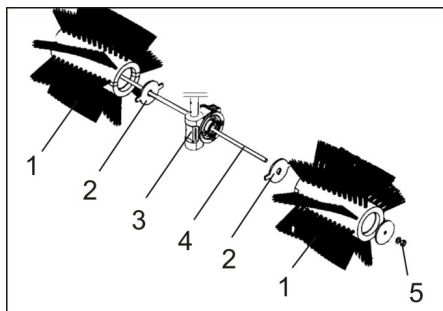

- 1 Метящ валик
- 2 Захващаща шайба
- 3 Място за захващане, задвижване на метящия валик
- 4 Щанга с резба
- 5 Гайка

- Развийте гайката на щангата с резба и изтеглете щангата.

- Свалете половинките на метящия валик и ги сменете с нови.

Указание: Внимавайте за това, гнездата на половинките на метящия валик да сочат в посока към мястото за захващане.

- Поставете лоста с резба и го подсигурете с гайката.

- С регулирането на височината настройте метящия валик на правилната височина.

Помощ при неизправности

Неизправност	Отстраняване
Моторът не стартира Ниска мощност на двигателя	Проверете положението на лоста за газта
	Зареждане на гориво
	Отваряне на крана за гориво
	Изпуснете лошото или старо гориво от резервоара и карбуратора, заредете прясно гориво
	Проверка и почистване на запалителна свещ, при необходимост смяна
	Проверете въздушния филтър, при необходимост го почистете.
	Проверете бронираното жило към мотора
Уведомете сервиза на Kärcher	
Двигателят става твърде горещ	Настройте карбуратора.
	Допълнете моторно масло
Моторът работи, но уредът не тръгва	Регулиране на бронираното жило на задвижването
	Уведомете сервиза на Kärcher
Уредът не мете правилно	Проверете метящия валик за износване, при необходимост го сменете
	Спуснете или повдигнете метящия валик с регулирането на височината
	Регулиране на бронираното жило на задвижването за метене
	Уведомете сервиза на Kärcher

Технически данни

Данни за уреда		
Дължина x широчина x височина (разгъната плъзгаща скоба)	мм	1410 x 800 x 1060
Дължина x широчина x височина (прибрана плъзгаща скоба)	мм	880 x 800 x 770
Тегло без товар (тегло при транспорт)	кг	70
Скорост на пътуване и на метене	км/ч	2,1
Способност за изкачване (макс.)	%	12
Способност за изкачване с приставки (макс.)	%	2
Диаметър метящ валяк	мм	300
Работна ширина	мм	800
Мотор		
Тип	--	Honda, GCV 135E 1-цил. четиритактов мотор
Обем на двигателя	см ³	135
Максимално обороти	1/мин	2860 ±10
Минимални обороти	1/мин	1700 ±10
Мощност макс.	kW/PS	2,6/3,5
Вид гориво		Нормален бензин, безоловен
Съдържание резервоар гориво	л	0,77
Запалителна свещ, NGK	--	BPR 6 ES
Видове масла		
Тип моторно масло		SAE 10W30
Количество на пълнене	л	0,55
Гуми		
Задвижващо колело	--	4.00-4
Въздушно налягане	bar / MPa	1,8/0,18
Околни условия		
Температура	°C	-5 до +40
Влажност на въздуха, не оросяваща	%	0 - 90
Установени стойности съгласно EN 60335-2-72		
Шумни емисии		
Ниво на звука L _{рА}	dB(A)	84
Неустойчивост K _{рА}	dB(A)	3
Ниво на звукова мощност L _{WA} + неустойчивост K _{WA}	dB(A)	101
Вибрации на уреда		
Стойност на вибрациите в областта на дланта – ръката	м/сек ²	< 2,5
Несигурност К	м/сек ²	0,2
Запазваме си правото на технически изменения!		

Декларация за съответствие на ЕО

С настоящото декларираме, че цитираната по-долу машина съответства по концепция и конструкция, както и по начин на производство, прилаган от нас, на съответните основни изисквания за техническа безопасност и безвредност на Директивите на ЕО. При промени на машината, които не са съгласувани с нас, настоящата декларация губи валидност.

Продукт: Метачна машина
Тип: 1.335-xxx

Намиращи приложение Директиви на ЕО:

2006/42/ЕО (+2009/127/ЕО)
2004/108/АІ
2000/14/ЕО

Намерили приложение хармонизиранни стандарти:

EN 55012: 2007 + A1: 2009
EN 61000-6-2: 2005

EN 60335-1
EN 60335-2-29
EN 60335-2-72
EN 61000-3-2: 2006 + A2: 2009
EN 61000-3-3: 2008
EN 62233: 2008

Приложен метод за оценка на съответствието:

2000/14/ЕО: Приложение V
ниво на шум dB(A)

Измерено: 98
Гарантира- 101
но:

Подписалите действат по възложение и като пълномощници на управителното тяло.

H. Jenner
CEO

S. Reiser
Head of Approval

пълномощник по документацията:
S. Reiser

Alfred Kaercher GmbH & Co. KG

Alfred-Kaercher-Str. 28 - 40
71364 Winnenden (Germany)
Тел.: +49 7195 14-0
Факс: +49 7195 14-2212

Виненден, 2012/07/01

Принадлежности

Фабрично машината за метене е оборудвана с подходящ за работа през лятото и зимата метящ валяк.

За улавяне на мръсотията можете да закупите резервоар за изметеното (специална принадлежност № за поръчка 2.851-447.0). Той се окачва в точките за захващане и се подсигурира с 2 пружинни щекера.

За почистване на сняг можете да закупите броня за почистване на сняг (специална принадлежност № за поръчка 2.851-446.0). Тя се окачва в точките за захващане и се подсигурира с 2 пружинни щекера.

 Enne sesadme esmakordset kasutuselevõttu lugege läbi algupärane kasutusjuhend, toimige sellele vastavalt ja hoidke see hilisema kasutamise või uue omaniku tarbeks alles. Enne esmakordset kasutuselevõttu lugege kindlasti läbi ohutusjuhised!

Sisukord

Üldmärkusid	ET ... 1
Sihipärane kasutamine	ET ... 1
Ohutusosalased märkused	ET ... 2
Teenindus- ja funktsiooniele- mendid	ET ... 2
Enne seadme kasutuselevõttu	ET ... 3
Kasutuselevõtt	ET ... 3
Käitamine	ET ... 3
Seisapanek	ET ... 4
Korrashoid ja tehnohooldus	ET ... 4
Abi häirete korral	ET ... 6
Tehnilised andmed	ET ... 6
EÜ vastavusdeklaratsioon	ET ... 7
Tarvikud	ET ... 7

Üldmärkusid

Kui märkate toodet lahti pakkides transpordil tekkinud kahjustusi, teatage sellest kauba müünud ettevõttele.

- Seadmele paigaldatud hoiatus- ja teavitussildid edastavad tähtsat infot seadmega ohutuks töötamiseks.
- Lisaks käesolevas kasutusjuhendis toodud märkustele tuleb järgida ka seadusandja üldisi ohutusalaaseid ja õnnesuhtumite vältimise eeskirju.

Keskonnakaitse

	Pakendmaterjalid on taaskasutatavad. Palun ärge visake pakendeid majapidamisprahi hulka, vaid suunake need taaskasutusse.
	Vanad seadmed sisaldavad taaskasutatavaid materjale, mis tuleks suunata taaskasutusse. Seetõttu palume vanad seadmed likvideerida vastavate kogumissüsteemide kaudu.
Palun jälgige, et mootoriõli, kütteõli, diisel ega bensiin ei sattuks loodusesse. Palun kaitske pinnast ja kõrvaldage kasutatud õli keskkonnanäeskirju järgides.	

Märkusi koostisainete kohta (REACH)

Aktuaalse info koostisainete kohta leiate aadressilt:

www.kaercher.com/REACH

Garantii

Igas riigis kehtivad meie volitatud müügiesindaja antud garantiitingimused. Seadmel esinevad rikked kõrvaldame garantiiajal tasuta, kui põhjuseks on materjali- või valmistusviga. Garantiiuhtumi korral palume pöörduda müüja või lähima volitatud klienditeenistuse poole, esitades ostu tõendava dokumendi.

Lisavarustus ja varuosad

⚠ Oht

Et vältida ohtlikke olukordi, tohib remonttöid ja varuosade paigaldamist teostada ainult volitatud klienditeenindus.

- Kasutada tohib ainult tarvikuid ja varuosid, mida tootja aktsepteerib. Originaal-
tarvikud ja -varuosad annavad teile garantii, et seadmega on võimalik töötada turvaliselt ja tõrgeteta.
- Valiku kõige sagedamini vajaminevatest varuosadest leiate te kasutusjuhendi lõpust.
- Täiendavat infot varuosade kohta leiate aadressilt www.kaercher.com lõigust Service.

Kasutusjuhendis leiduvad sümbolid

⚠ Oht

Hoiatab vahetult ähvardava ohu eest, mis võib põhjustada tõsiseid kehavigastusi või lõppeda surmaga.

⚠ Hoiatus

Hoiatab võimaliku ohtliku olukorra eest, mis võib põhjustada tõsiseid kehavigastusi või lõppeda surmaga.







Ettevaatust

Viide võimalikule ohtlikule olukorrale, mis võib põhjustada kergemaid vigastusi või tekitada materiaalselt kahju.

Seadmel olevad sümbolid

	Eemaldpaiskuvatest osadest lähtuv oht, kui pühkimisrull töötab. Hoidke ees ja küljel 3 m ohutusvahet
	kokkupandav töökeskosa
	Pühkimisrulli kõrguse reguleerimine

	Põletusohu! Hoiatus - väljalasketakt võib muutuda tuliseks.
	Ärge kunagi avage ega eemaldage kaitseadiseid, kui mootor töötab.
	Ärge avage ega eemaldage kaitseadiseid, kui mootor töötab.

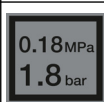
	Enne remonti, hooldus- ja puhastustöid seisake mootor ja tõmmake süüteküünla pistik välja.
	Hoiduge pöörlevast teost ohutusse kaugusse.
	Lülitage pühkimisrull sisse.
	Veojam
	Seisupidur
	Pühkimisrulli kaldasend
	Gaasikang
	Kinnituspunkt
	Rehvirõhk

Sihipärane kasutamine

Kasutage seda pühkimismasinat ainult vastavalt kasutusjuhendi andmetele.

- See seade sobib lahtise prahi pühkimiseks või prahimahuti komplektiga (lisavarustus) ka kokku koguda. Pärast lumesaha (lisavarustus) paigaldamist saab seda masinat kasutada lumekoristuseks.
- Igasugust muud kasutusviisi loetakse mittesihipäraseks. Tootja ei vastuta sellest tulenevate kahjude eest; sellega seotud risk lasub ainult kasutajal.
- On keelatud kasutada seadet suletud ruumides.
- Seadme juures ei tohi teha mingeid muudatusi.
- Seade sobib ainult kasutusjuhendis loetletud pinnakatete töötlemiseks.

- Sõita tohib ainult ainult aladel, kus see on ettevõtja või tema poolt volitatud isiku poolt masina kasutamiseks lubatud.
- Üldiselt kehtib: Väلتige masina sattumist kergestisüttivate materjalide lähedusse (plahvatus-/tuleoht).

Ettenähtav vale kasutus

- Mitte kunagi ei tohi seadmesse pühkida/ameda plahvatusohtlike vedelikke, tuleohtlike gaase ega lahjendamata happeid ja lahusteid! Selliste hulka kuuluvad bensiin, värvilahustid või kütteõli, mis võivad imemisõhu keerises moodustada plahvatusohtlike aurusid või segusid, samuti kuuluvad sellesse gruppi atsetoon, lahjendamata happed ja lahustid, sest need võivad rikkuda seadme valmistamiseks kasutatud materjale.
- Ärge kunagi pühkige/koguge reaktiivset metallitolmu (nt alumiinium, magneesium, tsink), need moodustavad ühenduses tugevasti leeliseliste või happeliste puhastusvahenditega plahvatusohtlike gaase.
- Ärge pühkige/imege masinasse põlevaid ega hõõguvaid esemeid.
- On keelatud viibida ohualas. On keelatud kasutada seadet ruumides, kus võib esineda plahvatusohtu.

Sobivad pinnad

- Asfalt
- Tööstuspinnad
- Valatud põrandad
- Betoon
- Sillutiskivid

Ohutuselased märkused

Kasutamine

- Enne kasutamist tuleb kontrollida seadme ja selle tööks vajalikke seadiste seisundit ja töökindlust. Juhul kui seisund ei ole laitmatu, ei tohi seadet või tarvikut kasutada.
- Seadme kasutamisel ohtlikes piirkondades (nt tanklates) tuleb järgida asjakohaseid ohutuseeskirju. On keelatud kasutada seadet ruumides, kus võib esineda plahvatusohtu.

Käsitsemise

- Käitaja peab seadet kasutama sihipäraselt. Arvestama peab kohapeal valitsevate oludega ning töötamisel seadmega tuleb silmas pidada kolmandaid isikuid, eriti lapsi.
- Enne töö algust peab operaator veenduma, et kõik kaitseseadised on nõuetekohaselt paigaldatud ja toimivad.
- Seadme operaator vastutab teiste inimeste ja nende omandiga juhtunud õnnetuste eest.
- Veenduge, et operaator kannaks liibuvaid rõivaid. Kandke tugevaid jalatseid ja väلتige avaralõikelisi rõivaid.

- Enne sõidu alustamist kontrollige lähiümbrust (nt lapsed). Veenduge, et nähtavus oleks piisav!
- Ärge kunagi jätke masinat järelvalveta, kui mootor töötab. Operaator tohib masinast lahkuda alles siis, kui mootor seisab, masin on kindlustatud iseenesliku liikumahakkamise vastu ning on vajutatud seisupidurile.
- Masinat tohivad kasutada ainult isikud, keda on seadme käsitsemise osas instruueeritud või kes on tõestanud oma võimeid masina käsitsemiseks ning kellele on kasutamine otseselt ülesandeks tehtud.
- Masin ei ole ette nähtud kasutamiseks piiratud füüsiliste, sensorsete või vaimsete võimetega inimeste (sh laste) poolt ega inimeste poolt, kellel puuduvad vastavad kogemused/teadmised, välja arvatud juhul, kui nende üle teostab järelvalvet või neid juhendab seadme kasutamise osas inimene, kes nende turvalisuse eest vastutab.
- Lapsed peavad olema järelvalve all, tagamaks, et nad masinaga ei mängi.
- Vigastusoht (muljumine) prahimahuti ja lumesaha paigaldamisel.

Sõitmine

⚠ Oht

Ümberminekuoht!

- Ilma lisakomplektita võib sõita ainult tõusudel kuni 12%.
- Lisakomplektiga võib sõita tõusudel kuni 2%.
- Sõidusuunaga risti tohib liikuda vaid tõusudel kuni maksimaalselt 12%.
- Kallakul töötades - ettevaatust lisaseadme väljatõstmisel.
- Liigutage masinat ainult kindlal aluspinnal.

Sisepõlemismootoriga seadmed

⚠ Oht

Vigastusoht!

- Palun järgige bensiinimootoriga seadmete kasutusjuhendis olevaid erilisi ohutusnõudeid.
- Heitgaaside äratõmmet ei tohi sulgeda.
- Ärge kummarduge heitgaaside ava kohale ega sirutage sinna kätt (põletus-oht).
- Ärge puudutage ajamimootorit (põletus-oht).
- Seadet ruumides käitades tuleb hoolitseda küllaldase õhutamise ja heitgaaside väljajuhtimise eest (mürgitusoht).
- Heitgaasid on mürgised ja tervisele kahjulikud, neid ei tohi sisse hingata.
- Mootor töötab pärast väljalülitamist inertsist veel ca. 3 - 4 sekundit. Sel ajal tuleb ajami piirkonnast tingimata eemale hoida.
- Seadet tohib tahapoole kallutada ainult siis, kui kütusepaak on tühi.

Transport

- Seadme transportimiseks tuleb mootor seisata ja seade turvaliselt kinnitada.

Tehnohooldus

- Enne masina puhastamist ja hooldamist, osade vahetamist või ümberseadistamist teisele funktsioonile tuleb masin välja lülitada ja vajadusel võtta ära süüteküünla pistik.
- Masinat ei tohi puhastada voolikust tuleva või kõrgsurvejoaga (lühiste või muude kahjustuste oht).
- Remonttöid tohivad teha ainult volitatud klienditeenindused või vastava ala spetsialistid, kes tunnevad kõiki asjakohaseid ohutuseeskirju.
- Ärge unustage turvakontrolli vastavalt äriilistel eesmärkidel kasutatavate mobiilsete seadmete jaoks kohapeal kehtivatele eeskirjadele.
- Viige tööd seadme juures alati läbi sobivate kinnastega.

Teenindus- ja funktsiooniele-mendid



- 1 Tõukesang
- 2 Seisupidur
- 3 Veorattad
- 4 Pühkimisvalts
- 5 Lisakomplektide kinnituspunktid
- 6 Pühkimisrulli kaitsekate
- 7 Pühkimisrulli kõrguse reguleerimine
- 8 Bensiinimootor
- 9 Keeratav sang pühkimisrulli kallutamiseks
- 10 Veoajami sidurihoob
- 11 Gaasikang
- 12 Pühkimisrulli ajami sidurihoob

Gaasihoob

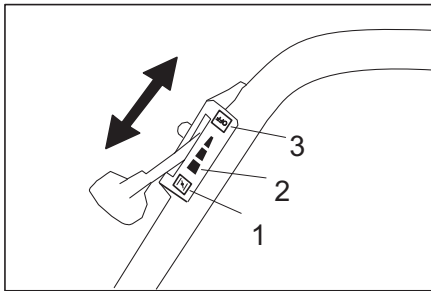

- 1 Asend „ÕHUKLAPP“
Gaasihoova asend mootori käivitamiseks
- 2 Töoasend „Täiskoormus“
Seade töötab ainult tööasendis optimaalselt.
- 3 Asend „VÄLJAS“
Mootori väljalülitamine

Seisupidur

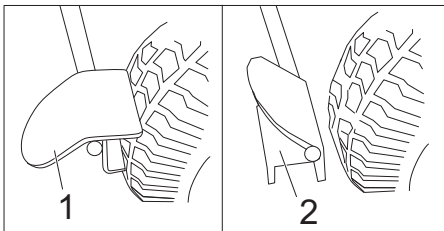

- 1 Vajutati seisupidurile
- 2 Seisupidur avatud

Enne seadme kasutuselevõttu

Mahalaadimine

Toimige mahalaadimisel järgmiselt:

- Eemaldage pappkast.
- Tõstke seade käsitsi aluselt maha.
Tühimass: u. 70 kg
või
Klappige tõukesang üles ja paigaldage.
Seejärel tõmmake seade tõukesangast hoides aluselt maha.

Tõukesanga ülesklappimine ja paigaldamine

- Keerake tähtkrugi lahti.
- Rihtige tõukesang välja.
- Keerake tähtkrugi kinni.

Kasutuselevõtt

Tankimine

⚠ Oht

Plahvatusoht!

- Tankimine ainult seisatud mootori korral.
- Kasutada tohib ainult kasutusjuhendis nimetatud kütust.
- Ärge tankige suletud ruumides.
- Suitsetamine ja lahtine tuli on keelatud.
- Jälgige, et kütust ei sattuks tuliste pindadele.

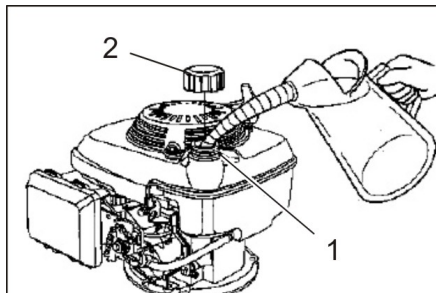

- 1 Täitetuts
- 2 Paagi lukk

- Seisake mootor.
- Avage paagi lukk.
- Tankige pliivaba normaalsuureni.
Tühja paagi mahub u. 0,7 l.
- Pühkige mahavoolanud kütus ära ja sulgege paagi lukk.

Enne starti/ohutuskontrolli

Hooldustööd

- Mootoriõli taseme kontrollimine.
- Õhufiltri kontrollimine.
- Rehvirõhu kontrollimine.
- Kontrollige pühkimisrulli kulumise ning sissekerinud lintide osas.
- Kontrollige pühkimisrulli kõrgust.
- Kontrollida bowdeni trosse ja liikuvate osade kergest käiku.
- Tühjendage prahimahuti (lisavarustus).
- Kontrollige paagi lukku ja muid lukke, vigastuse korral vahetage välja.
- Kontrollige summutit, vajadusel vahetage välja.

Märkus: Kirjeldust vt peatükist "Hooldus ja jooksevremont".

Käitamine

Käivitage masin

- Vajutage seisupidurile.
- Avage kütusekraan.
Seadke pöördnupp kütusekraani vooliku suhtes pikisuunaliselt.

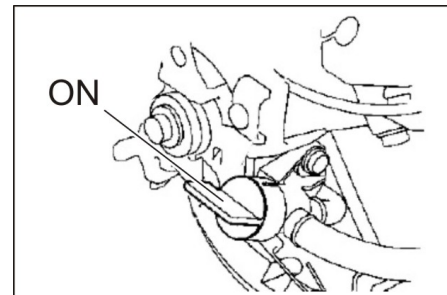

- Gaasikang asendis „ÕHUKLAPP“.
- Tõmmake starteri trossi aeglaselt, kuni tunnete takistust.
- Tõmmake starteri trossi tugevasti lõpuni.

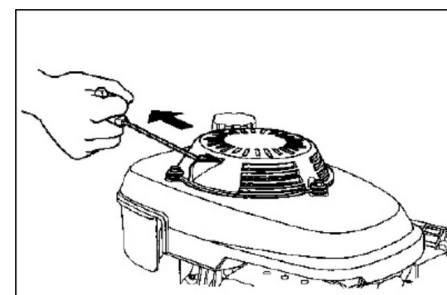

- Kui mootor töötab, laske starteri tross lahti. Töötamiseks gaasikang asendis „Täiskoormus“.

Pühkimisrežiim

⚠ Oht

Vigastusoht! Töö käigus võib pühkimisrull kive või kivitükke ette ning kõrvale paisata. Jälgige, et inimesed, loomad või esemed ei oleks ohustatud.

Ettevaatust

Ärge pühkige seadmesse pakilinte, traate vms., see võib pühkimissüsteemi vigastada.

Pühkimisrulli kõrguse reguleerimine

Pühkimisrulli kõrgust reguleeritakse pöörd-rattast. Valida tuleb selline kõrgus, et harjased puudutaksid parajasti maapinda.

Märkus: Kui kõrgus on liiga madal, koor-matakse ajamid üleja pühkimisrull kulub liigselt, ilma et pühkimistulemus sellest paraneks.

- Pööramine suunas (–): Pühkimisrull tõuseb üles.
- Pööramine suunas (+): Pühkimisrull langeb alla.

Pühkimisrulli kaldasend

Mustuse pühkimiseks küljele ilma kogumisanumata töötades saab pühkimisrulli kallutada vasakule või paremale.

See on kasulik ka lund koristades saha lisakomplektiga.

- Kallutage keeratav sang ette, kuni riiv on vaba.

- Keerake vasakule või paremale olenevalt sellest, millisele küljele soovitakse prahti pühkida.
- Kallutage keeratav sang tagasi ja laske asendisse fikseeruda.

Veojam

- Vabastage seisupidur.
- Tõmmake veojami sidurihooba.
Märkus: Sõidukiirus on fikseeritud ja seda ei saa muuta.
- Vabastage veojami sidurihoob. Masin jääb seisma.

Pühkimisrulli ajam

- Tõmmake pühkimisrulli ajami hooba, pühkimisrull pöörleb.
- Laske pühkimisrulli ajami hoob lahti. Pühkimisrull jääb seisma.

Seadme väljalülitamine

- Laske pühkimisrulli ajami ja veojami sidurihoob lahti.
- Gaasikang asendisse „VÄLJAS“.
- Sulgege kütusekraan.
Seadke pöördnupp kütusekraani vooliku suhtes risti.
- Vajutage seisupidurile.

Transport

⚠ Oht

Vigastusoht! Transportimisel jälgige seadme kaalu.

- Seisake mootor.
- Tühjendage kütusepaak.
- Kinnitage seade kinnitusrihmade või köitega.
- Sõidukites transportimisel fikseerige seade vastavalt kehtivatele määrustele libisemise ja ümbermineku vastu.

Märkus: Ärge murdke Bowdeni trosi ega trosse.

Hoiulepanek

⚠ Oht

Vigastusoht! Ladustamisel jälgige seadme kaalu.

- Paigutage seade varjulisse ja kuiva kohta.
- Vajutage seisupidurile.

Seismapanek

Järgige mootori tootja kasutusjuhendi märkusi!

Kui pühkimismasinat pikemat aega ei kasutata, palume järgida allpooltoodud punkte:

- Pange pühkimismasin tasasele pinnale.
- Seisake mootor.
- Laske mootoril jahtuda.
- Tühjendage kütusepaak ja karburaator.
- Vahetage mootoriõli.
- Tõstke pühkimisrull üles. Selleks keerake kõrguse reguleerimisseadis lõpuni üles (suund –).
- Puhastage masin.
- Paigutage seade varjulisse ja kuiva kohta.

- Vajutage seisupidurile.

Märkus: Kirjeldust vt peatükist "Hooldus ja jooksevremont".

Korrashoid ja tehnohooldus

Ettevaatust

Enne remonti, hooldus- ja puhastustöid seisake mootor ja tõmmake süüteküünla pistik välja.

Üldmärkusi

Palun pidage meeles, et selles juhendis selgitatakse ainult mootori käsitlemist, kuivõrd see on vajalik pühkimismasina jaoks.

Kogu muu info mootori kohta leiate juuresolevast mootori tootja kasutusjuhendist!

- Remonttöid tohivad teha ainult volitatud klienditeenindused või vastava ala spetsialistid, kes tunnevad kõiki asjaomaseid ohutuseeskirju.
- Mobiilsed tööstuslikult kasutatavad masinad peavad läbima ohutusalase kontrollimise vastavalt VDE 0701-le.

Puhastamine

Ettevaatust

Masinat ei tohi puhastada voolikust tuleva või kõrgsurvejoaga (lühiste või muude kahjustuste oht).

Seadme puhastamine

- Puhastage seadet niiske, pehmetoimelise puhastusvahendi lahuses niisutatud lapiga.

Märkus: Ärge kasutage agressiivseid puhastusvahendeid.

Hooldusvälp

Kliendi poolt teostatav hooldus

Märkus: Uue mootori puhul tuleb pärast esimest 5 töötundi vahetada õli.

Et garantiiajal kõik teenindus- ja hooldustööd lasta läbi viia KÄRCHERI müügiesinduses.

Märkus: Kõiki kliendi poolt teostatavaid teenindus- ja hooldustöid peavad tegema kvalifitseeritud spetsialistid. Vajaduse korral võib alati kaasata Kärcheri edasimüüja.
Märkus: Kirjeldust vt peatükist "Hooldustööd".

Igapäevane hooldus:

- Mootoriõli taseme kontrollimine.
- Õhufiltri kontrollimine.
- Rehvirõhu kontrollimine.
- Kontrollige pühkimisrulli kulumise ning sissekerinud lintide osas.
- Kontrollige pühkimisrulli kõrgust.
- Kontrollida bowdeni trosse ja liikuvate osade kerget käiku.

Hooldus iga 3 kuu või 25 töötundi järel:

- Puhastage õhufilter.
Märkus: Sage kasutamise korral tolmuks keskkonnas hooldage sagedamini.

Hooldus iga 6 kuu või 50 töötundi järel:

- Viige läbi mootoriõli vahetus.
- Süüteküünla kontrollimine.

Hooldus iga 2 aasta või 250 töötundi järel:

- Vahetage õhufilter välja.
- Vahetage süüteküünal välja.

Klienditeeninduse poolt teostatav hooldus

Hooldus pärast esimest kuud või pärast 5 töötundi

- Esmase kontrolli läbiviimine.

Et garantiiajal kõik teenindus- ja hooldustööd lasta läbi viia KÄRCHERI müügiesinduses.

Hooldustööd

Ettevalmistus:

- Pange pühkimismasin tasasele pinnale.
- Vajutage seisupidurile.

Üldised ohutusnõuded

⚠ Oht

Vigastusoht!

Mootor töötab pärast väljalülitamist inertsist veel ca. 3 - 4 sekundit. Sel ajal tuleb ajami piirkonnast tingimata eemale hoida.

- Enne kõiki hooldus- ja remonttöid laske masinal küllaldasel määral jahtuda.
- Ärge puudutage tuliseid osi nagu ajami-mootor ja heitgaasitakt.

Märkus: Seadet tohib tahapoole kallutada ainult siis, kui kütusepaak on tühi.

Rehvirõhu kontrollimine

- Pange pühkimismasin tasasele pinnale.
- Ühendage rehvi ventiilile õhurõhu kontrollseade.
- Kontrollige õhurõhku ja korrigeerige vajadusel.
Lubatud rehvirõhku vt tehnilistest andmetest.

Mootori õlitaseme kontrollimine ja õli lisamine

⚠ Oht

Põletusoht!

- Laske mootoril jahtuda.
- Kontrollige mootori õlitaset mitte enne kui 5 minutit pärast mootori seiskamist.

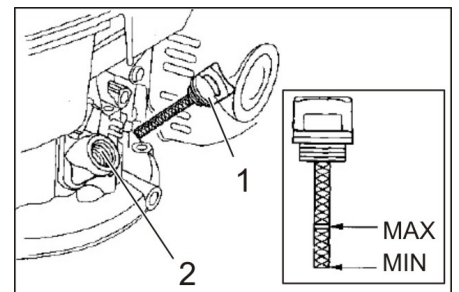

- 1 Õlitaseme mõõtvarras
- 2 Õlitutsid

- Keerake õlitaseme mõõtvarras välja.
- Pühkige õlitaseme mõõtvarras puhtaks ja lükake sisse (mitte sisse keerata).
- Tõmmake õli mõõtvarras veelkord välja ja kontrollige õlitaset.
- Õlitase peab olema "MIN"- ja "MAX"-tähtsede vahel.

- Kui õlitase on "MIN"-tähisest allpool, tuleb mootoriõli juurde valda.
- Ärge valage õli üle "MAX"-tähise.
- Valage mootoriõli õli täidetutsi. Õlisort vt ptk „Tehnilised andmed“.
- Oodake vähemalt 5 minutit.
- Kui mootori õlitase on õige, keerake õli mõõtevarras sisse.

Mootoriõli vahetamine

⚠ Oht

Kuumast õlist lähtuv põletusohk!

- Laske mootoril jahtuda.
- Avage seadme kate.
- Keerake õlitaseme mõõtevarras välja.
- Imege mootoriõli õlivahetuspumbaga 6.491-538 üle õli täidetutsi välja.
- Valage mootoriõli õli täidetutsi. Õlisordi ja täitekoguse kohta vt ptk „Tehnilised andmed“.
- Keerake õli mõõtevarras uuesti sisse.
- Oodake vähemalt 5 minutit.
- Mootoriõli taseme kontrollimine.
- Viige vana õli ainult selleks ettenähtud kogumispunktidesse.

Filtrielemendi puhastamine või vahetamine

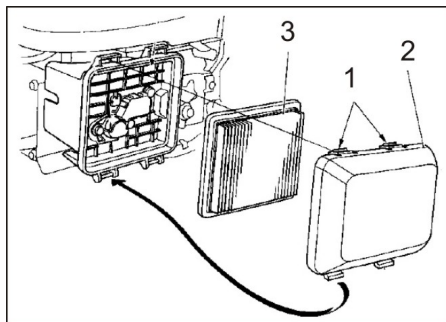

- 1 Fikseerimistähikud
- 2 Filtrikaas
- 3 Filtripadrin

- Suruge fikseerimistähikuid noole suunas.
- Võtke filtri kaas maha.
- Võtke filtrielement välja. Kontrollige filtrielementi ja puhastage või uuendage vajadusel.
- Puhuge filtrielement seest suruõhuga läbi (max. 2 baaari) või kloppige vastu kõva pinda puhtaks. Mitte harjata.
- Puhastage filtrikorpus ja filtrikaant ettevaatlikult niiske lapiga ja jälgige, et mustust ei satuks karburaatorisse.
- Sulgege filtrikaas.

Süüteküünla puhastamine või vahetamine

⚠ Oht

Põletusohk!

- Laske mootoril jahtuda.
- Tõmmake süüteküünla konektor maha.
- Krubige süüteküünal välja ja puhastage.

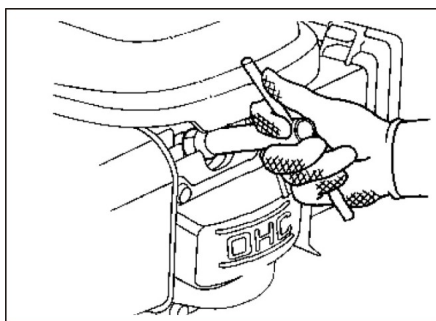

- Krubige puhastatud või uus süüteküünal sisse. Soovitatav süüteküünal: vt Tehnilised andmed
- Torgake süüteküünla konektor kohale.

Kütusepaagi tühjendamine

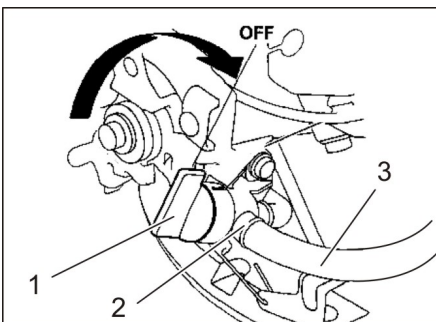

- 1 Kütusekraan suletud
- 2 Voolikumansett
- 3 Kütusevoolik

- Sulgege kütusekraan. Seadke pöördnupp kütusekraani vooliku suhtes risti.
- Suruge paagi ja kütusekraani vaheline kütusevoolik kokku.
- Vabastage kütusekraanil olev voolikuklamber.
- Tõmmake kütusevoolik ära.
- Avage paagi lukk.
- Hoidke kütusevoolikut sobiva kogumiskohal ja laske kütusel välja voolata.
- Kui paak on tühi, torgake kütusevoolik uuesti kütusekraanil olevale tutsile ja pange voolikuklamber kohale. **Märkus:** Kui seadet ei kasutata pikemat aega, tühjendage lisaks ka karburaator. Selleks käivitage mootor ja laske töötada, kuni mootor seiskub kütusepuudusel.

Pühkimisvaltsi kontrollimine

- Eemaldage pühkimisvaltsilt paelad või nõõrid.

Pühkimisvaltsi väljavahetamine

Vahetus on vajalik, kui harjaste kulumise tõttu halveneb pühkimistulemus märgatavalt vaatamata pühkimisrulli kõrguse reguleerimisele.

- Pange pühkimismasin tasasele pinnale.

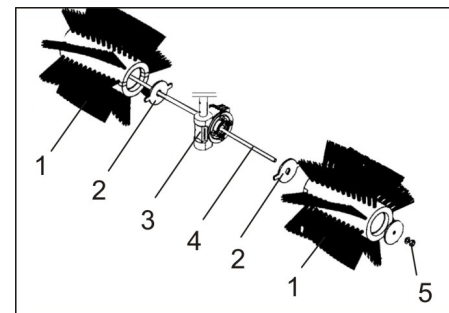

- 1 Pühkimisvalts
- 2 Veoplaat
- 3 Tõukur, pühkimisrulli ajam
- 4 Keermestatud varb
- 5 Mutter

- Vabastage keermevardal olev mutter ja tõmmake varras välja.
- Võtke pühkimisrulli pooled ära ja asendage uutega.

Märkus: Jälgige, et pühkimisrulli poolte süvendid oleksid suunatud tõukuri poole.

- Torgake kohale keermevarras ja kinnitage mutriga.
- Pühkimisrulli kõrgust reguleerides jälgige õiget kõrgust

Abi häirete korral

Rike	Körvaldamine
Mootor ei käivitu Väike mootorivõimsus	Kontrollige gaasikangi asendit
	Tankige kütust
	Avage kütusekraan
	Laske paagist halb või vana kütus välja ja tankige värsket kütust
	Kontrollige ja puhastage süüteküünalt, vajadusel vahetage välja
	Kontrollige õhufiltrit, vajadusel puhastage.
	Kontrollige mootori Bowdeni trossi
Mootor läheb liiga kuumaks	Teatage Kärcheri klienditeenindusele
	Laske karburaatorit reguleerida.
Mootor töötab, aga masin ei sõida	Lisage mootoriõli
	Veojami Bowdeni trossi reguleerimine
Seade ei pühi korralikult	Teatage Kärcheri klienditeenindusele
	Kontrollige pühkimisrulli kulumise osas, vajadusel vahetage välja
	Langetage või tõstke pühkimisrulli kõrguse reguleerimiseadise abil
	Reguleerige pühkimisajami Bowdeni trossi
	Teatage Kärcheri klienditeenindusele

Tehnilised andmed

Masina andmed		
pikkus x laius x kõrgus (tõukesang välja keeratud)	mm	1410 x 800 x 1060
pikkus x laius x kõrgus (tõukesang sisse keeratud)	mm	880 x 800 x 770
Tühimass (transpordimass)	kg	70
Liikumis- ja pühkimiskiirus	km/h	2,1
Tõusuvõime (maks.)	%	12
Tõusuvõime lisaseadmetega (maks.)	%	2
Pühkimisvaltsi läbimõõt	mm	300
Töölaius	mm	800
Mootor		
Tüüp	--	Honda, GCV 135E 1 silinder neljatahtiline
Silindri maht	cm ³	135
Maksimaalne pöörete arv	1/min	2860 ±10
Minimaalne pöörete arv	1/min	1700 ±10
Võimsus maks.	kW/PS	2,6/3,5
Kütuseliik		Normaalbensiin, pliivaba
Kütusepaagi sisu	l	0,77
Süüteküünal, NGK	--	BPR 6 ES
Õlisordid		
Mootoriõli tüüp		SAE 10W30
Täitekogus	l	0,55
Rehvid		
Veoratas	--	4.00-4
Õhurõhk	bar / MPa	1,8 / 0,18
Ümbritseva keskkonna tingimused		
Temperatuur	°C	-5 kuni +40
Õhuniiskus, mitteniisutav	%	0 - 90
Tuvastatud väärtused vastavalt standardile EN 60335-2-72		
Müraemissioon		
Helirõhu tase L _{PA}	dB(A)	84
Ebakindlus K _{PA}	dB(A)	3
Müratase L _{WA} + ebakindlus K _{WA}	dB(A)	101
Seadme vibratsioonid		
Käte/käsivarte vibratsiooniväärtus	m/s ²	< 2,5
Ebakindlus K	m/s ²	0,2
Tehniliste muudatuste õigused reserveeritud!		

EÜ vastavusdeklaratsioon

Käesolevaga kinnitame, et allpool kirjeldatud seade vastab meie poolt turule toodud mudelina oma kontseptsioonilt ja konstruktsioonilt EÜ direktiivide asjakohastele põhilistele ohutus- ja tervisekaitsemeetmetele.

Meiega kooskõlastamata muudatuste tegemise korral seadme juures kaotab käesolev deklaratsioon kehtivuse.

Toode: Pühkimismasin

Tüüp: 1 335-xxx

Asjakohased EÜ direktiivid:

2006/42/EU (+2009/127/EU)

2004/108/EÜ

2000/14/EÜ

Kohaldatud ühtlustatud standardid:

EN 55012: 2007 + A1: 2009

EN 61000-6-2: 2005

EN 60335-1

EN 60335-2-29

EN 60335-2-72

EN 61000-3-2: 2006 + A2: 2009

EN 61000-3-3: 2008

EN 62233: 2008

Järgitud vastavushindamise protseduur:

2000/14/EÜ: Lisa V

Helivõimsuse tase dB(A)

Mõõdetud: 98

Garanteeritud: 101

tud:

Allakirjutanud toimivad juhatuse korraldusel ja volitusel.

H. Jenner
CEO

S. Reiser
Head of Approbation

dokumentatsiooni eest vastutav isik:

S. Reiser

Alfred Kärcher GmbH & Co. KG

Alfred-Kärcher-Str. 28 - 40

71364 Winnenden (Germany)

Tel: +49 7195 14-0

Faks: +49 7195 14-2212

Winnenden, 2012/07/01

Tarvikud

Tehasepoolsest on pühkimismasin varustatud sobiva pühkimisrulliga kasutamiseks suvel ja talvel.

Mustuse kogumiseks on saadaval prahimahuuti (tarviku tell-nr 2.851-447.0). See kinnitatakse kinnituspunktidest ja fikseeritakse 2 splindiga.

Lumekoristuseks on saadaval sahk (tarviku tell-nr 2.851-446.0). See kinnitatakse kinnituspunktidest ja fikseeritakse 2 splindiga.

 Pirms ierīces pirmās lietošanas izlasiet instrukcijas oriģinālvalodā, rīkojieties saskaņā ar norādījumiem tajā un uzglabājiet to vēlākai izmantošanai vai turpmākiem lietotājiem. Pirms pirmās lietošanas reizes noteikti izlasiet drošības norādījumus!

Satura rādītājs

Vispārējās piezīmes	LV	..	1
Noteikumiem atbilstoša lietošana	LV	..	2
Drošības norādījumi	LV	..	2
Vadības un funkcijas elementi	LV	..	3
Pirms ekspluatācijas uzsākšanas	LV	..	3
Ekspluatācijas uzsākšana	LV	..	3
Darbība	LV	..	3
Iekonservēšana	LV	..	4
Kopšana un tehniskā apkope	LV	..	4
Palīdzība darbības traucējumu gadījumā	LV	..	6
Tehniskie dati	LV	..	6
EK Atbilstības deklarācija	LV	..	7
Piederumi	LV	..	7

Vispārējās piezīmes

Ja jūs ierīcei konstatējat transportēšanas laikā radušos bojājumus, nekavējoši sazinieties ar Jūsu iegādātās preces izplatītāju.

- Aparātam piestiprinātās brīdinājuma un norādījumu plāksnītes sniedz svarīgas norādes par tā drošu ekspluatāciju.
- Kopā ar lietošanas instrukcijā ietvertajiem norādījumiem ir jāņem vērā likumdevēja vispārīgie drošības tehnikas noteikumi un nelaimes gadījumu novēršanas noteikumi.

Vides aizsardzība

	Iepakojuma materiāli ir atkārtoti pārstrādājami. Lūdzu, neizmetiet iepakojumu kopā ar mājsaimniecības atkritumiem, bet nogādājiet to vietā, kur tiek veikta atkritumu otrreizējā pārstrāde.
	Nolietotās ierīces satur noderīgus materiālus, kurus iespējams pārstrādāt un izmantot atkārtoti. Šī iemesla dēļ lūdzam utilizēt vecos aparātus ar atbilstošu atkritumu savākšanas sistēmu starpniecību.
	Neļaujiet motoreļļai, kurināmai degvielai, dīzeļdegvielai un benzīnam nonākt apkārtējā vidē. Saudzējiet augsni un nolietoto eļļu likvidējiet videi nekaitīgā veidā.

Informācija par sastāvdaļām (REACH)

Aktuālo informāciju par sastāvdaļām atradīsiet:

www.kaercher.com/REACH

Garantija

Katrā valstī ir spēkā mūsu uzņēmuma atbildīgās sabiedrības izdotie garantijas nosacījumi. Garantijas termiņa ietvaros iespējamos Jūsu iekārtas darbības traucējumus mēs novērsīsim bez maksas, ja to cēlonis ir materiāla vai ražošanas defekts. Garantijas remonta nepieciešamības gadījumā ar pirkumu apliecināšanu dokumentu griežieties pie tirgotāja vai tuvākajā pilnvarotajā klientu apkalpošanas dienestā.

Piederumi un rezerves daļas

Bīstami

Lai izvairītos no apdraudējumiem, remontdarbus un rezerves daļu iebūvi drīkst veikt tikai autorizēts klientu apkalpošanas dienests.

- Drīkst izmantot tikai ražotājfirmas atļautos piederumus un rezerves daļas. Oriģinālie piederumi un oriģinālās rezerves daļas garantē to, ka aparātu var ekspluatēt droši un bez traucējumiem.
- Visbiežāk pieprasīto rezerves daļu klāstu Jūs atradīsiet lietošanas rokasgrāmatas galā.
- Turpmāko informāciju par rezerves daļām Jūs saņemsiet saitā www.kaercher.com, sadaļā Service.

Lietošanas instrukcijā izmantotie simboli

Bīstami

Brīdina par tieši draudošām briesmām, kuras rada smagus ķermeņa ievainojumus vai izraisa nāvi.

Brīdinājums

Brīdina par iespējami bīstamu situāciju, kura var radīt smagus ķermeņa ievainojumus vai izraisīt nāvi.

Uzmanību

Norāda uz iespējami bīstamu situāciju, kura var radīt vieglus ievainojumus vai materiālos zaudējumus.

Simboli uz aparāta

	Ja darbojas slaucītājveltnis, pastāv risks, ko rada izmesšanas daļas. Priekšā un sānos ievērojiet 3 m drošības attālumu.
	Salokāms stumšanas rokturis
	Slaucītājveltna augstuma regulēšana
	Apdegumu gūšanas risks! Brīdinām par karstu izpūtēju.

	Nekad neatveriet vai nenogremiet aizsardzības ierīces, kamēr darbojas motors.
	Neatveriet vai nenogremiet aizsardzības ierīces, kamēr darbojas motors.
	Pirms remontdarbiem, apkopes un tīrīšanas darbiem izslēdziet motoru un atvienojiet aizdedzes sveces spraudni.
	Ievērojiet pietiekamu attālumu līdz rotējošajam gliemežim.
	Ieslēdziet slaucītājveltni.
	Braukšanas piedziņa
	Stāvbremze
	Slaucītājveltna slīpuma regulēšana
	Gāzes svira
	Nostiprināšanas punkts
	Gaisa spiediens riepās

Noteikumiem atbilstoša lietošana

Izmantojiet šo slaucītājmašīnu tikai atbilstoši šajā instrukcijā ietvertajiem norādījumiem.

- Šis aparāts ir paredzēts irdeni netīrumu saslaucīšanai, respektīvi, kopā ar netīrumu tvertni (speciālais piederums) arī to uzņemšanai.
- Pēc sniega tīrīšanas lāpstas (speciālais piederums) montāžas to var izmantot arī sniega tīrīšanai.
- Jebkurš pielietojums ārpus minētā ir uzskatāms par noteikumiem neatbilstošu. Par bojājumiem, kas radušies tā rezultātā, ražotājs nenes nekādu atbildību, risks gulstas tikai un vienīgi uz lietotāju.
- Ierīces izmantošana slēgtās telpās ir aizliegta.
- Aparātu nedrīkst nekādā veidā pārveidot.
- Aparāts paredzēts tikai lietošanas instrukcijā norādītajiem segumiem.
- Aparātu ekspluatēt atļauts tikai uz tādām virsmām, kuras tīrīšanu ir atļāvis uzņēmējs vai tā pilnvarota persona.
- Vispārēji attiecas: Viegli uzliesmojošas vielas turēt nostāk no aparāta (sprādziena/ugunsgrēka bīstamība).

Paredzamais nepareizais pielietojums

- Nekad neuzsūciet/neieslauciet sprādzienbīstamus šķidrums, degošas gāzes, kā arī neatšķaidītas skābes un šķīdinātājus! Pie tādiem attiecas benzīns, krāsas atšķaidītāji vai mazuts, kuri, sajaucoties ar iesūcamo gaisu, var veidot sprādzienbīstamus izgarojumus vai sajaukumus, bez tam arī acetons, neatšķaidītas skābes un šķīdinātāji, tā kā tie iedarbojas uz aparātā pielietotajiem materiāliem.
- Nekad neuzslaukiet/neuzsūciet reaaktīvas metāla putekļus (piem., alumīnijs, magnijs, cinks), jo savienojumā ar stipri sārmainiem vai skābiem tīrīšanas līdzekļiem tie veido eksplozīvas gāzes.
- Neuzsūciet/nesaslauciet degošus vai kvēlojošus priekšmetus.
- Uzturēšanās bīstamā zonā ir aizliegta. Ierīces izmantošana sprādzienbīstamās telpās ir aizliegta.

Piemēroti tīrīšanas segumi

- Asfalts
- Rūpnieciskās ražošanas telpu grīda
- Klona virsma
- Betons
- Bruģakmens

Drošības norādījumi

Lietošana

- *Pirms lietošanas ir jāpārbauda aparāta un tā darba aprīkojuma pienācīgais stāvoklis un ekspluatācijas drošība. Ja to stāvoklis nav apmierinošs, tad ierīci izmantot nav atļauts.*
- *Strādājot ar ierīci paaugstināta riska zonās (piemēram, degvielas uzpildes stacijās), jāievēro atbilstošie drošības noteikumi. Ierīces izmantošana sprādzienbīstamās telpās ir aizliegta.*

Apkalpošana

- *Lietotājam jāizmanto aparāts tikai atbilstoši noteikumiem. Viņam ir jāņem vērā apkārtējie apstākļi, un strādājot, jāuzmanās no trešām personām un it īpaši uz bērniem.*
- *Pirms darba sākšanas apkalpošajai personai ir jāpārliecinās, ka visas aizsardzības ierīces ir uzliktas un darbojas pareizi.*
- *Aparātu apkalpojošā persona ir atbildīga par nelaiemes gadījumiem, kas var atgadīties ar citām personām vai īpašumu.*
- *Jāraugās, lai apkalpojošās personas apģērbs būtu cieši pieguļošs. Jāvalkā stabili apavi un jāizvairās valkāt brīvs apģērbs.*
- *Pirms kustības uzsākšanas jāpārbauda tuvākā apkārtnē (piem., vai tuvumā nav bērnu). Jāgādā par pietiekamu redzamību!*
- *Kamēr darbojas motors, aparātu nedrīkst atstāt bez uzraudzības. Apkalpojošā persona aparātu drīkst atstāt tikai tad, kad ir izslēgts motors, aparāts ir nodrošināts pret nejaušām kustībām un ir aktivizēta stāvbremze.*
- *Aparātu drīkst lietot tikai personas, kuras ir iepazīstinātas ar tā apkalpošanu vai ir pierādījušas savas spējas to apkalpot, un viņas ir pilnvarotas lietot šo aparātu.*
- *Šis aparāts nav paredzēts, lai to lietotu personas (tai skaitā bērni) ar ierobežotām fiziskām, sensoriskām un garīgām spējām vai personas, kurām nav pieredzes un/vai zināšanu, ja vien viņas uzrauga par drošību atbildīgā persona vai tā dod instrukcijas par to, kā jālieto aparāts.*
- *Bērni ir jāuzrauga, lai pārliecinātos, ka tie nespēlējas ar aparātu.*
- *Uzstādot netīrumu tvertni un sniega tīrīšanas lāpstu, pastāv savainošanās risks (saspiešana).*

Braukšanas darbība

⚠ Bīstami

Apgāšanās risks!

- *Bez papildpiederumiem drīkst braukt tikai kāpumos ar slīpumu līdz 12%.*
- *Ar papildpiederumiem drīkst braukt tikai kāpumos ar slīpumu līdz 2%.*
- *Perpendikulāri kustības virzienam brauciet tikai kāpumos, kuru slīpums nepārsniedz 12%.*
- *Strādājot nogāzēs, uzstādītā agregāta pacelšanas gadījumā jāievēro piesardzība.*
- *Aparātu kustiniet tikai uz nostiprinātas pamatnes.*

Aparāti ar iekšdedzes dzinēju

⚠ Briesmas

Savainošanās risks!

- *Lūdzu ievērojiet īpašos drošības norādījumus, kas iekļauti ar benzīna motoru aprīkoto aparātu lietošanas instrukcijā.*
- *Nedrīkst noslēgt atgāzu atveri.*
- *Neliecieties pār atgāzu atveri vai nepieskarieties tai ar rokām (pastāv apdegumu gūšanas risks).*
- *Neskarieties klāt piedziņas dzinējam (pastāv apdegumu gūšanas risks).*
- *Izmantojot aparātu telpās, ir jānodrošina pietiekama ventilācija un atgāzu izvade (saindēšanās briesmas).*
- *Izplūdes gāzes ir indīgas un bīstamas veselībai, tās nedrīkst ieelpot.*
- *Dzinčjs pēc tā apturēšanas ar inerci vcl darbojas apm. 3 - 4 sekundes. Ēdāj laikā noteikti neuzturieties piedziņas zonas tuvumā.*
- *Aparātu drīkst sagāzt atpakaļ tikai tad, kad ir iztukšota degvielas tvertne.*

Transportēšana

- *Pārvadājot aparātu, ir jāizslēdz motors, un aparāts ir droši jānostiprina.*

Tehniskā apkope

- *Pirms aparāta tīrīšanas un apkopes, detaļu nomaigāšanas vai pārveidošanas uz citu funkciju, tas ir jāizslēdz un nepieciešamības gadījumā jāatvieno aizdedzes sveces spraudnis.*
- *Aparātu nedrīkst tīrīt, izmantojot ūdeni vai augstspiediena ūdens strūklu (īsslēguma vai citu bojājumu briesmas).*
- *Ierīces labošanu drīkst izpildīt tikai autorizēti klientu apkalpošanas dienesti vai šās nozares speciālisti, kas ir iepazinušies ar visiem svarīgajiem drošības noteikumiem.*
- *Ievērojiet drošības pārbaudi atbilstoši vietējiem spēkā esošiem noteikumiem par mobiliem, profesionāli lietojamiem aparātiem.*
- *Darbus pie ierīces vienmēr veiciet, tikai valkājot piemērotus cimdus.*

Vadības un funkcijas elementi



- 1 Vadāmais rokturis
- 2 Stāvbremze
- 3 Piedziņas riteni
- 4 Slaucītājveltnis
- 5 Papildpiederumu stiprināšanas punkti
- 6 Slaucītājveltna aizsargpārsegs
- 7 Slaucītājveltna augstuma regulēšana
- 8 Benzīna motors
- 9 Svira slaucītājveltna slīpuma regulēšanai
- 10 Braukšanas piedziņas sajūga svira
- 11 Gāzes svira
- 12 Slaucītājveltna piedziņas sajūga svira

Gāzes svira

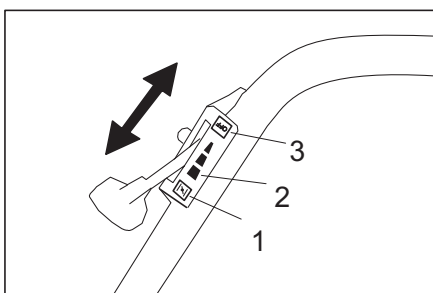

- 1 Pozīcija „CHOKE“
Gāzes sviras pozīcija motora iedarbināšanai
- 2 Darba stāvoklis „Pilna jauda“
Aparāts darbojas optimāli tikai šajā darba stāvoklī.
- 3 Pozīcija „OFF“
Motora izslēgšana

Stāvbremze

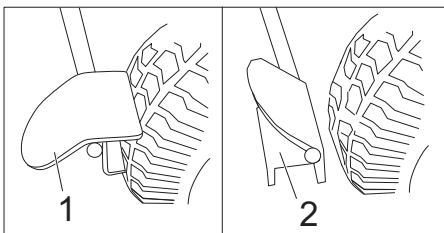

- 1 Aktivizēta stāvbremze
- 2 Atvērta stāvbremze

Pirms ekspluatācijas uzsākšanas

Izkraušana

Izlādēšana jāveic šādi:

- Noņemiet kartonu.
- Noceliet aparātu ar rokām no paletes. Pašmasa: apm. 70 kg vai
- Paceliet un piemontējiet stumšanas rokturi. Tad novelciet aparātu aiz stumšanas roktura no paletes.

Stumšanas roktura pacelšana un montāža

- Atskrūvējiet zvaigznes tipa skrūvi.
- Noregulējiet bīdāmo rokturi.
- Pievelciet zvaigznes tipa skrūvi.

Ekspluatācijas uzsākšana

Uzpildiet degvielu

⚠ Bīstami

Sprādzienbīstamība!

- Degvielu uzpildiet tikai tad, kad ir izslēgts motors.
- Drīkst izmantot tikai lietošanas instrukcijā norādīto degvielu.
- Neuzpildīt degvielu slēgtās telpās.
- Smēķēšana un atklāta uguns ir aizliegta.
- Raugieties, lai degviela nenokļūtu uz sakarsētām virsmām.

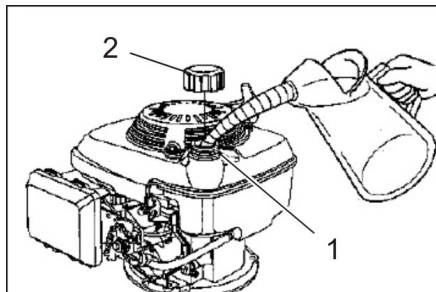

- 1 Uzpildīšanas uzgalis
- 2 Tvertnes aizslēgs

- Izslēdziet dzinēju.
- Atveriet tvertnes aizslēgu.
- Uzpildiet "normālu svinu nesaturošu benzīnu".
Tukšas tvertnes ietilpība apm. 0,7 litri.
- Satīriet pāri noplūdušo degvielu un aizveriet tvertnes aizslēgu.

Pirms starta/drošības pārbaudes

Apkopes darbi

- Pārbaudiet motoreļļas līmeni.
- Pārbaudiet gaisa filtru.
- Pārbaudiet gaisa spiedienu riepās.
- Pārbaudiet, vai slaucītājveltnis nav nodilis un vai ap to nav aptinušās lentes.
- Pārbaudiet slaucītājveltna augstuma regulējumu.
- Pārbaudiet kontroles vadus un kustīgās daļas tukšgaitā.

- Iztukšojiet netīrumu tvertni (opcija).
- Pārbaudiet tvertnes aizslēgu un citus aizslēgus, ja tie bojāti, nomainiet.
- Pārbaudiet trokšņu slāpētāju, ja nepieciešams, nomainiet.

Norāde: Aprakstu skatīt sadaļā Kopšana un tehniskā apkope.

Darbība

Iedarbiniet aparātu

- Aktivizējiet stāvbremzi.
- Atveriet degvielas vārstu.
Noregulējiet grozāmpogu gareniski pret degvielas vārsta šļūteni.

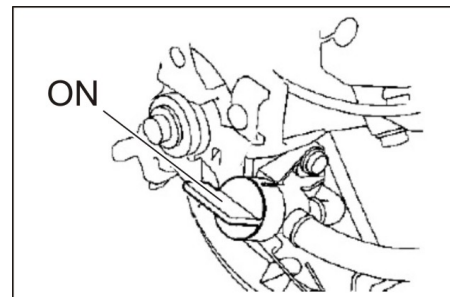

- Gāzes sviru pārslēdziet pozīcijā "CHOKE".
- Lēnām pavelciet startera auklu, līdz jūtama pretestība.
- Spēcīgi pavelciet startera auklu.

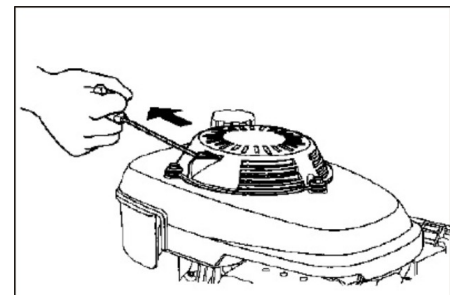

- Kad sāk darboties motors, atlaidiet startera auklu. Lai strādātu, gāzes sviru pārslēdziet pozīcijā "Pilna jauda".

Slaucīšanas režīms

⚠ Bīstami

Savainošanās risks! Darba laikā slaucītājveltnis uz priekšu un sāņus var izsviest akmeņus vai šķembas. Sekojiet, lai netiktu apdraudēti cilvēki, dzīvnieki vai priekšmeti.

Uzmanību

Neslaucīt iekšā iepakojuma lentes, drāti vai līdzīgo, tas var novēst pie slaucītāj mehānikas bojājumiem.

Slaucītājveltna augstuma regulēšana

Slaucītājveltna augstumu regulē ar grozāmu ratu. Augstums jāizvēlas tā, lai sukas tik tikko skartu zemi.

Norāde: Pārāk zems iestatījums izraisa piedziņu pārslodzi un nevajadzīgu slaucītājveltna nodilumu, nenodrošinot labāku slaucīšanas rezultātu.

- Pagriežot virzienā (-): slaucītājveltnis paceļas.
- Pagriežot virzienā (+): slaucītājveltnis nolaižas.

Slaucītājveltna slīpā pozīcija

Lai slaukot netīrumus, tos aizslaucītu sāņus, slaucītājveltnis ir sagriežams pa kreisi vai pa labi.

Tas ir noderīgi arī sniega tīrīšanas laikā, izmantojot sniega tīrīšanas lāpstu.

- Pavirziet sviru uz priekšu, līdz tā atbrīvojas.
- Pavirziet pa labi vai pa kreisi, atkarībā no tā, uz kuru pusi netīrumus nepieciešams slaucīt.
- Atvirziet sviru atpakaļ un nofiksējiet.

Braukšanas piedziņa

- Atlaidiet stāvbremzi.
- Pavelciet braukšanas piedziņas sajūga sviru.

Norāde: Braukšanas ātrums ir fiksēts un to nevar mainīt.

- Atlaidiet braukšanas piedziņas sajūga sviru. Aparāts apstājas.

Slaucītājveltna piedziņa

- Pavelciet slaucītājveltna piedziņas sviru, slaucītājveltnis griežas.
- Atlaidiet slaucītājveltna piedziņas sviru. Slaucītājveltnis apstājas.

Aparāta izslēgšana

- Atlaidiet slaucītājveltna piedziņas un braukšanas piedziņas sajūga sviras.
- Gāzes sviru pārslēdziet pozīcijā "OFF".
- Noslēdziet degvielas padevi.
Noregulējiet grozāmpogu šķērseniski pret degvielas vārsta šļūteni.
- Aktivizējiet stāvbremzi.

Aparāta pārvietošana

⚠ Bīstami

Savainošanās un bojājumu risks! Transportējot ņemiet vērā aparāta svaru.

- Izslēdziet dzinēju.
- Iztukšojiet degvielas tvertni.
- Nostiprināt aparātu ar nospriegotājlietēm vai trosēm.
- Transportējot automašīnā, saskaņā ar spēkā esošajām direktīvām nodrošiniet aparātu pret izslīdēšanu un apgāšanos.

Norāde: Nesalociet kontroles vadus vai troses.

Glabāšana

⚠ Bīstami

Savainošanās un bojājumu risks! Uzglabājot ņemiet vērā aparāta svaru.

- Novietojiet aparātu aizsargātā un sausā vietā.
- Aktivizējiet stāvbremzi.

Iekonservēšana

Ievērojiet norādījumus motora ražotāja lietošanas instrukcijā!

Ja slaucītājmašīna netiek izmantota ilgāku laika posmu, lūdzu ievērojiet sekojošus punktus:

- Novietojiet slaucītājmašīnu uz līdzenas virsmas.
- Izslēdziet dzinēju.
- Atdzesējiet dzinēju.
- Iztukšojiet degvielas tvertni un karburatoru.
- Nomainiet motoreļļu.
- Paceliet slaucītājveltni. Šim nolūkam augstuma regulēšanas ratu pagrieziet uz augšu (virzienā -).
- Veiciet aparāta tīrīšanu.
- Novietojiet aparātu aizsargātā un sausā vietā.
- Aktivizējiet stāvbremzi.

Norāde: Aprakstu skatīt sadaļā Kopšana un tehniskā apkope.

Kopšana un tehniskā apkope

Uzmanību

Pirms remontdarbiem, apkopes un tīrīšanas darbiem izslēdziet motoru un atvienojiet aizdedzes sveces spraudni.

Vispārējās piezīmes

Lūdzu, ievērojiet, ka instrukcijā tiek izskaidrota tikai ar slaucītājmašīnu saistītā motora darbība.

Visu pārējo informāciju par motoru skatiet pievienotajā motora ražotāja sagatavotajā ekspluatācijas instrukcijā.

- Ierīces labošanu drīkst izpildīt tikai autorizēti klientu apkalpošanas dienesti vai šās nozares speciālisti, kas ir iepazinušies ar visiem svarīgajiem drošības noteikumiem.
- Pārvietojamiem profesionāli lietojamiem aparātiem ir jāveic drošības pārbaude saskaņā ar Vācijas Elektrotehniķu Apvienības priekšrakstiem (VDE 0701).

Tīrīšana

Uzmanību

Aparātu nedrīkst tīrīt, izmantojot ūdeni vai augstspiediena ūdens strūklu (tīslēguma vai citu bojājumu briesmas).

Iztīriet ierīci

- No ārpusē aparātu notīriet ar mitru lupatu, kas piesūcināta ar maigu mazgāšanas sārmu.

Norāde: Neizmantojiet agresīvus mazgāšanas līdzekļus.

Apkopes veikšanas intervāli

Klienta veicamā tehniskā apkope

Norāde: Jaunam motoram pēc pirmajām 5 darba stundām nepieciešama eļļas nomaiņa.

Lai saglabātu garantijas prasības, visi servisa un apkopes darbi garantijas termiņa

laikā ir jāveic autorizētam KÄRCHER specializētajam tirgotājam.

Norāde: Visi servisa un tehniskās apkopes darbi, ja ierīci apkalpo klients, ir jāveic kvalificētam speciālistam. Vajadzības gadījumā jebkurā brīdī var tikt pieaicināts firmas Kärcher speciālists.

Norāde: Aprakstu skatīt sadaļā "Apkopes darbi".

Ikdienas apkope:

- Pārbaudiet motoreļļas līmeni.
- Pārbaudiet gaisa filtru.
- Pārbaudiet gaisa spiedienu riepās.
- Pārbaudiet, vai slaucītājveltnis nav nodilis un vai ap to nav aptinušās lentes.
- Pārbaudiet slaucītājveltna augstuma regulējumu.
- Pārbaudiet kontroles vadus un kustīgās daļas tukšgaitā.

Apkope ik pēc 3 mēnešiem vai 25 darba stundām:

- Iztīrīt gaisa filtru.
Norāde: Bieži lietojot putekļainā vidē, apkope jāveic biežāk.

Apkope ik pēc 6 mēnešiem vai 50 darba stundām:

- Veiciet motoreļļas nomaiņu.
- Pārbaudiet aizdedzes sveci.

Apkope ik pēc 2 gadiem vai 250 darba stundām:

- Nomainiet gaisa filtru.
- Nomainiet aizdedzes sveci.

Klientu apkalpošanas dienesta veicamā tehniskā apkope

Apkope pēc pirmā mēneša vai 5 darba stundām:

- Veikt pirmo pārbaudi.

Lai saglabātu garantijas prasības, visi servisa un apkopes darbi garantijas termiņa laikā ir jāveic autorizētam KÄRCHER specializētajam tirgotājam.

Apkopes darbi

Sagatavošana:

- Novietojiet slaucītājmašīnu uz līdzenas virsmas.
- Aktivizējiet stāvbremzi.

Vispārējie drošības tehnikas noteikumi

⚠ Bīstami

Savainojumu gūšanas risks!

Dzinčjs pēc tā apturēšanas ar inerci vļ darbojas apm. 3 - 4 sekundes. Ēajā laikā sprīdi noteikti neuzturieties piedziņas zonas tuvumā.

- Pirms visiem tehniskās apkopes un labošanas darbiem ļaujiet aparātam pietiekami atdzist.
- Neskarīties klāt karstām detaļām, piem. piedziņas dzinējam un izplūdes iekārtai.

Norāde: Aparātu drīkst sagāzt atpakaļ tikai tad, kad ir iztukšota degvielas tvertne.

Gaisa spiediena pārbaude riepās

- Novietojiet slaucītājmašīnu uz līdzenas virsmas.
- Gaisa spiediena mērītāju pievienojiet riepās ventilim.

- Pārbaudiet gaisa spiedienu un pēc vajadzības to koriģējiet.
- Pieļaujamo gaisa spiedienu riepās skatiet tehniskajos datos.

Pārbaudiet motoreļļas līmeni un uzpildiet eļļu.

⚠ Bīstami

Apdegumu gūšanas risks!

- Atdzesējiet dzinēju.
- Motoreļļas līmeni pārbaudiet ne ātrāk kā 5 minūtes pēc dzinēja apstādināšanas.

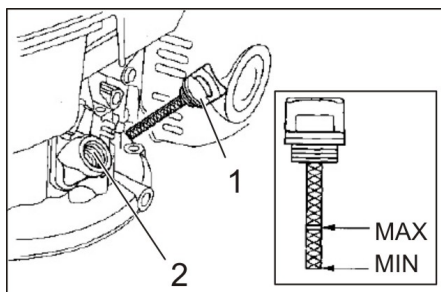

- 1 Eļļas mērīšanas stienītis
- 2 Eļļas ielietne

- Izgrieziet eļļas mērīšanas stienīti.
 - Notīriet un iebīdīet (neiegrieziet) eļļas mērstieni.
 - Vēlreiz izņemiet eļļas mērstieni un pārbaudiet eļļas līmeni.
 - Eļļas līmenim jābūt starp atzīmēm "MIN" un "MAX".
 - Ja eļļas līmenis ir zem "MIN" atzīmes, pielejiet motoreļļu.
 - Nepiepildiet motoru pāri "MAX" atzīmei.
 - Iepildiet motoreļļu caur eļļas iepildes atveri.
- Eļļas veidu skatīt nodaļā "Tehniskie dati".
- Gaidīt vismaz 5 minūtes.
 - Ja motoreļļas līmenis ir pareizs, ieskrūvējiet eļļas mērstieni atpakaļ.

Motoreļļas nomaīņa

⚠ Bīstami

Apdegumu gūšanas risks, strādājot ar karstu eļļu!

- Atdzesējiet dzinēju.
 - Atveriet ierīces pārsegu.
 - Izgrieziet eļļas mērīšanas stienīti.
 - Izsūciet motoreļļu ar eļļas nomaīņas sūkni 6.491-538 caur eļļas iepildes atveri.
 - Iepildiet motoreļļu caur eļļas iepildes atveri.
- Eļļas veidu un daudzumu skatīt nodaļā "Tehniskie dati".
- Ieskrūvējiet atkal eļļas mērstieni.
 - Gaidīt vismaz 5 minūtes.
 - Pārbaudiet motoreļļas līmeni.
 - Nolietoto eļļu nogādājiet tam paredzētā savākšanas punktā.

Filtera ieliktna tīrīšana vai nomaīņa

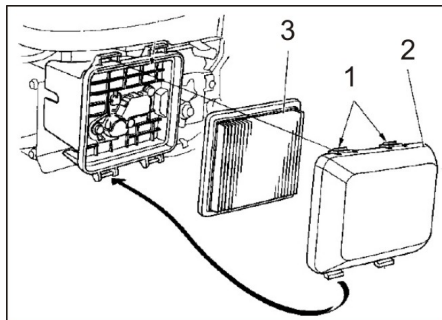

- 1 Fiksācijas mēlītes
- 2 Filtra vāciņš
- 3 Filtra ieliktnis

- Paspiediet fiksācijas mēlītes bultiņas virzienā.
 - Noņemiet filtra vāku.
 - Izņemiet filtra ieliktni.
- Pārbaudiet un, ja nepieciešams, iztīriet vai nomainiet filtra ieliktni.
- Izpūtiet filtra ieliktni no iekšpuses ar saspiestu gaisu (maks. 2 bar) vai izdauziet uz cietas virsmas. Neīriet ar suku.
 - Filtra korpusu un filtra vāku uzmanīgi notīriet ar mitru lupatiņu un sekojiet, lai karburatorā neiekļūtu netīrumi.
 - Aizveriet filtra vāku.

Iztīrīt vai nomainīt aizdedzes sveci

⚠ Bīstami

Apdegumu gūšanas risks!

- Atdzesējiet dzinēju.
- Izņemiet aizdedzes sveces kontaktdakšu.
- Izskrūvēt un iztīrīt aizdedzes sveci.

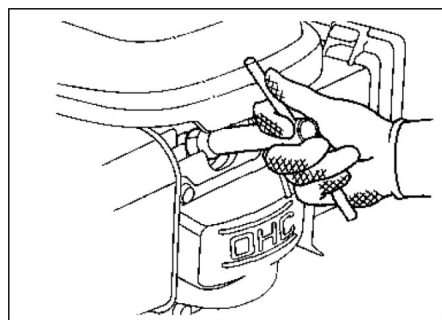

- Ieskrūvēt iztīrīto vai jauno aizdedzes sveci.
- leteicamā aizdedzes svece: skatīt tehniskos datus
- Iespraust aizdedzes sveces kontaktdakšu.

Degvielas tvertnes iztukšošana

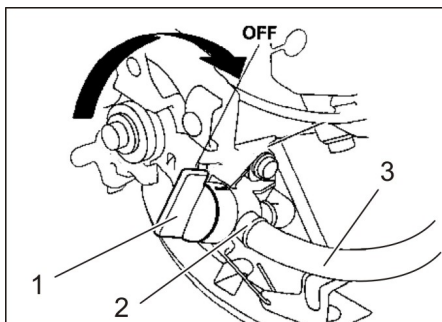

- 1 Aizvērta degvielas vārsta

- 2 Šļūtenes apskava
- 3 Degvielas šļūtene

- Aizveriet degvielas vārstu
- Noregulējiet grozāmpogu šķērseniski pret degvielas vārsta šļūteni.
- Saspiediet tvertni un degvielas vārstu savienojošo degvielas šļūteni.
 - Atbrīvojiet šļūtenes skavu pie degvielas vārsta.
 - Noņemiet degvielas šļūteni.
 - Atveriet tvertnes aizslēgu.
 - Turiet degvielas šļūteni virs piemērota savācēja un ļaujiet iztecēt degvielai.
 - Kad tvertne ir tukša, uzlieciet degvielas šļūteni atpakaļ uz degvielas vārsta iemavas un aplieciet šļūtenes skavu.
- Norāde:** Ja aparātu ilgāku laiku neizmanto, papildus jāiztukšo arī karburators; šim nolūkam iedarbiniet motoru un ļaujiet tam darboties, līdz tas apstājas degvielas trūkuma dēļ.

Slaucītājveltna pārbaude

- Novākt no veltna uzlītās lentes vai auklas.

Slaucītājveltna nomaīņa

Nomaīņa ir nepieciešama tad, ja saru nolietojuma dēļ, neskatoties uz slaucītājveltna augstuma regulējumu, redzami pasliktinās slaucīšanas rezultāts.

- Novietojiet slaucītājmašīnu uz līdzenas virsmas.

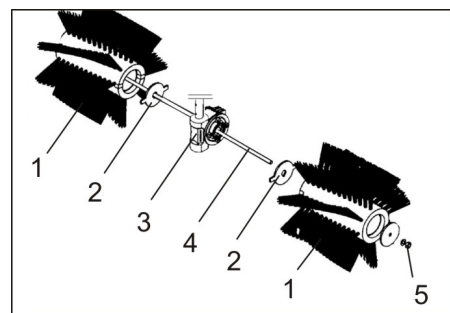

- 1 Slaucītājveltnis
- 2 Turētāja disks
- 3 Turētājs, slaucītājveltna piedziņa
- 4 Vītņstienis
- 5 Uzgrieznis

- Atskrūvējiet vītņstieņa uzgriezni un izvelciet stieni.
 - Noņemiet slaucītājveltna pusē un nomainiet pret jaunām.
- Norāde:** Sekojiet, lai padziļinājumi slaucītājveltna pusēs būtu vērsti turētāja virzienā.
- Ielieciet vītņstieni un nofiksējiet ar uzgriezni.
 - Noregulējiet slaucītājveltni pareizajā augstumā.

Palīdzība darbības traucējumu gadījumā

Darbības traucējums	Traucējuma novēršana
Nevar iedarbināt motoru Maza motora jauda	Pārbaudiet gāzes sviras stāvokli
	Uzpildīt degvielu
	Atvērt degvielas krānu
	Izlejiet zemas kvalitātes vai veco degvielu no tvertnes un karburatora, uzpildiet jaunu degvielu.
	Pārbaudiet un iztīriet aizdedzes sveci, vajadzības gadījumā nomainiet.
	Pārbaudiet gaisa filtru, vajadzības gadījumā iztīriet.
	Pārbaudīt ar motoru savienoto kontroles vadu
Motors pārkarst	Uzticiet servisam veikt karburatora regulēšanu. Iepildiet motoreļļu
Motors strādā, bet ierīce nebrauc	Noregulēt braukšanas piedziņas kontroles vadu Informēt Kärcher klientu servisu.
Aparāts neslauca kārtīgi	Pārbaudiet slaucītājveltna nodilumu, ja nepieciešams, nomainiet Nolaidiet vai paceliet slaucītājveltni ar augstuma regulēšanas mehānismu. Pieregulējiet slaucīšanas piedziņas kontroles vadu Informēt Kärcher klientu servisu.

Tehniskie dati

Ierīces dati		
Garums x platums x augstums (izvilkti bīdāmais rokturis)	mm	1410 x 800 x 1060
Garums x platums x augstums (sabīdīts bīdāmais rokturis)	mm	880 x 800 x 770
Pašmasa (transporta svars)	kg	70
Braukšanas un slaucīšanas ātrums	km/h	2,1
Kāptspēja (max.)	%	12
Kāptspēja ar uzstādītiem agregātiem (maks.)	%	2
Slaucītājveltna diametrs	mm	300
Darba platums	mm	800
Motors		
Tips	--	Honda, GCV 135E 1 cilindra, čertaktu
Ietilpība	cm ³	135
Maksimālais apgriezienu skaits	1/min	2860 ±10
Minimālais apgr. skaits	1/min	1700 ±10
Maks. jauda	kW/ZS	2,6/3,5
Degvielas veids		Standarta benzīns, bez svina
Degvielas tvertnes tilpums	l	0,77
Aizdedzes svece, NGK	--	BPR 6 ES
Eļļas veidi		
Motoreļļas tips		SAE 10W30
Tilpums	l	0,55
Atbrīvošana		
Piedziņas ritenis	--	4.00-4
Gaisa spiediens	bar / MPa	1,8 / 0,18
Apkārtējās vides apstākļi		
Temperatūra	°C	-5 līdz +40
Gaisa mitrums, neaprasojis	%	0 - 90
Saskaņā ar EN 60335-2-72 aprēķinātās vērtības		
Trokšņu emisija		
Skaņas spiediena līmenis L _{PA}	dB(A)	84
Nenoteiktība K _{PA}	dB(A)	3
Skaņas jaudas līmenis L _{WA} + nenoteiktība K _{WA}	dB(A)	101
Aparāta vibrācijas		
Plaukstas-rokas vibrācijas lielums	m/s ²	< 2,5
Nenoteiktība K	m/s ²	0,2
Rezervētas tiesības veikt tehniskas izmaiņas!		

EK Atbilstības deklarācija

Ar šo mēs paziņojam, ka turpmāk minētā iekārta, pamatojoties uz tās konstrukciju un izgatavošanas veidu, kā arī mūsu apgrozībā laistajā izpildījumā atbilst ES direktīvu attiecīgajām galvenajām drošības un veselības aizsardzības prasībām. Iekārtā izdarot ar mums nesaskaņotas izmaiņas, šis paziņojums zaudē savu spēku.

Produkts: Slaucītājmašīna

Tips: 1.335-xxx

Attiecīgās ES direktīvas:

2006/42/EK (+2009/127/EK)

2004/108/EK

2000/14/EK

Piemērotās harmonizētās normas:

EN 55012: 2007 + A1: 2009

EN 61000-6-2: 2005

EN 60335-1

EN 60335-2-29

EN 60335-2-72

EN 61000-3-2: 2006 + A2: 2009

EN 61000-3-3: 2008

EN 62233: 2008

Atbilstības novērtēšanas procedūra:

2000/14/EK: V pielikums

Skanas intensitātes līmenis dB(A)

Izmērītais: 98

Garantētais: 101

Apakšā parakstījušās personas rīkojas uzņēmuma vadības uzdevumā un pēc tās pilnvarojuma.

H. Jenner
CEO

S. Reiser
Head of Approbation

Par dokumentāciju sastādīšanu atbildīgā persona:
S. Reiser

Alfred Kärcher GmbH & Co. KG

Alfred-Kärcher-Str. 28 - 40

71364 Winnenden (Germany)

Tālr.: +49 7195 14-0

Fakss: +49 7195 14-2212

Winnenden, 2012/07/01

Piederumi

Rūpnīcā slaucītājmašīna ir aprīkota ar slaucītājveltni, kurš piemērots darbam vasarā un ziemā.

Lai savāktu netīrumus, iespējams iegādāties netīrumu tvertni (speciālais aprīkojums, pasūt. Nr. 2.851-447.0). To iestiprina stiprinājuma punktos un nofiksē ar 2 atsperskavām.

Lai tīrītu sniegu, iespējams iegādāties sniega tīrīšanas lāpstu (speciālais aprīkojums, pasūt. Nr. 2.851-446.0). To iestiprina stiprinājuma punktos un nofiksē ar 2 atsperskavām.

 Prieš pirmą kartą pradėdant naudoti prietaisą, būtina atidžiai perskaityti originalią instrukciją, ja vadovautis ir saugoti, kad ja galima būtų naudotis vėliau arba perduoti naujam savininkui.

Prieš pirmąjį naudojimą, būtinai perskaitykite saugos reikalavimus!

Turinys

Bendrieji nurodymai	LT	..	1
Naudojimas pagal paskirtį	LT	..	2
Saugos reikalavimai	LT	..	2
Valdymo ir funkciniai elementai	LT	..	3
Prieš pradėdami naudoti	LT	..	3
Naudojimo pradžia	LT	..	3
Naudojimas	LT	..	3
Laikinas prietaiso nenaudojimas	LT	..	4
Priežiūra ir aptarnavimas	LT	..	4
Pagalba gedimų atveju	LT	..	6
Techniniai duomenys	LT	..	6
EB atitikties deklaracija	LT	..	7
Dalys	LT	..	7

Bendrieji nurodymai

Išpakuodami įrenginį pastebėję transportavimo metu padarytų pažeidimų, praneškite pardavėjui.

- Ant įrenginio pritvirtintuose išpajamuosiuose ženkluose ir nurodymų lentelėse pateikiama svarbi informacija, reikalinga, norint saugiai naudoti prietaisą.
- Be naudojimo instrukcijoje pateikiamų nurodymų taip pat reikia laikytis bendrųjų įstatymus leidžiančiųjų institucijų nurodymų dėl nelaimingų atsitikimų prevencijos ir saugos.

Aplinkos apsauga

	Pakuotės medžiagos gali būti perdirbamos. Neišmeskite pakuočių kartu su buitinėmis atliekomis, bet atiduokite jas perdirbti.
	Naudotų prietaisų sudėtyje yra vertingų, antriniams žaliavų perdirbimui tinkamų medžiagų, todėl jie turėtų būti atiduoti perdirbimo įmonėms. Todėl naudotus senus įrenginius šalinkite pagal atitinkamą antrinių žaliavų surinkimo sistemą.
Neišleiskite variklio alyvos, mazuto, dyzelino ir benzino į aplinką. Saugokite gruntą ir naudotos alyvos atliekas sutvarkykite laikydamiesi aplinkos apsaugos reikalavimų.	

Nurodymai apie sudedamąsias medžiagas (REACH)

Aktualią informaciją apie sudedamąsias dalis rasite adresu:

www.kaercher.com/REACH

Garantija

Kiekvienoje šalyje galioja mūsų įgaliotų pardavėjų nustatytos garantijos sąlygos. Galimus prietaiso gedimus garantijos galiojimo laikotarpiu pašalinsime nemokamai, jei tokių gedimų priežastis buvo netinkamos medžiagos ar gamybos defektai. Dėl garantinių gedimų šalinimo kreipkitės į savo pardavėją arba artimiausią klientų aptarnavimo tarnybą pateikdami pirkimą patvirtinantį kasos kvitą.

Priedai ir atsarginės dalys

⚠ Pavojus

Siekiant išvengti gedimų, prietaisą remontuoti ir jo atsargines detales keisti gali tik įgaliota klientų aptarnavimo tarnyba.

- Leidžiama naudoti tik gamintojo patvirtintus priedus ir atsargines dalis. Originalių priedų ir atsarginių dalių naudojimas užtikrina saugų, be gedimų prietaiso funkcionavimą.
- Dažniausia naudojamų atsarginių dalių sąrašas pateiktas naudojimo instrukcijos pabaigoje.
- Informacijos apie atsargines dalis galite rasti interneto svetainės www.kaercher.com dalyje „Service“.

Naudojimo instrukcijoje naudojami simboliai

⚠ Pavojus

Įspėja apie gresiantį tiesioginį pavojų, galintį sukelti sunkius sužalojimus arba mirtį.

⚠ Įspėjimas

Įspėja apie galimą pavojų, galintį sukelti sunkius sužalojimus arba mirtį.

⚠ Atsargiai

Nurodo galimą pavojų, galintį sukelti lengvus sužalojimus arba materialinius nuostolius.

Simboliai ant prietaiso

	<i>Pavojus dėl besisukančio šepetio išmetamų dalių. Laikykitės saugos atstumo – 3 m į priekį ir į šoną.</i>
	<i>Sulankstoma stūmimo rankena</i>
	<i>Reguliuojamo aukščio besisukantis šepetys</i>
	<i>Pavojus nudegti! Atsargiai, įkaitęs išmetamasis vamzdis.</i>
	<i>Jokiu būdu neatidarykite ir nepašalinkite apsauginės įrangos veikiant varikliui.</i>

	<i>Veikiant varikliui, neatidarykite ir nepašalinkite apsauginės įrangos.</i>
	<i>Prieš atlikdami remonto, techninės priežiūros ar valymo darbus, išjunkite variklį ir atjunkite uždegimo žvakės kištuką.</i>
	<i>Laikykitės saugos atstumo iki besisukančių vikšrų.</i>
	<i>Įjunkite besisukantį šepetį.</i>
	<i>Važiavimo pavara</i>
	<i>Stovėjimo stabdys</i>
	<i>Besisukančio šepetio perstatymas įstrižai</i>
	<i>Akceleratoriaus svirtis</i>
	<i>Tvirtinimo taškas</i>
	<i>Padangų oro slėgis</i>

Naudojimas pagal paskirtį

Šią šluojamąją mašiną naudokite tik pagal šioje instrukcijoje pateiktus nurodymus.

- Šis įrenginys skirtas šluoti palaidus nešvarumus ir surinkti juos į talpyklą (specialusis priedas).
Sumontavus sniego valymo skydą (specialusis priedas), šis įrenginys gali būti naudojamas ir sniegui valyti.
- Prietaiso naudojimas kitais tikslais laikomas naudojimu ne pagal paskirtį. Už žalą, susidariusią dėl naudojimo ne pagal paskirtį, gamintojas neatsako; visa atsakomybė tenka naudotojui.
- Draudžiama naudoti prietaisą uždarose patalpose.
- Jokių būdu neatlikite jokių įrenginio pakeitimų.
- Įrenginys skirtas tik naudojimo instrukcijoje nurodytoms dangoms.
- Mašiną galima naudoti tik įmonės arba jos įgaliotų asmenų nurodytoje teritorijoje.
- Pagrindinės nuorodos: Saugokite prietaisą nuo lengvai užsidegančių medžiagų (sprogių arba degių).

Netinkamas naudojimas, kurį galima numatyti

- Niekada nevalykite (nesiurbkite) sprogių skysčių, degių dujų, neskiestų rūgščių ir tirpiklių! Tai taikoma benziniui, dažų skiedikliui arba mazutui, kurie sumišę su siurbimo oru gali sudaryti sprogius garus ir mišinius, taip pat acetoniui, neskiestoms rūgštims, tirpikliams, nes jie gali pažeisti įrenginio medžiagas.
- Jokių būdu nešluokite / nesurbkite reaktyviųjų metalų dulkių (pvz., aliuminio, magnio, cinko), nes reaguodamos su stipriais šarminiais arba rūgštiniais valikliais, jos virsta sprogiomis dujomis.
- Nevalykite (nesiurbkite) degančių arba smilkstančių daiktų.
- Draudžiama būti pavojingoje zonoje. Draudžiama naudoti prietaisą sprogiuose aplinkoje.

Tinkami paviršiai

- Asfaltas
- Pramoninių statinių grindiniai
- Monolitinės grindys
- Betonas
- Tašytų akmenų grindinys

Saugos reikalavimai

Naudojimas

- *Prieš pradėdami darbą įsitinkite, kad prietaisas ir jo darbinės dalys yra geros būklės ir saugūs naudoti. Jei jų būklė nėra nepriekaištinga, prietaiso negalima naudoti.*
- *Jei naudojate prietaisą pavojingoje aplinkoje (pvz., degalinėje), paisykite atitinkamų nurodymų dėl saugos. Draudžiama naudoti prietaisą sprogiuose aplinkoje.*

Valdymas

- *Operatorius prietaisą privalo naudoti pagal paskirtį. Jis turi paisyti aplinkos sąlygų, o dirbdamas su prietaisu – netoliese esančių žmonių, ypač vaikų.*
- *Prieš darbo pradžią operatorius turi įsitikinti, kad yra tinkamai sumontuota ir veikia visa apsauginė įranga.*
- *Įrenginio operatorius atsako už kitoms asmenims įvykusius nelaimingus atsitikimus ir žalą jų turtui.*
- *Operatorius turi dėvėti priglundančius drabužius. Avėkite tvirtą avalinę ir nedėvėkite laisvų rūbų.*
- *Prieš judėdami patikrinkite artimą zoną (pvz., ar joje nėra vaikų). Užtikrinkite pakankamą matomumą!*
- *Niekada nepalikite įrenginio be priežiūros, jeigu įjungtas variklis. Naudotojas gali palikti prietaisą tik tada, jei variklis išjungtas, užtikrinama, kad prietaisu negalės naudotis pašaliniai asmenys ir įjungtas stovėjimo stabdys.*
- *Prietaisą gali naudoti tik įgalioti asmenys, išmokyti naudotis ir pademonstravę savo sugebėjimus dirbti su prietaisu.*
- *Šis prietaisas nepritaikytas naudoti asmenims (taip pat vaikams) su fizine, sensorine ar dvasine negalia arba asmenims, neturintiems pakankamai reikiamos patirties ir (arba) žinių, nebent prižiūrint už saugą atsakingam asmeniui ir jam nurodant, kaip prietaisas turi būti naudojamas.*
- *Prižiūrėkite vaikus siekdami užtikrinti, kad jie nežaistų su prietaisu.*
- *Montuojant nešvarumų talpyklą ir sniego valymo skydą, kyla sužalojimo (su-traiškymo) pavojus.*

Važiavimo režimas

⚠ Pavojus

Apvirtimo pavojus!

- *Be sumontuoto priedo įrenginį galima naudoti ant tik paviršių, kurių posvyris yra ne didesnis nei 12 %.*
- *Su sumontuotu priedu įrenginį galima naudoti ant tik paviršių, kurių posvyris yra ne didesnis nei 2 %.*
- *Prietaisas gali būti pasviręs į šoną daugiausiai 12%.*
- *Dirbdami ant nuožulnaus paviršiaus, būkite atsargūs iškeldami primontuojamą įrenginį.*

- *Todėl naudokite mašiną tik ant tvirto pagrindo.*

Mašinos su degimo varikliais

⚠ Pavojus

Sužalojimų pavojus!

- *Ypatingą dėmesį atkreipkite į saugos nurodymus, pateiktus prietaisų su benzininiais varikliais naudojimo instrukcijoje.*
- *Neuždenkite išmetamųjų dujų išėjimo angos.*
- *Nelieskite ir nebūkite prie išmetamųjų dujų angos (kyla pavojus nusideginti).*
- *Nesilieskite prie variklio (kyla pavojus nusideginti).*
- *Naudodami prietaisais patalpose, užtikrinkite pakankamą vėdinimą ir tinkamą išmetamųjų dujų pašalinimo sistemą (gali kilti pavojus apsinuodyti).*
- *Išmetamosios dujos yra nuodingos ir kenkia sveikatai, todėl jų negalima įkvėpti.*
- *Išjungus variklis visiškai sustoja praėjus maždaug 3–4 sekundėms. Tuo metu būkite toliau nuo pavaros mechanizmo.*
- *Prietaisą paversti atgal galima tik ištuštinus degalų baką.*

Transportavimas

- *Transportuojant prietaisą, jo variklį reikia išjungti, o patį prietaisą gerai pritvirtinti.*

Techninė priežiūra

- *Prieš atlikdami mašinos valymo ir techninės priežiūros darbus, keisdami dalis arba atlikdami kitų mašinos funkcijų nustatymus, išjunkite mašiną ir, jei reikia, ištraukite uždegimo žvakės antgalį.*
- *Prietaisui plauti nenaudokite vandens žarnos arba aukšto spaudimo vandens srovės (gali įvykti trumpas sujungimas arba kitoks prietaiso pažeidimas).*
- *Remonto darbus gali atlikti tik įgaliota klientų aptarnavimo tarnyba arba šios srities kvalifikuotas, su atitinkamais saugos nurodymais susipažinęs personalas.*
- *Laikykites galiojančių vietos pramonėje kintamose vietose naudojamų prietaisų saugos patikros reikalavimų.*
- *Prietaisą naudokite tik mūvėdami apsauginėmis pirštinėmis.*

Valdymo ir funkciniai elementai



- 1 Stūmimo rankena
- 2 Stovėjimo stabdys
- 3 Varantieji ratai
- 4 Valomasis velenas
- 5 Priedų tvirtinimo vietos
- 6 Besisukančio šepetio apsauginė uždanga
- 7 Reguliuojamo aukščio besisukantis šepetys
- 8 Benzininis variklis
- 9 Paverčiama rankena įstrižam besisukančio šepetio nustatymui
- 10 Važiavimo pavaros sankabos svirtis
- 11 Akceleratoriaus svirtis
- 12 Besisukančio šepetio pavaros sankabos svirtis

Akceleratoriaus svirtis

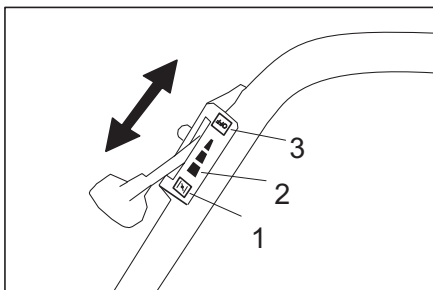

- 1 Padėtis „Oro sklendė“
Akceleratoriaus svirties padėtis varikliui paleisti
- 2 Režimo „Visa aprova“ padėtis
Prietaisas optimaliai veikia tik būdamas darbinėje padėtyje.
- 3 Padėtis „IŠJ.“
Variklis išjungtas

Stovėjimo stabdis

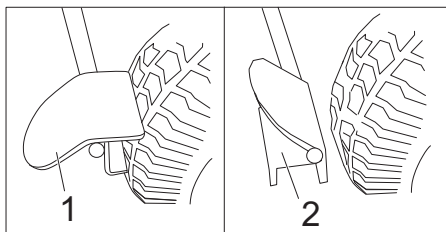

- 1 Paspaustas stovėjimo stabdys
- 2 Atidarytas stovėjimo stabdys

Prieš pradėdant naudoti

Iškrovimas

Iškraudami atlikite šiuos veiksmus:

- Išimkite iš dėžės.
- Ranka pakelkite įrenginį nuo padėklo. Tuščias svoris: maždaug 70 kg arba Atverskite ir sumontuokite stūmimo rankeną. Laikydami už stūmimo rankenos, ranka pakelkite įrenginį nuo padėklo.

Stūmimo rankenos atvertimas ir montavimas

- Atsukite varžtą su žvaigždės formos galvute.
- Nustatykite stūmimo rankeną.
- Tvirtai užsukite varžtą su žvaigždės formos galvute.

Naudojimo pradžia

Degalų pylimas

⚠ Pavojus

Sprogimo pavojus!

- *Degalus pilkite tik, išjungę variklį.*
- *Naudokite tik naudojimo instrukcijoje nurodytus degalus.*
- *Nepilkite degalų uždaroje patalpoje.*
- *Draudžiama rūkyti ir naudoti atviros ugnies šaltinius.*
- *Atkreipkite dėmesį, kad degalų negali patekti ant įkaitusių paviršių.*

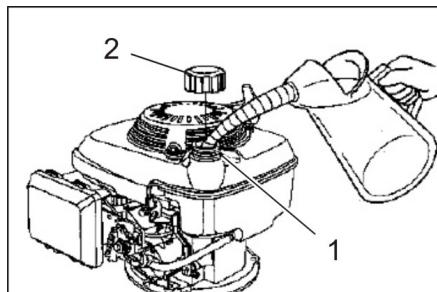

- 1 Pildymo vamzdis
- 2 Bako dangtelis

- Išjunkite variklį.
- Atidarykite bako dangtelį.
- Įpilkite benzino, kurio sudėtyje nėra švino. Tuščio bako užpildymas – maždaug 0,7 l.
- Nuvalykite ištekėjusius degalus ir uždarykite bako dangtelį.

Prieš paleidimą/saugos patikrą

Aptarnavimo darbai

- Patikrinti variklio alyvos lygį.
- Patikrinkite oro filtrą.
- Patikrinti padangų oro slėgį.
- Patikrinkite ar besisukantis šepetys nenusidėvėję ir apie jį nesusiviję juostos.
- Patikrinkite besisukančio šepetio aukštį.

- Patikrinti, ar pakankamai lengvai juda trosai ir judančios dalys.
- Ištuštinkite nešvarumų talpyklą (papildoma įranga).
- Patikrinkite bako dangtelį ir kitus dangtelius ir pakeiskite, jei yra pažeistų.
- Patikrinkite duslintuvą ir, jei būtina, jį pakeiskite.

Pastaba: aprašymą žr. skyriuje „Patikra ir techninė priežiūra“.

Naudojimas

Mašinos įjungimas

- Įjunkite stovėjimo stabdį.
- Atverkite degalų čiaupą. Reguliatorių nustatykite išilgai degalų čiaupo žarnos.

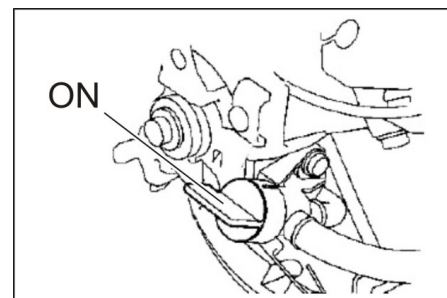

- Nustatykite akseleratoriaus svirtį į padėtį „Oro sklendė“.
- Lėtai tempkite starterio trosą, kol pradėsite jį pasipriešinimą.
- Stipriai truktelėkite starterio trosą.

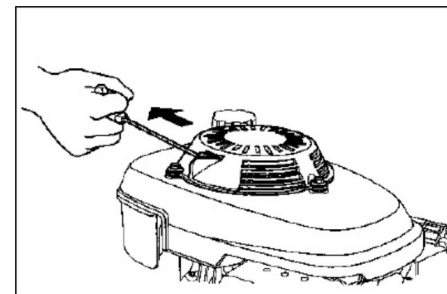

- Kai viriklis ima veikti, atleiskite starterio trosą. Nustatykite akseleratoriaus svirtį į padėtį „Oro sklendė“.

Valymas

⚠ Pavojus

Susižalojimo pavojus! Dirbant besisukantis šepetys gali išmesti į priekį ir į šoną akmenis ar skaldą. Užtikrinkite, kad nebūtų sužaloti žmonės, gyvūnai ir pažeisti daiktai.

Atsargiai

Nevalykite pakuočių, vielų ir panašių daiktų, nes tai gali pažeisti prietaiso mechaninę įrangą.

Reguliuojamo aukščio besisukantis šepetys

Besisukančio šepetio aukščiui reguliuoti skirtas ratelis. Aukštį sureguliuokite taip, kad šepetio šeriai vos liestų grindis.

Pastaba: nustačius besisukantį šepetį per žemai, padidėja pavaros aprova, dėl ko stipriau dėvisi besisukantis šepetys, nors darbo kokybė nepagerėja.

- Pasukite (–) kryptimi: besisukantis šepetys pakeliamas.
- Pasukite (+) kryptimi: besisukantis šepetys nuleidžiamas.

Besisukančio šepetio įstrižinis nustatymas

Norint šluoti nešvarumus iš šoną, besisukančią šepetį galima paversti į kairę arba dešinę.

Tai taip pat naudinga valant sniegą papildomu sniego valymo skydu.

- Paverskite rankeną į priekį tiek, kad fiksiatorius būtų laisvas.
- Paverskite į kairę arba dešinę priklausomai nuo to, į kurią pusę norite šluoti nešvarumus.
- Atverskite rankeną atgal ir užfiksuokite.

Važiavimo pavara

- Atleiskite stovėjimo stabdį.
 - Patraukite važiavimo pavaros sankabos svirtį.
- Pastaba:** važiavimo greitis yra pastovus ir nekeičiamas.
- Atleiskite važiavimo pavaros sankabos svirtį. Prietaisas išsijungia.

Besisukančio šepetio pavara

- Patraukite besisukančio šepetio pavaros svirtį; šepetys ima sukintis.
- Atleiskite besisukančio šepetio pavaros svirtį. Besisukantis šepetys sustoja.

Prietaiso išjungimas

- Atleiskite besisukančio šepetio pavaros ir važiavimo pavaros sankabos svirtį.
- Nustatykite akseleratoriaus svirtį į padėtį „IŠJ“.
- Nutraukite degalų tiekimą. Reguliatorių nustatykite skersai degalų čiaupo žarnos.
- Įjunkite stovėjimo stabdį.

Transportavimas

⚠ Pavojus

Sužalojimų ir pažeidimų pavojus! Transportuojant prietaisą, reikia atsižvelgti į jo svorį.

- Išjunkite variklį.
- Ištuštinkite degalų baką.
- Prietaisą apsaugokite įtempiamaisiais diržais arba lynais.
- Transportuojant įrenginį transporto priemonėse, jį reikia užfiksuoti pagal galiojančius reglamentus, kad neslystų ir neapvirėtų.

Pastaba: nesulenkite lynų ir trauklių.

Laikymas

⚠ Pavojus

Sužalojimų ir pažeidimų pavojus! Pastatant laikyti prietaisą, reikia atsižvelgti į prietaiso svorį.

- Prietaisą laikykite saugioje ir sausoje vietoje.
- Įjunkite stovėjimo stabdį.

Laikinas prietaiso nenaudojimas

Laikytės variklio gamintojo naudojimo instrukcijos nurodymų!

Ilgą laiką nenaudodami valomojo įrenginio, laikytės šių reikalavimų:

- Pastatykite prietaisą ant lygaus paviršiaus.
- Išjunkite variklį.
- Palaukite, kol variklis atvės.
- Ištuštinkite degalų baką ir karbiuratorių.
- Pakeiskite variklio alyvą.
- Pakelkite besisukančią šepetį. Tam pasukite aukščio reguliatorių iki galo aukšty (link –).
- Išvalykite prietaisą.
- Prietaisą laikykite saugioje ir sausoje vietoje.
- Įjunkite stovėjimo stabdį.

Pastaba: aprašymą žr. skyriuje „Patikra ir techninė priežiūra“.

Priežiūra ir aptarnavimas

Atsargiai

Prieš atlikdami remonto, techninės priežiūros ar valymo darbus, išjunkite variklį ir atjunkite uždegimo žvakės kištuką.

Bendrieji nurodymai

Atkreipkite dėmesį, kad šioje instrukcija pateikta tik tiek informacijos apie variklio naudojimą, kiek reikia naudojant šluojamąją mašiną.

Visą kitą informaciją apie variklį rasite pridėtoje variklio gamintojo naudojimo instrukcijoje!

- Remonto darbus gali atlikti tik įgaliota klientų aptarnavimo tarnyba arba šios srities kvalifikuotas, su atitinkamais saugos nurodymais susipažinęs personalas.
- Mobilijų pramoniniam naudojimui skirtų prietaisų sauga turi būti tikrinama pagal VDE (Vokietijos elektrotechnikos asociacija) 0701.

Valymas

Atsargiai

Prietaisui plauti nenaudokite vandens žarnos arba aukšto spaudimo vandens srovės (gali įvykti trumpas sujungimas arba kitoks prietaiso pažeidimas).

Prietaiso valymas

- Prietaisą nuvalykite drėgna, švelniame šarminiame tirpale suvilgyta šluoste.

Pastaba: nenaudokite agresyvių valymo priemonių.

Priežiūros intervalai

Naudotojo atliekami techninės priežiūros darbai

Pastaba: naujam virikliui pakeiskite alyvą po pirmųjų 5 eksploatavimo valandų. Garantija suteikiama tik tais atvejais, kai garantijos teikimo laikotarpiu visus techninės priežiūros darbus pagal techninės prie-

žiūros žurnalą atlieka įgaliotas „Kärcher“ pardavėjas.

Pastaba: visus techninės priežiūros darbus turi atlikti kliento įgalioti kvalifikuoti specialistai. Prašome bet kada kreiptis į firmos „Kärcher“ atstovus.

Pastaba: aprašymą žr. skyriuje „Techninės priežiūros darbai“.

Kasdienė priežiūra:

- Patikrinti variklio alyvos lygį.
- Patikrinkite oro filtrą.
- Patikrinti padangų oro slėgį.
- Patikrinkite ar besisukantis šepetys nenusidėvėję ir apie jį nesusiviję juostos.
- Patikrinkite besisukančio šepetio aukštį.
- Patikrinti, ar pakankamai lengvai juda trosai ir judančios dalys.

Techninės priežiūros darbai kas 3 mėnesius arba kas 25 eksploatavimo valandas:

- Išvalykite oro filtrą.
- Pastaba:** Jei įrenginį naudojate dažnai, techninės priežiūros darbus atlikite dažniau.

Techninės priežiūros darbai kas 6 mėnesius arba kas 50 eksploatavimo valandų:

- Pakeiskite variklio alyvą.
- Patikrinkite kaitinamąją žvakę.

Techninės priežiūros darbai kas 2 metus arba kas 250 eksploatavimo valandų:

- Pakeiskite oro filtrą.
- Pakeiskite uždegimo žvakę.

Klientų aptarnavimo tarnybos atliekami techninės priežiūros darbai

Techninė priežiūra praėjus pirmam mėnesiui arba po 5 eksploatavimo valandų:

- Atlikite pirmąją patikrą.
- Garantija suteikiama tik tais atvejais, kai garantijos teikimo laikotarpiu visus techninės priežiūros darbus pagal techninės priežiūros žurnalą atlieka įgaliotas „Kärcher“ pardavėjas.

Aptarnavimo darbai

Pasiruošimas:

- Pastatykite prietaisą ant lygaus paviršiaus.
- Įjunkite stovėjimo stabdį.

Bendrieji saugos reikalavimai

⚠ Pavojus

Sužalojimų pavojus! Išjungus variklį visiškai sustoja praėjus maždaug 3–4 sekundėms. Tuo metu būkite toliau nuo pavaros mechanizmo.

- Prieš atlikdami techninės priežiūros ir remonto darbus palaukite, kol mašina pakankamai atvės.
- Neleiskite įkaitusių dalių, pvz., variklio ir išmetamųjų dujų sistemos.

Pastaba: prietaisą paversti atgal galima tik ištuštinus degalų baką.

Oro slėgio tikrinimas

- Pastatykite prietaisą ant lygaus paviršiaus.

- Prie padangos ventilio prijunkite manometrą.
- Patikrinkite ir, jei reikia, pakeiskite oro slėgį.
Leistinas oro padangose slėgis nurodytas techniniuose duomenyse.

Variklio alyvos lygio patikra ir alyvos įpylimas

⚠ Pavojus

Pavojus nudegti!

- Palaukite, kol variklis atvės.
- Patikrinkite variklio alyvos lygį anksčiau praėjus 5 minutėms po variklio išjungimo.

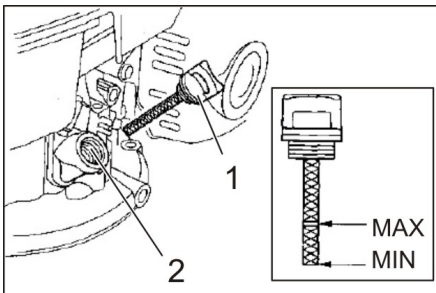

- 1 Alyvos matuoklė
- 2 Alyvos lygio matuoklė

- Išsukite alyvos matuoklę.
- Nuvalykite ir vėl įstumkite alyvos matuoklį (neįsukite).
- Dar kartą ištraukite alyvos matuoklį ir patikrinkite alyvos lygį.
- Alyvos lygis turėtų būti tarp žymių „MIN“ ir „MAX“.
- Jei alyvos yra mažiau nei iki žymės „MIN“, pripilkite alyvos į variklį.
- Nepilkite į variklį alyvos daugiau nei iki „MAX“ žymės.
- Variklio alyvą pilkite į alyvos įpylimo angą.
Informaciją apie alyvos rūšį rasite skyriuje „Techniniai duomenys“.
- Palaukite mažiausiai 5 minutes.
- Jei variklio alyvos lygis yra tinkamas, įsukite matuoklę.

Variklio alyvos keitimas

⚠ Pavojus

Pavojus nusideginti įkaitusia alyva!

- Palaukite, kol variklis atvės.
- Atverkite prietaiso gaubtą.
- Išsukite alyvos matuoklę.
- Alyvos keitimo pompa 6.491-538 per alyvos įpylimo angą išpumpuokite variklio alyvą.
- Variklio alyvą pilkite į alyvos įpylimo angą.
Tinkamos alyvos rūšys ir reikalingas kiekis nurodyti skyriuje „Techniniai duomenys“.
- Vėl įsukite alyvos matuoklę.
- Palaukite mažiausiai 5 minutes.
- Patikrinti variklio alyvos lygį.
- Seną tepalą nugabenkite į tam skirtą surinkimo vietą.

Filtro kasetės valymas arba keitimas

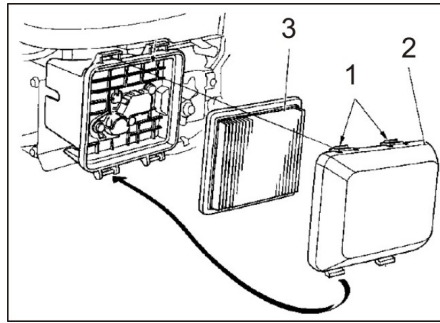

- 1 Fiksatoriai
- 2 Filtro dangtis
- 3 Filtro kasetė

- Paspauskite fiksiatorius rodyklės kryptimi.
- Nuimkite filtro dangtelį.
- Išimkite filtro kasetę.
Patikrinkite ir, jei reikia, išvalykite arba pakeiskite filtro kasetę.
- Filtro kasetę iš vidaus prapūskite suslėgtuoju oru (maks. 2 barai) arba išpurtykite į kietą paviršių. Nesiurbkite.
- Filtro korpusą ir dangtelį atsargiai nuvalykite drėgna šluoste ir saugokitės, kad į karbiuratorių nepatektų nešvarumų.
- Uždarykite filtro dangtelį.

Kaitinamosios žvakės valymas ir keitimas

⚠ Pavojus

Pavojus nudegti!

- Palaukite, kol variklis atvės.
- Ištraukite kaitinamąją žvakę.
- Išsukite ir nuvalykite kaitinamąją žvakę.

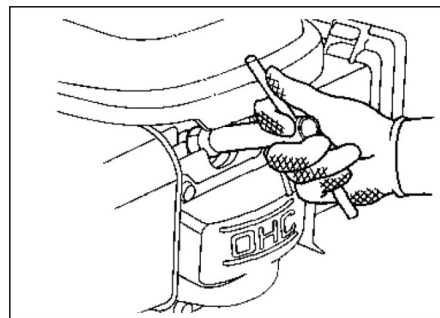

- Įsukite nuvalytą arba naują kaitinamąją žvakę.
Naudojamos uždegimo žvakės: žr. skyrių „Techniniai duomenys“
- Įkiškite kaitinamosios žvakės kištuką.

Degalų baką ištuštinimas

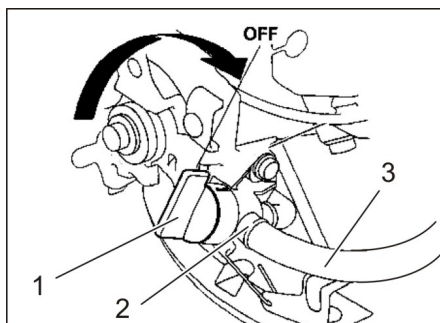

- 1 Užvertas degalų čiaupas
- 2 Žarnos pavalkėlis

3 Kuro vamzdelis

- Užsukite degalų čiaupą.
Reguliatorių nustatykite skersai degalų čiaupo žarnos.
- Suspauskite degalų žarną tarp degalų bako ir degalų čiaupo.
- Atleiskite žarnos pavalkėlius prie degalų čiaupo.
- Nutraukite degalų žarną.
- Atidarykite bako dangtelį.
- Degalų žarną laikykite virš tinkamos gaudyklės ir išleiskite degalus.
- Ištuštinę degalų baką, degalų žarną vėl užmaukite ant degalų čiaupo antvamzdžio ir sumontuokite žarnos pavalkėlius.

Pastaba: Jei įrenginio nenaudosite ilgesnį laiką, papildomai ištuštinkite ir karbiuratorių. Tam paleiskite variklį ir palaukite, kol jis sustos dėl degalų trūkumo.

Besisukančio šepetio tikrinimas

- Pašalinkite valomojo veleno juostas arba virves.

Valomojo veleno keitimas

Keisti šepetį reikia, kai dėl nusidėvėjusių šepetio šerių, nepaisant aukščio reguliavimo, akivaizdžiai suprastėja darbo rezultatai.

- Pastatykite prietaisą ant lygaus paviršiaus.

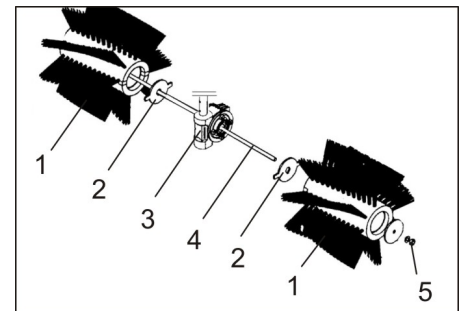

- 1 Besisukantis šepetys
- 2 Varomasis diskas
- 3 Mentė, besisukančio šepetio pavara
- 4 Srieginis strypas
- 5 Veržlė

- Atsukite veržlę ir ištraukite srieginį strypą.
- Nuimkite besisukančio šepetio puses ir pakeiskite naujomis.
Pastaba: atkreipkite dėmesį, kad besisukančio šepetio pusių išpjovos būtų nukreiptos link menčių.
- Įkiškite srieginį strypą ir užsukite veržlę.
- Aukščio reguliatoriumi nustatykite tinkamą besisukančio šepetio aukštį.

Pagalba gedimų atveju

Gedimas	Šalinimas
Nepasileidžia variklis. Maža variklio galia	Patikrinkite akseleratoriaus svirties padėtį
	Įpilkite degalų
	Atsukite degalų čiaupą
	Išleiskite iš bako ir karbiuratoriu blogos kokybės ar pasenusius degalus ir užpilkite naujų.
	Patikrinkite ir nuvalykite kaitinamąją žvakę, jei reikia, pakeiskite
	Patikrinkite oro filtrą, jei reikia, jį išvalykite
	Patikrinkite lyną, einantį į variklį
	Kreipkitės į „Kärcher“ klientų aptarnavimo tarnybą
Per stipriai įkaista variklis	Paveskite sureguliuoti karbiuratorių.
	Įpilkite variklio alyvos
Variklis veikia, tačiau mašina nevažiuoja	Nustatykite važiavimo pavaros lyną
	Kreipkitės į „Kärcher“ klientų aptarnavimo tarnybą
Prietaisas valo netinkamai	Patikrinkite, ar nesusidėvėję besisukantis šepetys ir, jei reikia, pakeiskite
	Aukščio regulatoriumi nuleiskite arba pakelkite besisukantį šepetį
	Sureguliuokite šepetio pavaros trosą
	Kreipkitės į „Kärcher“ klientų aptarnavimo tarnybą

Techniniai duomenys

Mašinos duomenys		
Ilgis x plotis x aukštis (stūmimo rankena išlankstyta)	mm	1410 x 800 x 1060
Ilgis x plotis x aukštis (stūmimo rankena sulankstyta)	mm	880 x 800 x 770
Tuščio įrenginio masė (transportavimo masė)	kg	70
Judėjimo ir šlavimo greitis	km/h	2,1
Važiavimo posvyris (maks.)	%	12
Važiavimo posvyris su primontuotais įrenginiais (maks.)	%	2
Valomojo veleno skersmuo	mm	300
Darbinis plotis	mm	800
Variklis		
Tipas	--	Honda, GCV 135E 1 cilindro, keturtaktis
Darbinė eiga	cm ³	135
Maksimalus apskukų kiekis	1/min.	2860 ±10
Minimalios apskukos	1/min.	1700 ±10
Didžiausia galia	kW/PS	2,6/3,5
Degalų rūšis		Įprastinis, bešvinis benzinas
Degalų bako talpa	l	0,77
Kaitinamoji žvakė, NGK	--	BPR 6 ES
Alyvos rūšys		
Variklinė alyva – rūšis		SAE 10W30
Pripildymo kiekis	l	0,55
Padangos		
Varantysis ratas	--	4.00-4
Oro slėgis	bar / MPa	1,8 / 0,18
Aplinkos sąlygos		
Temperatūra	°C	nuo -5 iki +40
Oro drėgmė, nesvarbi	%	0 - 90
Nustatytos vertės pagal EN 60335-2-72		
Keliamas triukšmas		
Garso slėgio lygis L _{PA}	dB(A)	84
Neapibrėžtis K _{PA}	dB(A)	3
Garantuotas triukšmo lygis L _{WA} + neapibrėžtis K _{WA}	dB(A)	101
Mašinos vibracija		
Delno/rankos vibracijos poveikis	m/s ²	< 2,5
Nesaugumas K	m/s ²	0,2
Gamintojas pasilieka teisę keisti techninius duomenis!		

EB atitikties deklaracija

Šiuo pareiškime, kad toliau aprašyto aparato brėžiniai ir konstrukcija bei mūsų į rinką išleistas modelis atitinka pagrindinius EB direktyvų saugumo ir sveikatos apsaugos reikalavimus. Jei mašinos modelis keičiamas su mumis nepasitarus, ši deklaracija nebegalioja.

Gaminys: Valomasis įrenginys

Tipas: 1 335-xxx

Specialios EB direktyvos:

2006/42/EB (+2009/127/EB)

2004/108/EB

2000/14/EB

Taikomi darnieji standartai:

EN 55012: 2007 + A1: 2009

EN 61000-6-2: 2005

EN 60335-1

EN 60335-2-29

EN 60335-2-72

EN 61000-3-2: 2006 + A2: 2009

EN 61000-3-3: 2008

EN 62233: 2008

Taikyta atitikties vertinimo procedūra:

2000/14/EB: V priedas

Garso galios lygis dB(A)

Išmatuotas: 98

Garantuotas: 101

Pasirašantys asmenys yra įgalioti parduotuvės vadovybės.

H. Jenner
CEO

S. Reiser
Head of Approbation

Dokumentaciją tvarkyti įgaliotas asmuo:
S. Reiser

Alfred Kärcher GmbH & Co. KG

Alfred-Kärcher-Str. 28 - 40

71364 Winnenden (Germany)

Tel.: +49 7195 14-0

Faksas: +49 7195 14-2212

Winnenden, 2012/07/01

Dalys

Gamykloje sumontuotas tiek vasarą, tiek žiemą naudoti tinkamas besisukantis šepetys.

Nešvarumams surinkti skirta nešvarumų talpyklą (specialiojo priedo užsakymo Nr. 2.851-447.0). Ji įkabinama dviejose tvirtinimo vietose ir pritvirtinama 2 spyruokliniais vielokaišiais.

Snigui valyti galima įsigyti sniego valymo skydą (specialiojo priedo užsakymo Nr. 2.851-446.0). Jis įkabinamas dviejose tvirtinimo vietose ir pritvirtinamas 2 spyruokliniais vielokaišiais.

 Перед першим застосуванням вашого пристрою прочитайте цю оригінальну інструкцію з експлуатації, після цього дійте відповідно неї та збережіть її для подальшого користування або для наступного власника.

Перед першим введенням в експлуатацію слід ознайомитися з інструкцією по техніці безпеки!

Перелік

Загальні вказівки	UK . . . 1
Правильне застосування	UK . . . 2
Правила безпеки	UK . . . 2
Елементи управління і функціональні вузли	UK . . . 3
Перед початком роботи	UK . . . 3
Введення в експлуатацію	UK . . . 3
Експлуатація	UK . . . 4
Зберігання	UK . . . 4
Догляд та технічне обслуговування	UK . . . 4
Допомога у випадку неполадок UK	UK . . . 7
Технічні характеристики	UK . . . 7
Заява про відповідність Європейського співтовариства UK	UK . . . 8
Акcesуари	UK . . . 8

Загальні вказівки

Якщо при розпакуванні були виявлені пошкодження від транспортування, негайно сповістіть про це магазин, де ви купили прилад.

- Нанесені на пристрій попереджувальні знаки та таблички дають важливі вказівки для безпечної експлуатації пристрою.
- Разом із вказівками в цій інструкції для експлуатації слід враховувати загальні правила техніки безпеки та норми для попередження нещасних випадків законодавчих органів.

Захист навколишнього середовища

	Матеріали упаковки піддаються переробці для повторного використання. Будь ласка, не викидайте пакувальні матеріали разом із домашнім сміттям, віддайте їх для на переробку.
	Старі пристрої містять цінні матеріали, які можуть перероблятися та підлягають передачі в пункти прийому вторинної сировини. Тому, будь ласка, утилізуйте старі пристрої за допомогою спеціальних систем збору сміття.
Будь ласка, не допустіть потрапляння моторних мастил, мазуту, дизельного палива та бензину у навколишнє середовище. Будь ласка, захищайте ґрунт та утилізуйте віпрацьовані мастила, не зашкоджуючи навколишньому середовищу.	

Інструкції із застосування компонентів (REACH)

Актуальні відомості про компоненти наведені на веб-вузлі за адресою: www.kaercher.com/REACH

Гарантія

У кожній країні діють умови гарантії, наданої відповідною фірмою-продавцем. Неполадки в роботі пристрою ми усуваємо безплатно протягом терміну дії гарантії, якщо вони викликані браком матеріалу чи помилками виготовлення. У випадку чинності гарантії звертіться до продавця чи в найближчий авторизований сервісний центр з документальним підтвердженням покупки.

Обладнання та запасні частини

⚠ Обережно!

Щоб уникнути небезпеки, ремонт і установку запасних деталей повинні виконувати тільки авторизовані сервісні центри.

- Можна використовувати лише те обладнання та запасні частини, що дозволені для використання виробником. Оригінальне обладнання та оригінальні запасні частини є гарантією того, що пристрій буде працювати безпечно та справно.
- Асортимент запасних частин, що часто необхідні, можна знайти в кінці інструкції по експлуатації.
- Подальша інформація по запасним частинам є на сайті www.kaercher.com в розділі Сервіс.

Знаки у посібнику

⚠ Обережно!

Запобігає про небезпеку, яка безпосередньо загрожує та призводить до тяжких травм чи смерті.

⚠ Попередження











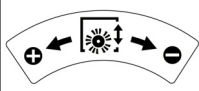

Запобігає про потенційно можливу небезпечну ситуацію, що може призвести до тяжких травм чи смерті.

Увага!

Вказівка відносно потенційно можливої небезпечної ситуації, що може призвести до легких травм чи спричинити матеріальні збитки.

Символи на пристрої

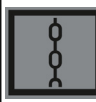
	Небезпека відкидання деталей при працюючому валу, що підмітає. Триматися на безпечній відстані (3 м) від передньої та бічних частин пристрою
	складна буксирна скоба

	Регулювання валу, що підмітає, по висоті
	Небезпека опіку! Попередження про гарячу вихлопну трубу.
	Ніколи не відкривати та не видаляти захисне обладнання при працюючому двигуні.
	Не відкривати та не видаляти захисне обладнання при працюючому двигуні.
	Перед проведенням робіт по ремонту, технічному обслуговуванню та очищенню слід зупинити двигун і вийняти наконечник свічки запалення.
	Дотримуватися достатньо безпечної дистанції від шнека, що обертається.
	Увімкнути вал, що підмітає.
	Ходовий привід
	Стояночні гальма
	Встановлення валу, що підмітає, під кутом
	Педаль газу
	Стійке місце кріплення
	Тиск повітря в шині

Правильне застосування

Використовуйте цю підмітальну машину тільки згідно з інструкцією по експлуатації.

- Цей пристрій призначений для прибирання часток бруду, а також для переміщення їх в монтажний комплект резервуару для збору сміття (спеціальне приладдя). Після приєднання снігоочисника з відвалом (спеціальне приладдя) цей пристрій також можна використовувати для прибирання снігу.
- Будь-яке інше застосування вважається неправильним. Виробник не несе відповідальності за збитки, завдані неправильним застосуванням, ці збитки бере на себе лише користувач.
- Заборонено використовувати пристрій у закритих приміщеннях.
- Забороняється вносити зміни в прилад.
- Пристрій призначений тільки для роботи на поверхнях, зазначених у даному посібнику з експлуатації.
- Прилад може пересуватися тільки по поверхнях, допущених для використання підмітальних машин керівництвом підприємства або їхнім представником.
- Як загальне правило діє наступне: не допускати зіткнення приладу з легкозаймистими речовинами (небезпека вибуху/пожежі).

Умисне неправильне застосування

- Забороняється підбирання/всмоктування вибухонебезпечних рідин, горючих газів, а також нерозведених кислот та розчинників! Це стосується бензину, розріджувачів фарби та мазуту, які можуть створювати вибухонебезпечні гази або суміші, змішуючись зі всмоктуваним повітрям, а також ацетону, нерозведених кислот та розчинників, оскільки вони пошкоджують матеріали пристрою.
- Забороняється прибирання/всмоктування реактивного металевго пилю (наприклад, алюмінію, магнію, цинку) в з'єднанні з сильними лужними або кислотними засобами для чищення.
- Не допускати підмітання/всмоктування палаючих або тліючих предметів.
- Забороняється його зберігання у небезпечних місцях. Заборонено використовувати пристрій у вибухонебезпечних приміщеннях.

Підходящі поверхні

- Асфальт
- Промислові підлоги
- Суцільна (наливна) підлога
- Бетон
- Брущатка

Правила безпеки

Застосування

- *Перед використанням перевірте належний стан та безпеку пристрою та обладнання. Якщо обладнання знаходиться у небездоганному стані, його не можна використовувати.*
- *У разі використання пристрою у небезпечній ділянці (наприклад, бензоколонка) необхідно дотримуватися відповідних інструкцій з техніки безпеки. Заборонено використовувати пристрій у вибухонебезпечних приміщеннях.*

Експлуатація

- *Користувач повинен використовувати пристрій у відповідності до інструкції. Вона повинна враховувати умови місцевості, під час роботи з пристроєм необхідно звертати увагу на третіх осіб, особливо на дітей.*
- *Перед початком роботи оператор повинен переконатися в тому, що всі запобіжні пристрої знаходяться на місці і працюють належним чином.*
- *Оператор пристрою несе відповідальність за виникнення нещасних випадків за участю інших людей або майна.*
- *Стежити за тим, щоб оператор носив щільно прилеглий одяг. Носити міцне взуття й уникати носіння вільного одягу.*
- *Перед початком руху перевірити мертву зону (наприклад, на наявність дітей). Забезпечити достатній огляд!*
- *Забороняється залишати без догляду пристрій із працюючим двигуном. Обслуговуючому персоналу дозволяється залишати пристрій тільки після того, як двигун буде зупинено, пристрій буде захищений від випадкового переміщення та поставлений на стоянкове гальмо.*
- *Пристрій має використовуватися особами, що пройшли інструктаж щодо його використання або підтвердили свої здібності для обслуговування пристрою, а також уповноважені використовувати його.*

- *Цій пристрій не призначений для використання людьми (включаючи дітей) з обмеженими фізичними, сенсорними або розумовими здатностями або з відсутністю досвіду й/або відсутністю знань, за винятком випадків, коли за ними стежить відповідальна за безпеку особа або вони одержують від неї вказівки по застосуванню пристрою.*
- *Необхідно стежити за дітьми, щоб вони не грали із пристроєм.*
- *В процесі монтажу резервуару для збору сміття та снігоочисника з відвалом існує небезпека здобуття тілесних ушкоджень (роздавлювання).*

Режим руху

⚠ Обережно!

Небезпека перекидання!

- *Без навісного обладнання допускається пересування тільки по схилах до 12%.*
- *С навісним обладнанням допускається пересування тільки по схилах до 2%.*
- *У напрямках, поперечних до напрямку руху, допускається пересування тільки по схилах до макс. 12%.*
- *При роботі на схилі дотримуватися обережності при знятті навісного обладнання.*
- *Дозволяється переміщати прилад тільки на міцній підставці.*

Пристрої з двигунами внутрішнього згоряння

⚠ Обережно!

Небезпека траємування!

- *Будь ласка, звертайте увагу на особливі вказівки з техніки безпеки в інструкції з експлуатації для приладів з бензиновим двигуном.*
- *Вихід газів не повинен бути заблокованим.*
- *Не нахлятайтеся до вихлопного отвору і не торкайтеся до нього (небезпека опіку).*
- *Не доторкайтеся й не беріться за приводний двигун (небезпека опіку).*
- *При експлуатації пристрою у приміщенні необхідно забезпечити достатнє провітрювання та належний відвід виникаючих газів (небезпека отруєння).*
- *Вихлопні гази отрунні й шкідливі для здоров'я, їх заборонено вдихати.*
- *Після вимикання двигун обертається ще 3 - 4 секунди за інерцією. В цей час слід залишатися поза зоною привода.*
- *Вихлопні гази отрунні й шкідливі для здоров'я, їх не можна вдихати.*

Транспортування

- Під час транспортування приладу необхідно вивести з експлуатації двигун та надійно закріпити прилад.

Технічне обслуговування

- Перед очищенням і проведенням технічного обслуговування приладу, заміною деталей або настроювання на інші функції, прилад слід виключити, і, у випадку необхідності, виїняти наконечник свічки запалювання.
- Не дозволяється чистити прилад з водяного шланга або струменем води під високим тиском (небезпека короткого замикання та інших пошкоджень).
- Ремонтні роботи можуть проводитися лише авторизованими сервісними службами або спеціалістами у цій сфері, які ознайомлені з усіма важливими правилами техніки безпеки.
- Робити перевірку на предмет безпеки у відповідності до діючих місцевих директив для нестационарних пристроїв, що використовуються у промисловості.
- Роботи з пристроєм необхідно завжди проводити у спеціальних перчатках.

Елементи управління і функціональні вузли



- 1 Тягова ручка
- 2 Стояночні гальма
- 3 Провідні шестірні
- 4 Вал, що підмітає
- 5 Точки кріплення монтажних комплектів
- 6 Захисний кожух валу, що підмітає
- 7 Регулювання валу, що підмітає, по висоті
- 8 Бензиновий мотор
- 9 Поворотний кронштейн для похилого встановлення валу, що підмітає
- 10 Важіль зчеплення приводу ходової частини
- 11 Педаль газу
- 12 Важіль зчеплення приводу валу, що підмітає

Дросельний важіль

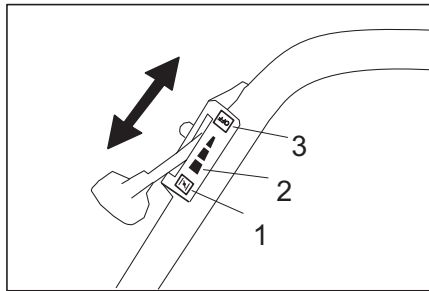

- 1 Положення „CHOKE“
Встановлення дроселя для запуску двигуна
- 2 Робоче положення „Повне навантаження“
Пристрій оптимально працює тільки в робочому положенні.
- 3 Положення „OFF“
Виключити двигун

Стояночна гальмівна система

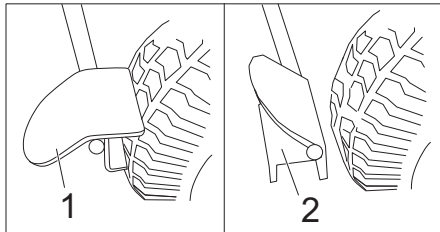

- 1 Задіяти стоянкову гальмівну систему
- 2 Розблокувати стоянкову гальмівну систему

Перед початком роботи

Вивантаження приладу

Для вивантаження приладу слід виконати наступне:

- Зняти коробки
- Уручну підняти пристрій з піддону. Вага в порожньому стані: прибл. 70 кг або Відкинути наверх та встановити буксирну скобу. Потім перемістити пристрій за буксирну скобу з піддону.

Відкидання наверх та встановлення буксирної скоби

- Ослабити гвинт з голівкою у вигляді зірочки.
- Підняти тягову ручку.
- Прикрутити гвинт з голівкою у вигляді зірочки.

Введення в експлуатацію

Заправка

⚠ Обережно!

Небезпека вибуху!

- Заправляти тільки при заглушеному двигуні.
- Необхідно використовувати лише той тип пального, що зазначений у інструкції з експлуатації.
- Забороняється заправка машини в закритих приміщеннях.
- Забороняється паління й розведення відкритого вогню.
- Стежте за тим, щоб паливо не попадало на гарячі поверхні.

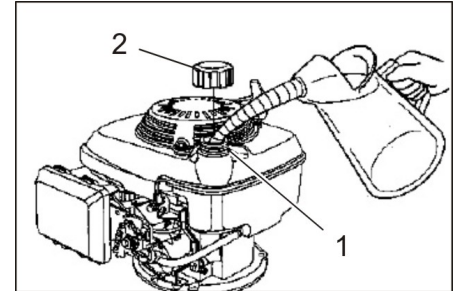

- 1 Заливний патрубок
- 2 Замок бака

- Вимкнути двигун.
- Відкрити кришку бака.
- Залити неетилований бензин "Normal" (відповідає прибл. А92). Заповнити резервуар при спорожненні прибл. на 0,7 літра.
- Витерти паливо, що пролилося, и закрити кришку бака.

Перевірка перед запуском/ контроль безпеці роботи

Профілактичні роботи

- Перевірити рівень мастила у двигуні.
- Перевірити повітряний фільтр.
- Перевірити тиск у шинах.
- Перевірити вал, що підмітає, на зношування та наявність стрічок, що намоталися.
- Перевірити встановлення по висоті вала, що підмітає.
- Перевірити легкість ходу тросів Боудена та рухливих частин.
- Спорожнити резервуар для збору сміття (опція).
- Перевірити замковий пристрій бака та інші замкові пристрої, при наявності пошкоджень - замінити.
- Перевірити глушник, при необхідності замінити.

Вказівка: Докладніше див. розділ "Догляд та технічне обслуговування".

Експлуатація

Запустити пристрій

- Задіяти стояночну гальмівну систему.
- Відкрити паливний кран.
Поставити поворотну ручку уздовж шланга паливного крана.

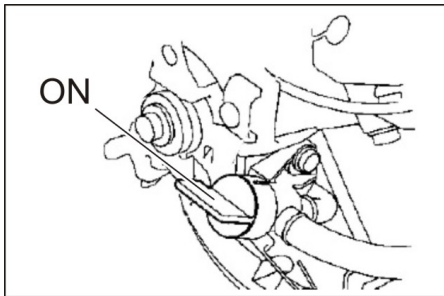

- Дросельний важіль в положенні „СНОКЕ“.
- Повільно потягнути тросик стартера, доки не відчується опір.
- Сильніше потягнути тросик стартера.

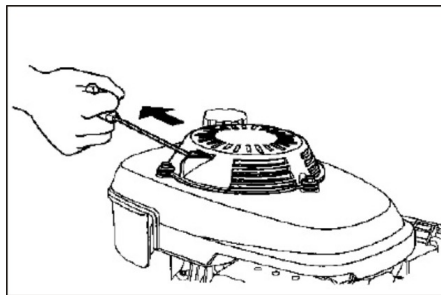

- Якщо двигун почав працювати, відпустити тросик стартера. Для роботи перевести дросельний важіль в положення „Повне навантаження“.

Підмітання

⚠ Обережно!

Небезпека травмування! Під час роботи вал, що підмітає, може відкидати каміння або щєбінь вперед та в сторони. Не наражати на небезпеку людей, тварин або предмети.

Увага!

Не допускати влучення в машину пакувальних стрічок, дроту й таке інше., тому що це може привести до ушкодження механізму, що підмітає.

Регулювання валу, що підмітає, по висоті

Встановлення валу, що підмітає, по висоті здійснюється за допомогою поворотного колеса. Висота підбирається так, щоб щітки торкалися підлоги.

Вказівка: Дуже низьке встановлення може привести до перевантаження приводу та надмірному зносу валу, що підмітає. При цьому досягається посередній результат підмітання.

- Обертання в напрямі (–): Вал, що підмітає, піднімається.

- Обертання в напрямі (+): Вал, що підмітає, опускається.

Похилене положення валу, що підмітає

Для видалення бруду з бічних поверхонь вал, що підмітає, слід нахилити праворуч або ліворуч.

Це також згодиться при прибиранні снігу із застосуванням монтажного комплексу снігоочисника з відвалом.

- Відкинути вперед поворотний кронштейн, щоб звільнити стопор.
- Обернути праворуч або ліворуч, залежно від того, з якого боку слід видалити бруд.
- Відкинути назад поворотний кронштейн та зафіксувати.

Ходовий привід

- Відпустити стоянкове гальмо
- Потягнути важіль зчеплення ходового приводу.
Вказівка: Швидкість руху фіксована й її не можна змінити.
- Опустити важіль зчеплення ходового приводу. Пристрій зупиняється.

Привід валу, що підмітає

- Потягнути важіль приводу валу, що підмітає, вал повертається.
- Відпустити важіль приводу валу, що підмітає. Вал, що підмітає, зупиняється.

Вимкнути пристрій

- Опустити важіль зчеплення приводу валу, що підмітає, та ходового приводу.
- Дросельний важіль в положенні „OFF“.
- Закрити отвір для подачі палива.
Поставити поворотну ручку поперек шланга паливного крана.
- Задіяти стояночну гальмівну систему.

Транспортування

⚠ Обережно!

Небезпека отримання травм та ушкоджень! При транспортуванні слід звернути увагу на вагу пристрою.

- Вимкнути двигун.
- Спорожнити паливний бак.
- Закріпити апарат натяжними ремнями або канатами.
- При перевезенні апарату в транспортних засобах слід враховувати місцеві діючі державні норми, направлені на захист від ковзання та перекидання.

Вказівка: Не перегинати систему тросів або систему тросів Боудена.

Зберігання

⚠ Обережно!

Небезпека отримання травм та ушкоджень! При зберіганні звернути увагу на вагу пристрою.

- Поставити прилад у захищеному і сухому місці.

- Задіяти стояночну гальмівну систему.

Зберігання

Дотримуватись вказівок відповідно до інструкції з експлуатації виробника мотора.

Якщо машина, що підмітає не використовується протягом тривалого часу, слід дотримуватися наступних вказівок:

- Встановити машину, що підмітає, на рівній поверхні.
- Вимкнути двигун.
- Дати двигуну охолонути.
- Випорожнити паливний бак та карбюратор.
- Замінити моторне мастило.
- Підняти вал, що підмітає. Для цього обернути пристрій регулювання по висоті до упору наверх (напряма –).
- Очистити пристрій.
- Поставити прилад у захищеному і сухому місці.
- Задіяти стояночну гальмівну систему.

Вказівка: Докладніше див. розділ "Догляд та технічне обслуговування".

Догляд та технічне обслуговування

Увага!

Перед проведенням робіт по ремонту, технічному обслуговуванню та очищенню слід зупинити двигун і вийняти наконечник свічки запалення.

Загальні вказівки

Звернути увагу на те, що в цьому посібнику роз'яснюються лише відносно необхідні операції по роботі з двигуном підмітальної машини. Всю іншу інформацію відносно двигуна можна знайти в прикладеній інструкції з експлуатації двигуна, наданої фірмою-виготовлювачем!

- Ремонтні роботи можуть проводитися лише авторизованими сервісними службами або спеціалістами у цій сфері, які ознайомлені з усіма важливими правилами техніки безпеки.
- Пристрої, що використовуються комерційно у відповідності до місцевих вимог, підлягають проведенню перевірки з техніки безпеки згідно VDE 0701.

Чищення

Увага!

Не дозволяється чистити прилад з водяного шланга або струменем води під високим тиском (небезпека короткого замикання та інших пошкоджень).

Очистка пристрою

→ Очистити апарат, використовуючи для цього вологу ганчірку, просочену слабким лужним розчином.

Вказівка: Забороняється використання агресивних мийних засобів.

Періодичність технічного обслуговування

Технічне обслуговування, що здійснюється клієнтом

Вказівка: При експлуатації нового двигуна після перших 5 годин роботи потрібна зміна масла.

Для збереження права на гарантійне обслуговування всі роботи з технічного й профілактичного обслуговування протягом гарантійного періоду повинні проводитися вповноваженою спеціалізованою торговельною організацією фірми KÄRCHER.

Вказівка: Всі роботи з технічного обслуговування з боку клієнта повинні проводитися кваліфікованим фахівцем. В разі потреби в будь-який момент можна звернутися по допомогу в спеціалізовану торговельну організацію фірми Kärcher.

Вказівка: Докладніше див. розділ "Технічне обслуговування".

Щоденне технічне обслуговування:

- Перевірити рівень мастила у двигуні.
- Перевірити повітряний фільтр.
- Перевірити тиск у шинах.
- Перевірити вал, що підмітає, на зношування та наявність стрічок, що намоталися.
- Перевірити встановлення по висоті вала, що підмітає.
- Перевірити легкість ходу тросів Боудена та рухливих частин.

Технічне обслуговування через кожних 3 місяців або 25 годин роботи:

- Очистка повітряного фільтра
- Вказівка:** Обслуговуйте частіше, якщо використовуєте в умовах запиленості.

Технічне обслуговування через кожних 6 місяців або 50 годин роботи:

- Провести заміну масла у двигуні.
- Перевірити свічу запалювання.

Технічне обслуговування через кожних 2 роки або 250 годин роботи:

- Замінити повітряний фільтр.
- Замінити свічу запалювання.

Технічне обслуговування, що здійснюється службою обслуговування споживачів

Обслуговування після першого місяця або 5 робочих годин:

- Зробити первинну інспекцію.

Для збереження права на гарантійне обслуговування всі роботи з технічного й профілактичного обслуговування протягом гарантійного періоду повинні проводитися вповноваженою спеціалізованою торговельною організацією фірми KÄRCHER.

Профілактичні роботи

Підготовка:

- Встановити машину, що підмітає, на рівній поверхні.
- Задіяти стояночну гальмівну систему.

Загальні вказівки щодо безпеки

⚠ **Обережно!**

Небезпека травмування!

Після вимикання двигун обертається ще 3 - 4 секунди за інерцією. В цей час слід залишатися поза зоною привода.

- Перед проведенням будь-яких робіт з технічного та профілактичного обслуговування машина повинна охолонути.
- Не торкатися гарячих вузлів, наприклад, приводному двигуну або вихлопної системи.

Вказівка: Прилад дозволяється перекидати назад лише з порожнім паливним баком.

Перевірити тиск у шинах

- Встановити машину, що підмітає, на рівній поверхні.
- Підключити до вентиля шини пристрій для перевірки тиску в шинах.
- Перевірити тиск у шинах, при необхідності, відкоригувати тиск. Зведення про допустимий рівень тиску в шинах див. в розділі "Технічні дані".

Перевірка рівня і доливання мастила

⚠ **Обережно!**

Небезпека опіку!

- Дати двигуну охолонути.
- Перевірку рівня мастила у двигуні здійснювати щонайменше через 5 хвилин після вимикання двигуна.

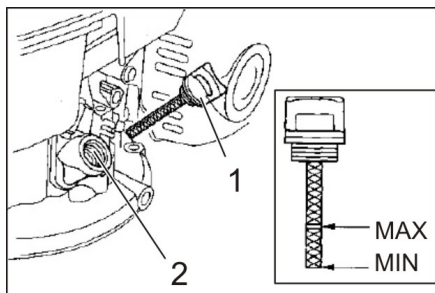

- 1 Показчик рівня мастила
- 2 олієналивна горловина

- Вигвинтити показчик рівня мастила.
- Витерти показчик рівня мастила та вставити його знову (не вкручувати).
- Ще раз витягнути щуп для визначення рівня мастила та перевірити рівень мастила.
- Рівень мастила повинен перебувати між відмітками "MIN" і "MAX".
- Якщо рівень мастила нижче відмітки "MIN", долити мастило
- Не заливати мастило вище відмітки "MAX".

- Залити мастило для двигуна в патрубок заливання мастила. Вигляд мастила вказаний в главі "Технічні дані".
- Зачекати принаймі 5 хвилин.
- Перевірити рівень моторного мастила за допомогою показчика рівня мастила.

Замінити моторне мастило.

⚠ **Обережно!**

Небезпека опіків гарячим маслом!

- Дати двигуну охолонути.
- Відкрити кришку пристрою.
- Вигвинтити показчик рівня мастила.
- Відкачати масло із двигуна через патрубок заливання масла, використовуючи для цього насос для заміни масла 6491-538.
- Залити мастило для двигуна в патрубок заливання мастила. Марки мастил та рівень заповнення зазначені в главі "Технічні дані".
- Знову вставити масляний щуп.
- Зачекати принаймі 5 хвилин.
- Перевірити рівень мастила у двигуні.
- Передати відпрацьоване мастило у відповідний пункт збору.

Очистити або замінити фільтрувальну вставку

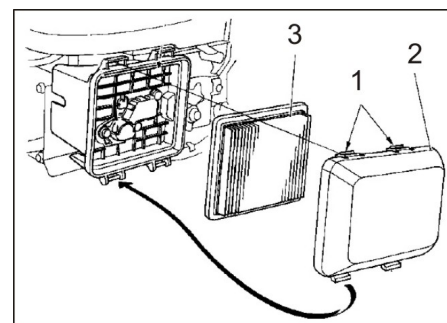

- 1 Фіксуючі клямки
- 2 Кришка фільтра
- 3 Фільтрувальна вставка

- Натиснути на фіксуючі клямки у напрямі стрілки.
- Зняти кришку фільтра.
- Витягнути змінний фільтр. Перевірити фільтрувальну вставку і при необхідності очистити або замінити.
- Продути фільтрувальну вставку зсередини за допомогою стислого повітря (макс. 2 бар) або постукати об тверду поверхню. Не чистити із застосуванням щітки.
- Обережно очистити корпус фільтра і кришку за допомогою вологої тканини та переконатися в тому, що грязь не попала в карбюратор.
- Закрити кришку фільтру.

Очистити або замінити свічку запалювання

⚠ Обережно!

Небезпека опіку!

- Дати двигуну охолонути.
- Витягнути наконечник свічі запалювання.
- Вигвинтити й прочистити свічу запалювання.

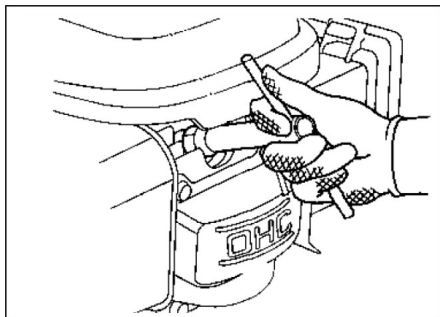

- Загвинтити очищену або нову свічу запалювання.
Рекомендовані свічки запалювання: див. "Технічні дані"
- Приєднати наконечник свічі запалювання.

Спорожнити паливний бак

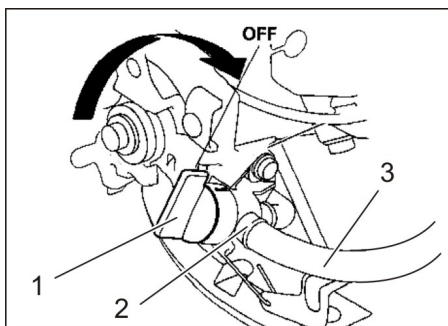

- 1 Закрити паливний кран
- 2 Хомут для кріплення шланга
- 3 Паливний шланг

- Закрити паливний кран.
Поставити поворотну ручку поперек шланга паливного крана.
- Пригорнути паливний шланг від бака до паливного крана.
- Послабити хомут для кріплення шланга на паливному крані.
- Зняти паливний шланг.
- Відкрити кришку бака.
- Потримати паливний шланг над підходящою прийомною ємністю й дати паливу стекти.
- Після спорожнювання бака знову надягти паливний шланг на патрубок паливного крана й натягнути хомут для кріплення шланга.

Вказівка: Якщо пристрій не використовується протягом довгого часу, слід випорожнити карбюратор. Для цього необхідно запустити двигун і дати йому попрацювати до тих пір, поки не буде витрачено все паливо.

Перевірити вал, що підмітає

- Видалити з вала, що підмітає, стрічки й мотузки, що намоталися.

Заміна вала, що підмітає

Заміна стає необхідною, якщо внаслідок зношування щіток із-за регулювання по висоті вала, що підмітає, якість підмітання помітно погіршується.

- Встановити машину, що підмітає, на рівній поверхні.

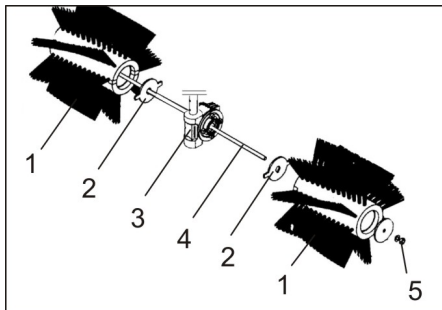

- 1 Вал, що підмітає.
- 2 Тяжкий диск
- 3 Захват, привід вала, що підмітає
- 4 Різьбовий шток
- 5 Гайка

- Ослабити гайку на різьбовому штоку та витягнути штангу.
- Зняти половинки вала, що підмітає, та замінити на нові.
Вказівка: Переконайтеся в тому, що виїмки половинок вала, що підмітає, розташовані в правильному напрямі.
- Вставити різьбовий шток та закріпити гайкою.
- Встановити вал, що підмітає, на потрібну висоту за допомогою пристрою регулювання по висоті.

Допомога у випадку неполадок

Несправність	Усунення
Мотор не запускається Низька потужність двигуна	Перевірити положення дросельного важеля.
	Залити паливо
	Відкрити паливний кран
	Злити погане або старе паливо з резервуару та карбюратора, залити свіже паливо
	Перевірити й прочистити свічі запалювання, при необхідності, замінити
	Перевірити повітряний фільтр, при необхідності очистити.
	Перевірити трос Боудена до двигуна.
	Звернутися в сервісну службу Kärcher
Двигун занадто гарячий	Відрегулювати карбюратор.
	Залити моторне мастило
Всмоктувальна турбіна працює, але пристрій не всмоктує	Відрегулювати гнучку тягу приводу ходової частини.
	Звернутися в сервісну службу Kärcher
Апарат не підмітає належним чином	Перевірити зношеність вала, що підмітає, при необхідності замінити
	Підняти або опустити вал, що підмітає за допомогою пристрою регулювання по висоті
	Відрегулювати трос Боудена приводу валу, що підмітає
	Звернутися в сервісну службу Kärcher

Технічні характеристики

Характеристики приладу		
Довжина x ширина x висота (тягова ручка відкинута)	мм	1410 x 800 x 1060
Довжина x ширина x висота (тягова ручка складена)	мм	880 x 800 x 770
Порожня вага (транспортна вага)	кг	70
Швидкість руху й підмітання	км/год.	2,1
Здатність підйому в гору (макс.)	%	12
Здатність підйому в гору з навісним обладнанням (макс.)	%	2
Діаметр вала, що підмітає	мм	300
Робоча ширина	мм	800
Двигун		
Тип	--	Honda, GCV 135E 1 чотирьохтактний циліндр
Літраж	см ³	135
Максимальне число зворотів	1/хв.	2860 ±10
Мінімальне число зворотів	1/хв.	1700 ±10
Макс. потужність	кВт/к.с.	2,6/3,5
Вид палива		Нормальний, неетилований бензин
Місткість паливного бака	л	0,77
Свіча запалювання, NGK	--	BPR 6 ES
Типи масла		
Моторне мастило - Тип		SAE 10W30
Ємкість	л	0,55
Колеса		
Повідне колесо	--	4.00-4
Тиск повітря	bar / MPa	1,8 / 0,18
Умови навколишнього середовища		
Температура	°C	від -5 до +40
Вологість повітря, без утворення роси	%	0 - 90
Значення встановлене згідно EN 60335-2-72		
Рівень шуму		
Рівень шуму L _{рА}	дБ(А)	84
Небезпека K _{рА}	дБ(А)	3
Рівень потужності шуму L _{wA} + небезпека K _{wA}	дБ(А)	101
Вібрація пристрою		
Значення вібрації рука-плече	м/с ²	< 2,5
Небезпека К	м/с ²	0,2
Можливі зміни у конструкції пристрою!		

Заява при відповідності Європейського співтовариства

Цим ми повідомляємо, що нижче зазначена машина на основі своєї конструкції та конструктивного виконання, а також у випущеної у продаж моделі, відповідає спеціальним основним вимогам щодо безпеки та захисту здоров'я представлених нижче директив ЄС. У випадку неузгодженої з нами зміни машини ця заява втрачає свою силу.

Продукт: сміттєзбиральна машина

Тип: 1.335-xxx

Відповідна директива ЄС

2006/42/ЄС (+2009/127/ЄС)

2004/108/ЄС

2000/14/ЄС

Прикладні гармонізуючі норми

EN 55012: 2007 + A1: 2009

EN 61000-6-2: 2005

EN 60335-1

EN 60335-2-29

EN 60335-2-72

EN 61000-3-2: 2006 + A2: 2009

EN 61000-3-3: 2008

EN 62233: 2008

Застосований метод оцінки

відповідності

2000/14/ЄС: Доповнення V

Рівень потужності dB(A)

Вимірний: 98

Гарантований: 101

Ті, хто підписалися діють за запитом та дорученням керівництва.



H. Jenner

CEO



S. Reiser

Head of Approbation

уповноважений по документації:

S. Reiser

Alfred Kaercher GmbH & Co. KG

Alfred-Kaercher-Str. 28 - 40

71364 Winnenden (Germany)

Тел.: +49 7195 14-0

Факс: +49 7195 14-2212

м.Вінненден, 2012/07/01

Аксессуары

Підмітальна машина на заводі оснащується валом, що підмітає, відповідним для прибирання в літню та зимову пору року.

Для збору гязі призначений резервуар для збору сміття (додаткове обладнання, № для замовлення 2.851-447.0). Він підвішується в двох точках кріплення і закріплюється за допомогою 2 пружинних затисків.

Для збору снігу призначений снігоочисник з відвалом (додаткове обладнання, № для замовлення 2.851-446.0). Він підвішується в двох точках кріплення і закріплюється за допомогою 2 пружинних затисків.



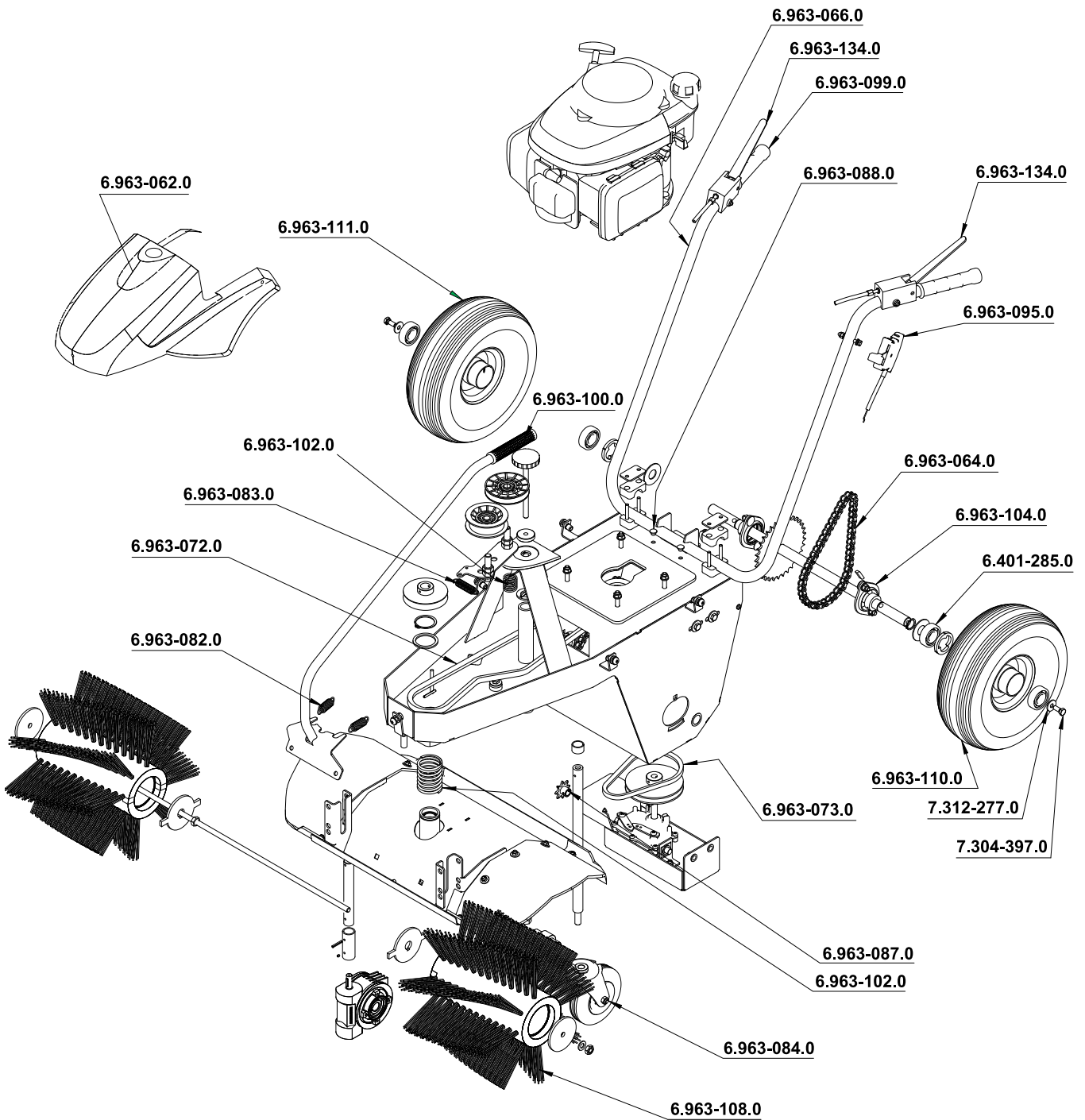



<http://www.kaercher.com/dealersearch>

